

JOBY®

**JOBY Swing™**

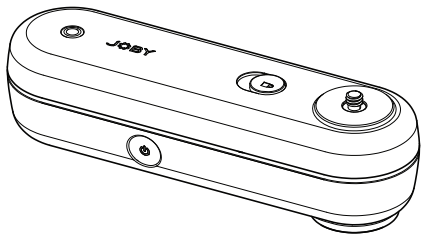

JOBY Swing™

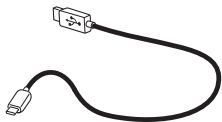
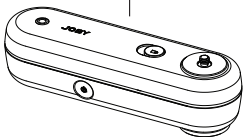

Charging cable  
Câble de chargement

BallHead 1K —



— GripTight™ ONE

Accessories included in kit JB01662-BWW  
*Accessoires inclus dans le kit JB01662-BWW*

BallHead 1K —

GorillaPod® 3K —

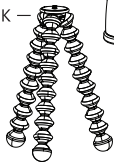
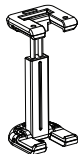

— GripTight™ ONE

Accessories included in kit JB01663-BWW  
*Accessoires inclus dans le kit JB01663-BWW*

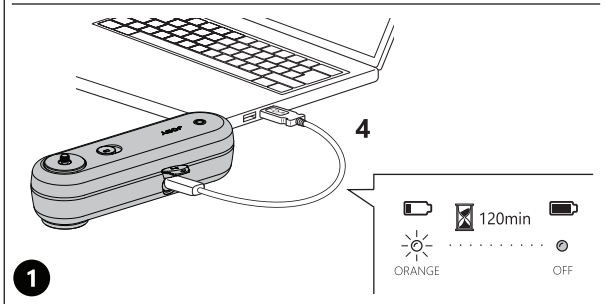
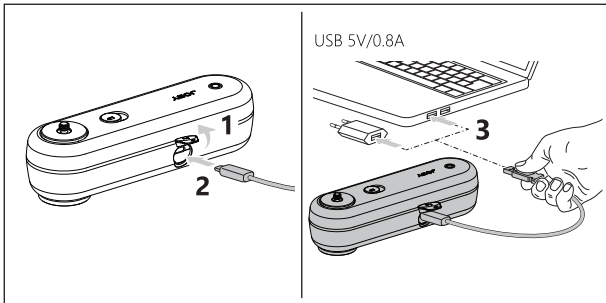

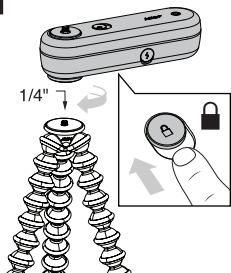
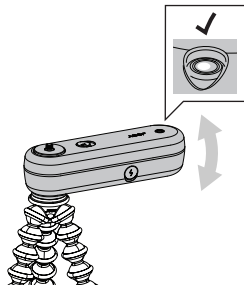
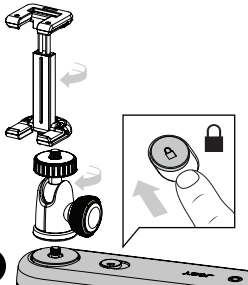
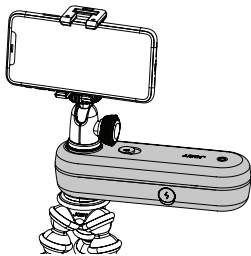
**1****2****3****2****4**

ON

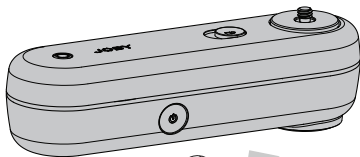

1 X

OFF

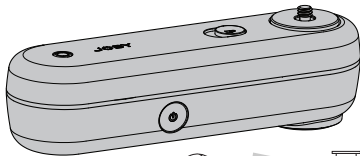

2 s

3

Download the JOBY Motion  
App for iOS or Android.

*Téléchargez l'application  
Joby Motion pour iOS ou Android.*

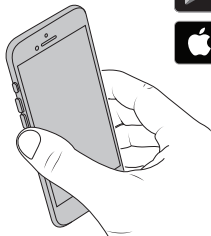

4

ON

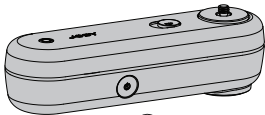

5

Turn phone's Bluetooth on.   
*Activez le Bluetooth du téléphone.*

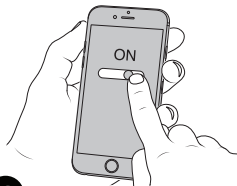

6

Open JOBY Motion App.

*Démarrez l'application JOBY Motion.*

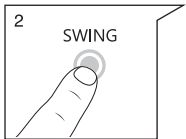
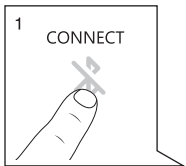

7



**WARNING !**  
**ATTENTION !**

Manually rotating, opening or closing the Swing can damage it and reduce its lifespan.

*Tourner manuellement, ouvrir ou fermer le Swing peut l'endommager et réduire sa durée de vie.*



**PAYLOAD**  
max 600g / 1.32lb



**OPERATIONAL RANGE**  
min 0°C / +32°F  
max +35°C / +95°F



**STORAGE RANGE**  
min -20°C / +4°F  
max +70°C / +158°F

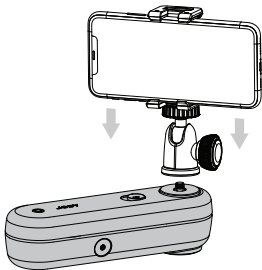



## PRECAUTIONS

Do not leave your product unattended when working where the general public could be endangered. Keep out of the reach of children.

It is recommended that the equipment be removed from the support for transportation. Do not clean the product with solvents, thinners, benzene or other corrosive products.

### High temperature:

Avoid temperatures exceeding +70°C (158°F), and do not leave the controller exposed to direct strong sunlight for any extended period, e.g. in a car parked in sunny place.

### Electrical precaution:

Never use any battery, power supply or accessory that is not specified by this manual.

Never use any battery made or modified by yourself.

Non-replaceable batteries, contact the authorised technical service for substitution.

Avoid exposing the product to heat sources, direct sunlight, fire and/or similar, to prevent dangerous overheating of internal battery.

Do not insert metal objects or foreign bodies into the device, accessories, connecting cables and any mechanical and/or electrical and/or electronic part of this product.

Do not scratch, cut or excessively bend the cords and do not put heavy objects on them.

Do not use cables whose insulation is damaged.

To prevent compromising their insulation, do not leave cords close to any heating source.

Do not dismantle nor modify the equipment if not explicitly allowed by instructions.

Never touch the electrical contacts of the connecting cables, because they could deteriorate, thus compromising operation.

## DISCLAIMER

The information contained in this document is subject to change without notice. Vitec Imaging Solutions makes no warranty and shall not be liable for any errors on information contained in this document. Any changes or modifications not expressly approved by Vitec Imaging Solutions could void the user's authority to operate this equipment.

**INFORMATION FOR USERS**

In accordance with Article 10 of Directive 2012/19/UE of the 04/07/2012 concerning Waste Electrical and Electronic Equipment (WEEE). The above symbol, also present on equipment, indicates that, at such time as the user should decide to dispose of the equipment, it must NOT be disposed of as unsorted municipal waste, but must be collected separately. The same applies to all components of the equipment and any recharge or refill elements that the product may comprise. For information on the waste collection systems suitable for this equipment, contact Vitec Imaging Solutions or any authorised member of the National Registers in EU countries. Household (or similar) waste may be disposed of via standard municipal differentiated waste collection schemes.

If you purchase a new version of this model or similar equipment - or if your existing equipment measures less than 25 cm - you may return the items you no longer require to your retailer who will take care of contacting the company or organization handling the proper collection and management of used equipment. Correct separate collection and specific treatment of WEEE are necessary to avoid potential damage to human health and the environment, and favour the recycling and recovery of component materials. Improper or illegal disposal of this product by the user will result in punishments or fines being applied in accordance with national Decrees based on Directive 91/156/EC and 2008/98/EC.

Thank you for purchasing a JOBY product.

JOBY products are warranted to be fit for the purpose for which they have been designed, and to be free from defects in materials and workmanship. This guarantee does not cover the product against subsequent damage or misuse. The period of validity of the Standard Limited Warranty is defined by the law in force in the country, state or region where the product is sold. Please retain your receipt as proof of purchase to repair your product under warranty.

## PRECAUZIONI

Non lasciate il vostro prodotto incustodito lavorando in mezzo al pubblico. Tenere lontano dalla portata dei bambini. Raccomandiamo di smontare l'attrezzatura dal supporto durante il trasporto. Non pulire il prodotto con solventi, diluenti, benzene o altri prodotti corrosivi.

### Elevate temperature:

Evitare temperature superiori ai +70°C (158°F) e non lasciare il controllo esposto a lungo ad una forte luce solare diretta, come ad esempio in un'auto parcheggiata al sole.

### Precauzioni elettriche:

Non utilizzare batterie, fonti di alimentazione o accessori non specificati nel presente manuale. Non utilizzare batterie di propria fabbricazione o modificate. Batterie non sostituibili, per la sostituzione della batteria rivolgersi all'assistenza tecnica autorizzata. Evitare l'esposizione del prodotto a fonti di calore, luce del sole, fuoco e/o simile, per evitare surriscaldamenti pericolosi della batteria interna. Non inserire oggetti metallici o corpi estranei nel dispositivo, negli accessori, nei cavi di collegamento e in genere in parti meccaniche e/o elettriche e/o elettroniche del prodotto. Non graffiare, tagliare o piegare eccessivamente i cavi né appoggiarvi sopra oggetti pesanti. Non utilizzare cavi il cui isolamento sia danneggiato. Per evitare di comprometterne l'isolamento dei cavi, non lasciarli in prossimità di fonti di calore. Non smontare né modificare l'apparecchiatura se non esplicitamente consentito nelle istruzioni. Non toccare i contatti elettrici dei cavi di connessione, poiché potrebbero deteriorarsi pregiudicandone il funzionamento.

### ESCLUSIONE DI RESPONSABILITÀ

Le informazioni riportate in questo documento sono soggette a variazioni senza preavviso. Vitec Imaging Solutions non rilascia garanzie e non assume responsabilità per eventuali errori nelle informazioni riportate in questo documento. Qualunque variazione o modifica apportata senza espressa approvazione di Vitec Imaging Solutions può annullare il diritto dell'utente di impiegare questo apparecchio.

## INFORMAZIONE AGLI UTENTI



Ai sensi dell'art. 10 della Direttiva 2012/19/UE del 04/07/2012 sui rifiuti da apparecchiature elettriche ed elettroniche (RAEE). Il simbolo sopra riportato, presente anche sull'apparecchiatura, indica che essa deve essere oggetto di raccolta separata nel momento in cui l'utilizzatore decide di disfarsene (inclusi tutti componenti, i sotto-insieme e i materiali di consumo che sono parte integrante del prodotto). Per l'indicazione sui sistemi di raccolta di detti apparecchi vi preghiamo di contattare Vitec Imaging Solutions o altro soggetto iscritto nei vari Registri Nazionali per gli altri Paesi dell'Unione Europea.

Il rifiuto originato da nucleo domestico (o di origine analoga) può essere conferito a sistemi di raccolta differenziata dei rifiuti urbani. All'atto dell'acquisto di una nuova apparecchiatura o, senza obbligo di un acquisto nuovo, per le apparecchiature con dimensioni inferiori ai 25 cm, è possibile riconsegnare al rivenditore il vecchio apparecchio. Il rivenditore si farà poi carico di contattare il soggetto responsabile del ritiro dell'apparecchiatura. L'adeguata raccolta separata dell'apparecchio dismesso e l'avvio alle successive operazioni di trattamento, recupero e smaltimento ambientalmente compatibile, consente di evitare potenziali effetti negativi sull'ambiente e sulla salute umana, e favorisce il riciclaggio ed il recupero dei materiali componenti. Lo smaltimento abusivo del prodotto da parte dell'utente comporta l'applicazione delle sanzioni previste dai recepimenti nazionali delle Direttive 91/156/CE e 2008/98/CE.

Vi ringraziamo per l'acquisto di un prodotto JOBY.

I prodotti JOBY sono garantiti per essere idonei allo scopo per il quale sono stati progettati ed esenti da difetti nei materiali e nelle lavorazioni. La presente garanzia non copre il prodotto contro danneggiamenti o uso improprio. Il periodo di validità della Garanzia Standard è definito dalla legislazione vigente nel paese, stato o regione nel quale il prodotto viene venduto. Vi preghiamo di conservare una copia della prova d'acquisto del vostro prodotto, poiché vi verrà richiesta in caso di riparazione.

## PRÉCAUTIONS D'EMPLOI

Ne pas laisser votre produit sans surveillance quand vous travaillez. Il pourrait en effet chuter par accident et blesser quelqu'un. Tenir hors de portée des enfants. Il est recommandé de démonter l'appareil du produit pour le transport. Ne pas nettoyer le produit avec des solvants, diluants, du benzène ou d'autres produits corrosifs.

### Températures élevées:

Évitez les températures supérieures à +70°C (158°F) et n'exposez jamais la télécommande aux rayons directs du soleil pendant une période prolongée (par exemple, dans une voiture stationnée en plein soleil).

### Précautions électriques:

Ne jamais utiliser de batterie, bloc d'alimentation ou accessoire non spécifié dans ce manuel. Ne jamais utiliser de batterie fabriquée ou modifiée par vos soins. Le produit a été conçu et testé dans le respect des normes de sécurité EC 62471:2006 "Sécurité photobiologique des lampes et des appareils utilisant des lampes", groupe à risque 1. La protection contre les décharges électriques est définie par la Classe de protection 3 et nécessite l'utilisation d'une très basse tension (TBT) de sécurité comme source d'alimentation limitée. Ne pas insérer d'objets en métal ni d'élément étranger entre les contacts électriques, dans les accessoires, dans les câbles de raccordement et dans toute partie mécanique et/ou électrique et/ou électronique de ce produit. Ne pas gratter, couper ou tordre excessivement les cordons et ne pas les recouvrir d'objets lourds. Ne pas utiliser de câbles mal isolés. Pour éviter d'abîmer l'isolation des câbles, ne pas les laisser à proximité d'une source de chaleur. Ne pas démonter ou modifier l'équipement si cela n'est pas autorisé explicitement dans les instructions. Ne touchez jamais les contacts électriques des câbles de raccordement. Cela pourrait les détériorer et par conséquent nuire à leur bon fonctionnement.

## AVIS DE NON RESPONSABILITÉ

Les informations contenues dans cette notice d'utilisation peuvent être sujettes à modification sans avis préalable. Vitec Imaging Solutions ne peut garantir que le présent document ne contient aucune erreur relative aux informations contenues et ne saurait en être tenu responsable. Toute modification non expressément approuvée par Vitec Imaging Solutions peut annuler le droit de l'utilisateur à exploiter cet équipement.

**INFORMATION AUX UTILISATEURS**

Conformément à l'article 10 de la Directive 2012/19/UE du 04/07/2012 relative aux déchets d'équipements électriques et électroniques (DEEE). Le symbole ci-dessus, qui apparaît sur les équipements concernés, indique que ceux-ci ont été mis en vente après le 13/08/2005 et ne devront par conséquent PAS être jetés avec les ordures ménagères mais faire l'objet d'une collecte sélective lors de leur mise au rebut. Cette mesure s'étend également aux composants, matières et énergie que ces équipements peuvent contenir.

Pour en savoir plus sur les systèmes de collecte de ce type d'équipements, merci de contacter Vitec Imaging Solutions ou tout autre membre agréé inscrit aux Registres nationaux des pays de l'UE. Les déchets domestiques et assimilés peuvent être jetés dans les conteneurs municipaux correspondants. Si vous achetez une nouvelle version de ce modèle ou un équipement similaire – ou si votre équipement actuel mesure moins de 25 cm - vous pouvez retourner le précédent produit chez votre revendeur qui prendra soin de contacter l'entreprise ou l'organisme responsable de la collecte et du traitement de ce type de déchets. Une collecte et un traitement adaptés des DEEE sont indispensables pour éviter les risques potentiels pour la santé et l'environnement et favoriser la récupération et la valorisation des matériaux qui les composent. Toute élimination incorrecte ou illégale du présent produit condamnera l'utilisateur à une peine ou une amende conformément aux décrets nationaux appliquant les Directives 91/156/CE et 2008/98/CE.

Merci d'avoir acheté un produit JOBY.

Les produits JOBY sont garantis pour un champ d'utilisation correspondant à celui pour lequel ils ont été conçus, sans malfaçons humaines ou matérielles. Cette garantie ne couvre pas le produit contre des dommages ou des mauvaises utilisations. La période de validité de la Garantie Standard est définie par la loi en vigueur dans le pays, l'état ou la région où le produit est vendu. Merci de conserver votre preuve d'achat afin de pouvoir faire réparer votre produit sous garantie.

## SICHERHEITSMASSNAHMEN

Lassen Sie Ihr Produkt in der Öffentlichkeit nicht unbeaufsichtigt stehen, um Unfälle oder Verletzungen mit Passanten zu vermeiden. Bitte ausserhalb der Reichweite von Kindern aufbewahren. Es wird empfohlen, Geräte vor dem Transport vom Stativ abzunehmen. Reinigen Sie das Produkt nicht mit Lösungs- oder Verdünnungsmittel, Benzin oder anderen Korrosionsprodukten.

### Hohe Temperaturen:

Vermeiden Sie Temperaturen über 70°C (158°F) und setzen Sie die Fernbedienung nicht für längere Zeit direktem und intensivem Sonnenlicht aus, z.B. in einem in der Sonne geparkten Auto.

### Elektrische Vorsichtsmaßnahmen:

Benutzen Sie niemals aufladbare Batterien, Stromversorgungen oder andere Zubehörteile, welche nicht in dieser Bedienungsanleitung angegeben sind. Verwenden Sie nie eine von Ihnen hergestellte oder modifizierte Batterie. Nicht austauschbare Batterien. Bitte kontaktieren Sie den technischen Service für den Austausch. Vermeiden Sie, dass das Produkt extremen Hitzequellen, direktem Sonnenlicht, Feuer und/oder Ähnlichem ausgesetzt wird, um dem gefährlichen Überhitzen der internen Batterien vorzubeugen. Bringen Sie keine Metallobjekte oder Fremdkörper zwischen die Metallkontakte des Kopfes, in Zubehörteile, Verbindungskabel sowie in jedes andere mechanische und/oder elektrische und/oder elektronische Produktteil an. Zerkratzen, schneiden oder verbiegen Sie die Kabel nicht übermäßig und stellen Sie keine schweren Objekte darauf ab. Verwenden Sie keine Kabel deren Isolierung beschädigt ist. Schützen Sie das Kabel vor großer Hitzeeinwirkung, um die Isolierung nicht zu beschädigen. Demontieren oder rüsten Sie das Gerät niemals um, wenn es nicht ausdrücklich durch die Anleitungen zugelassen ist. Berühren Sie niemals die elektrischen Kontakte der Verbindungskabel, da sonst deren Funktionalität beeinträchtigt wird.

## RECHTLICHE HINWEISE

Die in diesem Dokument enthaltenen Informationen können ohne Vorankündigung geändert werden. Vitec Imaging Solutions übernimmt keinerlei Gewähr und lehnt ausdrücklich jegliche Haftung für eventuelle in dieser Anleitung enthaltene Fehler oder Auslassungen ab. Jegliche Änderungen oder Modifikationen, die nicht ausdrücklich von Vitec Imaging Solutions genehmigt wurden, kann die Berechtigung des Benutzers zum Betrieb dieses Geräts aufheben.

**VERBRAUCHERHINWEISE**

Betrifft Paragraph 10 der Richtlinie 2012/19/EU vom 04.07.2012 über die Entsorgung elektrischer und elektronischer Geräte (WEEE). Das obenstehende Symbol, das sich auch auf dem Gerät findet, sagt aus, dass das Gerät nach dem 13.8.2005 auf den Markt gekommen ist und damit der Regelung unterliegt, der zufolge der Endverbraucher für seine Entsorgung verantwortlich ist. Es darf nicht mit dem normalen Hausmüll entsorgt werden, sondern ausschließlich als Sondermüll. Dasselbe gilt für sämtliche Bauteile des Geräts sowie eventuell vorhandene Nachfüll- oder Auflade-Elemente. Informationen über die für dieses Gerät geeignete Entsorgung sind erhältlich von Vitec Imaging Solutions oder jedem autorisierten Mitglied des Nationalregisters in Ländern der EU. Haushalt- (oder ähnlicher) Müll darf nach den Mülltrennungs-Vorschriften der jeweiligen Gemeinde entsorgt werden. Wird dieses oder ein ähnliches Gerät neu gekauft, oder wenn Ihr jetziges Gerät die Größe von 25 cm unterschreitet, kann das alte Gerät an den Verkäufer zurückgegeben werden, der sich seinerseits mit der zuständigen Firma oder Körperschaft in Verbindung setzen wird, die für die Einsammlung und Verwertung gebrauchter Geräte zuständig ist. Mülltrennung und die korrekte Entsorgung von WEEE dienen dem Gesundheitsund Umweltschutz. Sie unterstützen das Recycling und die Wiederverwendung wertvoller Rohmaterialien.

Unsatzgemäße oder illegale Entsorgung dieses Produkts durch den Endverbraucher wird gemäß dem nationalen Dekret auf Grundlage der Richtlinien 91/156/EC und 2008/98/EC bestraft.

Vielen Dank, dass Sie sich für ein JOBY Produkt entschieden haben. JOBY garantiert, dass die Produkte für den Zweck, für den sie entwickelt wurden, geeignet und frei von Fehlern in Material und Verarbeitung sind. Diese Garantie deckt das Produkt nicht bei Folgeschäden oder Missbrauch. Die Gültigkeitsdauer der Standardgarantie wird durch das jeweilige geltende Recht des Landes, des States oder der Region, in dem das Produkt verkauft wird, bestimmt. Bitte bewahren Sie den Kassenbon als Kaufbeleg auf, damit Ihr Produkt im Rahmen der Garantie repariert werden kann



## PRECAUCIONES

No deje su producto sin atención si trabaja donde el público en general podría dañarse. Mantener fuera del alcance de los niños. Para el transporte se recomienda quitar el equipo del soporte. No limpie el product con disolventes, benceno u otros productos corrosivos.

### Temperaturas elevadas:

Evite temperaturas que excedan de +70°C (158°F) y no deje el controlador expuesto a una intensa luz solar durante un periodo prolongado, p.ej, dentro de un automóvil estacionado en un lugar soleado.

### Precauciones eléctricas:

Nunca use ninguna batería, fuente de alimentación o accesorio que no esté especificado en este manual. Nunca use una batería fabricada o modificada por usted mismo. Baterías no reemplazables, contacte el servicio técnico autorizado para sustitución. Evite la exposición a fuentes de calor, luz del sol directa, fuego y/o similar, para evitar un sobrecalentamiento peligroso de la batería interna. No inserte objetos metálicos o cuerpos extraños entre los contactos eléctricos de la rótula, en accesorios, en los cables de conexión ni en cualquier otra parte mecánica y/o eléctrica y/o electrónica de este producto. No arañe, corte o doble excesivamente los cables y no ponga objetos pesados sobre ellos. No use cables cuyo aislamiento esté dañado. Para prevenir problemas de aislamiento, no deje los cables cerca de ninguna fuente de calor. No desmonte ni modifique el equipamiento si no está explícitamente permitido en las instrucciones. Nunca toque los contactos eléctricos de los cables de conexión, ya podrían deteriorarse, comprometiendo el funcionamiento.

## EXENCIÓN DE RESPONSABILIDAD

La información contenida en este documento está sujeta a cambios sin previo aviso. Vitec Imaging Solutions no establece garantía alguna ni se hace responsable por errores en la información contenida en este documento. Cualquier cambio o modificación en la unidad no aprobado expresamente por Vitec Imaging Solutions es susceptible de dejar al usuario sin la autorización para utilizar este equipo.

## INFORMACIÓN PARA LOS USUARIOS



De acuerdo con el Artículo 10 de la Directiva 2012/19/UE con fecha 04/07/2012 concerniente a los residuos de Equipamientos Eléctricos y Electrónicos (WEEE). El símbolo de la parte superior, también presente sobre los equipos indica que el equipo fue vendido después del 13/8/2005 y por tanto a partir de dicha fecha, el usuario que decidía deshacerse del equipo, no deberá tirarlo a un contenedor municipal de basura sin clasificar, sino que debía recogerse separadamente. Lo mismo se aplica a todos los componentes del equipo y a cualquier elemento que pueda recargarse o rellenarse que pueda contener el equipo. Para información sobre sistemas de recogida de residuos adaptables a su equipo, contacte a Vitec Imaging Solutions o a cualquier miembro autorizado de los Registros Nacionales de Europa. La caja (o basura similar) puede eliminarse mediante los sistemas de recolección de residuos diferenciados municipales. Si usted adquiere una nueva versión de este modelo o equipamiento similar - o si su equipamiento existente mide menos de 25 cm - debe devolver los artículos que ya no necesite al su vendedor, el cual contactará con la compañía u organización responsable de la recolección y tratamiento de eliminación adecuado de equipos usados. Una separación correcta y un tratamiento específico de WEEE son necesarios para evitar un potencial daño a la salud y al medioambiente, y favorece la recuperación y el reciclaje de los materiales. Una eliminación impropia o ilegal de este producto por el usuario podrá acarrear sanciones o castigos de acuerdo con los Decretos Nacionales basados en la Directiva 91/156/EC y 2008/98/EC.

Gracias por comprar un producto JOBY.

Los productos JOBY están garantizados para el propósito para el cual fueron diseñados y están libres de defectos de materiales y de mano de obra. Esta garantía no cubre el producto contra daños subsecuentes o un mal uso. El periodo de validez de la Garantía Limitada Convencional está definido por la ley vigente en el país, estado o región donde el producto ha sido vendido. Por favor conserve su recibo como comprobante de compra para reparar su producto bajo garantía.

## PRECAUÇÕES

Não deixe o equipamento sem vigilância quando em funcionamento em locais onde o público possa ser colocado em perigo. Mantenha o equipamento fora do alcance de crianças. É aconselhável remover o equipamento do suporte para o transporte. Não limpe o equipamento com solventes, diluentes, benzina ou outros produtos corrosivos.

### Temperaturas elevadas:

Evite temperaturas que excedam os +70°C (158°F), e não deixe o equipamento exposto à luz directa do sol por um longo período, por exemplo dentro de um carro estacionado ao sol.

### Precauções Eléctricas:

Nunca use baterias, fontes de alimentação ou acessórios que não estejam especificados no manual. Nunca utilize uma bateria criada ou modificada por si. Baterias não substituíveis, contacte o serviço técnico autorizado para substituição. Evite expôr o produto a fontes de calor, luz solar directa, fogo e/ou similar, para evitar o sobreaquecimento perigoso da bateria interna. Não insira objectos metálicos ou corpos estranhos no equipamento, acessórios, cabos de ligação ou qualquer outra secção mecânica e/ou eléctrica e/ou electrónica deste produto. Não raspe, corte ou dobre excessivamente os cabos e não coloque objectos pesados sobre os mesmos. Não use cabos cujo isolamento esteja danificado. Para prevenir problemas de isolamento, não deixe os cabos perto de uma fonte de calor. Não desmanche nem modifique o equipamento se tal não está explicitamente indicado nas instruções. Nunca toque nos contactos eléctricos dos cabos de ligação, dado que podem deteriorarse, comprometendo o funcionamento do equipamento.

### AVISO LEGAL

A informação contida neste documento pode ser modificada sem pré-aviso. A Vitec Imaging Solutions não faz qualquer garantia e não pode ser responsabilizada por quaisquer erros de informação contidos neste documento. Qualquer alteração ou modificação não expressamente aprovada pela Vitec Imaging Solutions pode anular os direitos do utilizador de usar este equipamento.

## INFORMAÇÃO PARA OS UTILIZADORES



De acordo com o Artigo 10 da Directiva 2012/19/UE de 04/07/2012 respeitante a resíduos de Equipamentos Eléctricos e Electrónicos (REEE). O símbolo acima, também representado no equipamento, indica que quando o utilizador decidir desfazer-se do equipamento, NÃO o deve colocar num contentor municipal de lixos domésticos não diferenciados mas num contentor selectivo apropriado. O mesmo se aplica a todos os componentes do equipamento e a quaisquer recargas ou elementos relacionados com o produto. Para mais informação sobre os sistemas de recolha de lixo indicados para este equipamento, contacte Vitec Imaging Solutions ou qualquer membro autorizado indicado nos Registos Nacionais dos países da União Europeia. Os resíduos domésticos (ou similares) podem ser colocados nos contentores municipais de recolha de resíduos diferenciados. Se adquirir uma nova versão deste modelo ou equipamento similar - ou se o equipamento que possui actualmente mede menos de 25 cm -, pode devolver os itens de que não necessita ao seu retalhista, que tratará de entrar em contacto com a empresa ou organização responsável pela recolha e gestão de equipamentos usados. Uma separação correcta e o tratamento REEE são necessários para evitar um potencial perigo para a saúde e o meio ambiente, e favorecer a reciclagem e recuperação dos componentes do equipamento. A eliminação imprópria ou ilegal deste produto pode acarretar ao utilizador a aplicação de penas e multas de acordo com os decretos nacionais baseados nas Directivas 91/156/EC e 2008/98/EC.

Obrigado por adquirir um produto JOBY.

Os produtos JOBY são garantidos para cumprirem a finalidade para que foram concebidos, e para se apresentarem livres de defeitos de materiais e mão-de-obra. Esta garantia não cobre o produto contra danos provocados ou uso indevido subsequentes. O prazo de validade da garantia limitada padrão é definido pela lei em vigor no país, estado ou região onde o produto é vendido. Por favor guarde o recibo como prova de compra, para reparar o seu produto ao abrigo da garantia.

## FÖREBYGGANDE ÅTGÄRDER

Lämna inte din produkt oövervakad då den är på där allmänheten kan vara i fara. Förvaras oåtkomligt för barn. Det rekommenderas sätta utrustningen tas loss från ställningen vid transport. Rengör inte produkten med lösningsmedel, thinner, bensen eller andra frätande produkter.

### Hög temperatur:

Undvik temperaturer över +70°C (158°F) och låt inte styrenheten utsättas för direct solljus under någon längre tid, t.ex. i en bil parkerad på en solig plats.

### Elektriska försiktighetsåtgärder:

Använd aldrig ett batteri, en strömkälla eller något tillbehör som inte specificeras i denna handbok. Använd aldrig ett batteri som du själv har tillverkat eller modifierat. Icke utbytbara batterier, kontakta auktoriserad servicestation för utbyte. Undvik att utsätta produkten för värmekällor, direct solljus, eld eller liknande för att

undvika farlig överhettning av det interna batteriet. För inte in metallföremål eller främmande föremål i enheten, tillbehör, anslutningskablar och andra mekaniska och/eller elektriska och/eller elektroniska delar på denna produkt. Undvik att repa, skära eller överdrivet böja sladdarna och ställ inga tungar föremål på dem.

Använd aldrig sladdar vars isolering är skadad. För att förhindra att isoleringens skick äventyras, undvik att lämna sladdar i närheten av värmekällor. Montera inte isär och gör inga ändringar på utrustningen och detta inte uttryckligen tillåts i instruktionerna. Vidrör aldrig anslutningskablabarnas elkontakter eftersom detta kan försämra dem och således påverka funktionen.

### FRISKRIVNINGSKLAUSUL

Informationen i detta dokument kan komma att ändras utan föregående meddelande. Vitec Imaging Solutions ger inga garantier och ska inte hållas ansvariga för eventuella fel i informationen som detta dokument innehåller. Alla ändringar och modifikationer som inte uttryckligen har godkänts av Vitec Imaging Solutions kan göra användarens behörighet att använda den här utrustningen ogiltig.

## INFORMATION FÖR ANVÄNDARE



I enlighet med artikel 10 i direktivet 2012/19/UE från 04 juli 2012 om avfall som utgörs av eller innehåller elektrisk och elektronisk utrustning (WEEE). Ovanstående symbol, som även finns på utrustningen, visar att vid den tidpunkt då användaren beslutar sig för att avyttra enheten så får den INTE kasseras som osorterat kommunalt avfall, utan måste samlas in separat. Samma sak gäller alla komponenter i utrustningen och alla laddningsbara eller påfyllningsbara element som produkten kan bestå av. För information om lämpliga avfallsinsamlingsystem för denna utrustning, kontakta Vitec Imaging Solutions eller en behörig medlem i respektive EU-lands nationella register. Hushållsavfall (eller liknande) kan avyttras via de vanliga kommunala avfallsinsamlingsystemen. Om du köper en ny version av den här produkten eller motsvarande och om dina befintliga produkter inte längre används samt är mindre än 25 cm så kan du lämna de produkterna till din återförsäljare som i sin tur har ansvar för att kontakta det företag som hanterar den här typen av förbrukade produkter. Korrekt separat insamling och specifik hantering av WEEE är nödvändig för att undvika eventuell skada på människor och miljöns hälsa och främjar återvinning och återanvändning av komponentmaterial. Om användaren på felaktigt eller olagligt sätt avyttrar denna produkt kan detta leda till straff eller böter i enlighet med nationella förordningar baserade på direktiven 91/156/EC och 2008/98/EC.

Tack för att du har köpt en JOBY-produkt.

JOBY-är garanterat lämpade för de ändamål de är tillverkade för och är fria från defekter i material och utförande. Denna garanti täcker inte påföljande skador eller felaktigt användning av produkten. Giltighetsperioden för den begränsade standardgarantin fastställs av gällande lagar i det land, den stat eller region där produkten säljs. Behåll ditt kvitto som inköpsbevis för reparationen under garantitiden.

## VOORZORGSMAATREGELEN

Laat het product niet ingeschakeld en onbeheerd achter. Buiten bereik van kinderen houden. Het wordt aangeraden het product van de accessoires te verwijderen voor transport. Reinig het product niet met oplosmiddelen, verdunners, benzine-aanverwanten of andere corrosieve producten.

### Hoge temperatuur:

Vermijd temperaturen boven de 70°C en sterk direct zonlicht voor langere periodes, bijv. een geparkeerde auto op een zonnige locatie.

### Voorzorgsmaatregel elektronica

Gebruik nooit een batterij, voeding of ander elektronisch accessoire welke niet gespecificeerd staat in deze handleiding. Gebruik nooit een zelfgemaakte of gemodificeerde batterij. Niet vervangbare batterijen, neemt contact op met een geautoriseerde technicus voor substitutie. Vermijd blootstelling van het product aan warmtebronnen, direct zonlicht, vuur en / of dergelijke, om gevaarlijke oververhitting van de interne batterij te voorkomen. Gebruik geen metalen objecten of andere vreemde materialen in de behuizing, accessoires, kabels en andere mechanische en/of elektronische componenten van dit product. Kras, snijd of overmatig buig de kabels niet en plaats geen zware objecten op de kabels. Gebruik geen kabels waarvan de isolatie is beschadigd. Plaats de kabels niet dicht bij een warmtebron om beschadiging aan de isolatie te voorkomen. Ontmantel of modificeer het product niet, tenzij expliciet omschreven. Raak nooit de elektrische contacten of de connectiekabels aan, zij kunnen verslechteren of de werking beïnvloeden.

### DISCLAIMER

De informatie in dit document kan worden gewijzigd zonder berichtgeving. Vitec Imaging Solutions geeft geen garantie en is niet verantwoordelijk voor foutieve informatie in dit document. Bij aanpassingen en of modificaties welke niet uitdrukkelijk zijn goedgekeurd door Vitec Imaging Solutions kunnen gebruikers de bevoegdheid verliezen om dit apparaat te bedienen.

## INFORMATIE VOOR DE GEBRUIKERS



In overeenstemming met Article 10 of Directive 2012/19/UE of the 04/07/2012 concerning Waste Electrical and Electronic Equipment (WEEE). Bovenstaand symbool, ook vertegenwoordigd op het apparaat, geeft aan dat indien de gebruiker het product niet meer wenst, dit product niet bij het huishoudelijk afval mag worden aangeboden, maar separaat dient te worden ingeleverd. Dit geldt ook voor alle componenten van het product en enige herlaadbare of hervulbare elementen die het product mogelijk bevat.

Voor meer informatie over het afval scheidingssysteem passend bij dit product, neem contact op met Vitec Imaging Solutions of een andere geautoriseerd lid van de Nationale Registers in de EU landen. Huishoudelijk (of vergelijkbaar) afval mag worden gedeponeerd bij het algemene afval scheidingsstation. Als u een nieuwe versie van dit model of soortgelijke apparatuur aanschaft, of als uw bestaande apparatuur minder dan 25 cm bedraagt, kunt u de artikelen die u niet meer nodig heeft aan uw retailer retourneren, die zal contact op nemen met het bedrijf of de organisatie die de juiste inzameling en verwerking behandelt van gebruikte apparatuur. Correcte scheiding en afhandeling van WEEE is nodig om potentiële schade aan de menselijke gezondheid en natuur te voorkomen en ten behoeve van het recyclen van componenten en materialen. Incorrect of illegaal verwijderen van dit product door de gebruiker zal leiden tot straffen of boetes toegepast volgens de Nationale richtlijnen gebaseerd op Directive 91/156/EC en 2008/98/EC.

Bedankt voor de aankoop van een JOBY product.

JOBY producten zijn gegarandeerd te gebruiken voor het doel waarvoor ze zijn ontworpen, en vrij van defecten in materialen en vakmanschap. Deze garantie is niet van toepassing op de gevolgen van schade en of misbruik van het product. De geldigheidsduur van de Standard Limited Warranty is gedefinieerd in het recht van toepassing in het land, de staat of de regio waar het product is gekocht. Bewaar het aankoopbewijs om het product onder garantie te laten herstellen.



## UYARILAR

Ürünü diğer insanlara tehlike oluşabilecek şekilde, gözetiminiz olmadan çalışır halde bırakmayın. çocukların erişiminden uzak tutun. Ürünün taşıma bölümlerinden taşınması tavsiye edilir. Ürünü çözücü, inceltici, benzin veya diğer korozif maddelerle temizlemeyin.

### Yüksek Isı:

+70°C (158°F) üzerinde yüksek ısıya maruz bırakmayın. Kumanda cihazını direct güneş ışığına veya güneş altında park halindeki araç ve benzeri ortamlardaki uzun süreli ısıya maruz bırakmayın.

### Elektrik uyarıları:

Bu kılavuzda belirtilmeyen pil, güç kaynağı veya aksesuarları kullanmayın. Kendi yaptığınız veya tasarladığınız pilleri üründe kullanmayın. Kullanılan piller değiştirilemez. Değiştirmek için yetkili servise başvurulmalıdır. Dahili pilin aşırı ısınmasından sakınmak için doğrudan güneşe, aşırı sıcak kaynaklarına, ateşe ya da benzeri bir aşırı sıcaklık ortamına maruz bırakılmamalıdır. Ürünün içine, aksesuarlarına, bağlantı kabloları da dahil olmak üzere hiçbir bölümüne, mekanik, elektrikli veya elektronik kısımlarına yabancı cisim veya metal maddeler sokmayın. Ürünü çizmeyin, kablolarını katlamayın, parçaları veya kendisi üzerine ağır cisimler koymayın. Kaplaması aşınmış kabloları kullanmayın. Kablolarda oluşabilecek aşınma ve bozulmaları önlemek için, kabloları ısı kaynakları yakınında bulundurmuyun. Kullanma kılavuzunda belirtilmeyen sebepler ve yöntemler haricinde, ürünü sökmeyin, parçalayarak farklı şekillerde birleştirmeyin.

### CAYMA HAKKI

Bu belgede belirtilen bilgiler hiçbir uyarı yapılmaksızın değiştirilebilir. Vitec Imaging Solutions bu belge içinde olabilecek hatalardan sorumlu tutulamaz. Vitec Imaging Solutions tarafından yazılı olarak belirtilmeden uygulanan değişiklik veya düzenlemeler, kullanıcının bu ürün üzerindeki kullanma hakkını ortadan kaldırır. rın önlenmesini ve ürünün geri dönüşümü

## KULLANICI İÇİN BİLGİLER



04/07/2012 tarihli 2012/19/AB Elektrikli ve Elektronik Ürünler Atığı Yönergesi Md.10 uyumludur. Aşağıda belirtilen ve ürün üzerinde de bulunan bu sembol, kullanıcı ürünü atmaya karar verdiğinde, ürünün kamusal atıklarla beraber ATILAMAYACAĞINI, ayrıştırılması gerektiğini ifade eder. Bu bilgi ürünün içerebileceği şarj ve doldurma aparatları için de geçerlidir. Bu ürüne uygun atık toplama sistemi ile ilgili bilgi için Vitec Imaging Solutions veya AB ülkeleri ulusal sicilleriyle iletişime geçebilirsiniz. Evsel (veya benzeri) atıklar, yerel atık toplama kurallarına göre işlem görebilir. Eğer bu ürünün yeni modelini yahut benzer bir modelini satın alırsanız,(veya varolan ekipmanınız 25cmden ufak ölçülerde ise) ihtiyacınız olmayan bu ürünleri verdiğiniz bayilerden geri isteyebilir ya da şirket ile iletişime geçip kullanılmış olan ürünlerin toplatılmasını isteyebilirsiniz. Doğru ayrıştırma işlemi ve Elektrikli ve Elektronik Ürünler Atığı uygulaması; insan ve çevre sağlığına gelebilecek zararların önlenmesini ve ürünün geri dönüşümü nün sağlanmasını amaçlar. Bu ürünün kullanıcı tarafından uygunsuz veya yasal olmayan yöntemlerle atılması cezai sonuç doğurabilir (91/156/EC and 2008/98/EC yönergeler).

JOBY ürününü tercih ettiğiniz için teşekkür ederiz.

JOBY ürünleri, tasarlandıkları amaçlar doğrultusunda kullanılabilirler için, ve malzeme veya işçilikten kaynaklanabilecek olumsuzlukları giderebilmek adına garanti altındadır. Bu garanti, sonradan meydana getirilen zararları veya hatalı kullanımları kapsamaz. Standart sınırlı garanti, ürünün satıldığı ülkenin yasalarında belirtilen süredir. Garantiden faydalanabilmek için lütfen satınalma belgenizi saklayınız.

## **МЕРЫ ПРЕДОСТОРОЖНОСТИ**

Не оставляйте прибор без внимания при работе в условиях, когда имеется риск для посторонних людей. Храните в недоступных для детей местах. Для транспортировки рекомендуется снимать прибор со штатива или другой опоры. Не используйте для чистки прибора растворители, бензин или иные агрессивные жидкости.

### **Высокая температура**

Избегайте температуры выше 70°C (158°F) и не оставляйте устройство на длительное время под воздействием прямого солнечного света (например, в машине, стоящей на солнце).

### **Меры предосторожности при работе с электроприборами**

Запрещается использовать любые батареи, источники питания или аксессуары, кроме указанных в настоящем Руководстве. Запрещается использовать самодельные или переделанные батареи. Батареи не сменные, свяжитесь с уполномоченной технической службой для замены. Избегайте воздействия источниками тепла, прямыми солнечными лучами, огня и пр., чтобы предотвратить опасное перегревание батареи. Запрещается вставлять металлические объекты или посторонние предметы в прибор, аксессуары, соединительные провода и любые механические, и/или электрические, и/или электронные части данного прибора. Не царапайте, не режьте, не допускайте чрезмерного перегибания проводов, а также не ставьте на них тяжелые предметы. Не используйте кабели с поврежденной изоляцией. Во избежание повреждения изоляции не оставляйте провода рядом с любыми источниками тепла. Не разбирайте и не модифицируйте оборудование, если это явно не разрешается Руководством по эксплуатации. Запрещается прикасаться к электрическим контактам соединительных проводов; они могут от этого портиться, нарушая работоспособность прибора.

### **ОГРАНИЧЕНИЕ ОТВЕТСТВЕННОСТИ**

Информация, содержащаяся в этом документе, может изменяться без предварительного уведомления. Компания Vitec Imaging Solutions не несет ответственности за ошибки, допущенные в этом документе, и не гарантирует их отсутствия. Любые изменения или модификации, не подтвержденные компанией Vitec Imaging Solutions в явном виде, могут лишить пользователя полномочий использовать данное оборудование.

Благодарим вас за приобретение товара JOBY.

Мы гарантируем, что продукция JOBY соответствует своему назначению и изготовлена из доброкачественных материалов без производственного брака. Гарантия не распространяется на повреждения, возникшие после покупки в результате неправильного использования продукта. Сроки действия Стандартной Ограниченной Гарантии определяются действующим законодательством страны или региона, где была приобретена продукция. ожалуйста, сохраняйте товарный чек продукта для подтверждения покупки и права на осуществление гарантийного ремонта.

### 注意事项

在公众场合上使用此产品时，请确保有人操作产品，切勿留下工作中的产品不顾而对公众造成伤害。避免儿童接触该产品。携带产品时，请将其与相机或三脚架等支撑设备分离。不要用溶剂，稀释剂，苯或其他有腐蚀性的产品清洁本产品。

### 高温：

避免温度超过 +70°C (158°F)，同时不可让控制器长时间受日光曝晒，例如停在日照位置的车内。

### 电气注意事项：

禁止使用手册中未指定的电池或零件，禁止使用私自制造或改装的电池。不可更换电池，如有需要，请联系授权技术部门更换。避免将产品直接暴露于热源，阳光直射，火源和/或其他相似环境，以防止内部电池过热的危险。不要在产品及其附件，连接线，或任何机械及电子部件中插入金属物体或任何异物。不要刮伤，割断或过分弯曲电源线，不要在电源线上放置沉重物品。不要使用绝缘性受损的电线。为了避免破坏绝缘性，不要将电线靠近任何发热源。在使用说明书没有明确允许下，不要私自拆除或修改设备。不要触碰到连接线的电子接触点，因为它们会因而劳损，而使操作受到影响。

### 免责声明

该文档中包含的信息在未通知状态下可能发生变更，未泰克影像解决方案事业部对文档中信息的准确性、可靠性不做任何声明或保证。未经未泰克影像解决方案事业部明确同意的变更或修改，会有损用户使用该设备的权限。

---

感谢购买JOBY产品。

JOBY保证所有产品均符合设计目标，没有材质和工艺缺陷。购买后的人为破坏或不当使用，不适用于该保证。标准有限保修的有效期由售出产品所在的国家 and 地区的相关法律定义。请保留购买收据，在保修期内进行产品维修。

**注意事項**

在公眾場合使用此產品時，請確保有人到場監察及操作產品。避免兒童接觸該產品。在攜帶本產品時，建議將產品與相機或三腳架等支撐設備分離。不要使用溶劑，稀釋劑、苯或其他有腐蝕性的產品清潔本產品。

**高溫：**

避免溫度超過 +70°C (158°F)，同時不可讓控制器長時間受日光曝曬，例如停 在日照位置的汽車內。

**電氣注意事項：**

禁止使用手冊中未指定的電池或零件，禁止使用私自製造或改裝的電池。此產品內置鋰電池，不可自行更換。如需要更換電池，請聯絡當地曼富圖維修中心。為防止內置充電電池因為過熱而產生意外，請把產品放置於乾爽、陰涼地方，避免太陽直射、放置於高溫物件旁、及火源附近。不要在產品及其附件、連接線、或任何機械及電子部件中插入金屬物體或任何異物。不要刮傷、割斷或過分彎曲電源線，不要在電源線上放置沉重物品。不要使用絕緣性受損的電線。為了避免破壞絕緣性，不要將電線靠近任何發熱源。在使用說明書明確列明的程序外，不要私自拆除或修改設備。不要觸碰到連接線的電子接觸點，它們有機會因而損壞而使操作 受到影響。

**免責聲明**

本文檔中的資訊如有變更，恕不另行通知。對本文檔所含資訊的任何錯誤，Vitec Imaging Solutions不提供任何保證。未經Vitec Imaging Solutions明確批准的任何改動都可能令使用者失去操作本設備的許可權。

**感謝您購買JOBY產品。**

JOBY產品確係適用於其設計目的，而無任何材料和工藝缺陷。本保養 範圍不包括人為損壞或者因錯誤使用的損毀。標準保養的有效期限將 根據此產品銷售的代理商規定，並遵守國家、州或者地區法律規定。請保留您的購買單據以便進行保養。

**예방책**

일반 대중들에게 피해를 줄 수 있는 공공장소에서 제품을 사용할 경우에는 제품을 방지하지 마세요. 어린이들 손이 닿지 않는 곳에 두세요. 이동시에는 제품을 서포트 장비에서 먼저 분리하시길 권장합니다. 솔벤트, 벤젠, 또는 다른 부식을 일으키는 약품으로는 제품을 닦지 마십시오. LED 램프의 전원이 켜진 상태에서는 usb포트를 일반 플라스틱 usb 캡으로 닫고 사용하지길 권장합니다.

**고온:**

70°C (158°F) 이상의 고온에서 사용하지 마시고 직사광선이 비치는 곳에 컨트롤러를 보관하지 마십시오. 예. 햇빛이 비치는 곳에 주차된 차 내부.

**전기 안전:**

이 사용 설명서에 언급되지 않은 배터리, 파워 서플라이, 액세서리는 절대 사용하지 마십시오. 개별적으로 작하거나 변형한 배터리를 사용하지 마십시오. 교체 할 수 없는 배터리는 대리점의 공인된 기술 서비스에 문의하십시오. 내부 배터리의 위험한 과열을 방지하기 위해 열원, 직사광선, 화재 및 기타 제품에 제품을 노출시키지 마십시오. 금속이나 기타 외부 부품, 액세서리, 연결 케이블, 제품의 기계적 또는 전자 부품 등을 제품 안에 넣지 않도록 주의해 주시기 바랍니다. 전원코드에 스크래치, 단선, 과도한 구부림 등이 발생되지 않도록 주의해 주시고 무거운 물체를 올려 놓지 마십시오. 절연체가 손상을 입은 케이블은 사용하지 마십시오. 절연체가 손상되는 것을 방지하기 위해, 코드를 발열체 주변에 놓아두지 마십시오. 설명서에서 허용하고 있지 않으면 제품을 분해하거나 변형하지 마십시오. 커넥팅 케이블의 전자 접점은 절대 손대지 마십시오. 접점이 손상을 입으면 작동에 문제가 발생할 수 있습니다.

**주의**

이 문서에 포함 된 정보는 사전 통보 없이 변경 될 수 있습니다. Vitec Imaging Solutions는 본 문서에 표기된 정보의 오기 및 오류에 대해 어떠한 책임도 지지 않습니다. Vitec Imaging Solutions에서 명시적으로 승인하지 않은 변경이나 개조는 사용자의 장비 사용 권한을 무효로 할 수 있습니다.

JOBY 제품을 구입해 주셔서 감사합니다.

JOBY는 제품의 설계된 목적에 맞춰 사용할 경우, 무상 보증 기간을 제공합니다. 이 보증은 사용자 과실에 의한 손상이나 오용으로 인한 파손을 보증하지 않습니다. 본 제품의 보증 기간은 판매되는 국가, 주 또는 지역의 현행법에 의해 정의됩니다. 또한 보증 서비스를 받기 위 해, 구입일이 표시된 영수증을 보관해야 합니다.

### 使用上の注意

周りの方に危害を及ぼす恐れのある場所で使用される場合は、製品から離れないようにしてください。幼児の手の届くところに置かないでください。移動時は、三脚等から撮影機材を取り外すことをお勧めします。本製品を溶剤、シンナー、ベンゼン、その他の腐食性物質で清掃しないでください。

### 高温環境:

70°C (158°F) を超える温度は避け、一定時間強い直射日光にさらされるような環境(日の当たる場所に駐車中の車の中など)に、コントローラを放置しないでください。

### 電気箇所の注意事項:

本説明書に記載されていない電池、電源、およびアクセサリーを使用しないこと。自作した電池や改造した電池は使わないこと。充電式バッテリーは取り外してできません。直射日光下や発熱体の近くに充電や放置しないでください。破裂の原因になります。雲台の電氣的接触部の間や、アクセサリー、接続ケーブル、その他の機械・電気・電子部品に、金属性の物や異物を入れないこと。コードを引っかいたり、切ったり、過度に曲げたり、上に重い物を乗せたりしないこと。絶縁体部が損傷しているケーブルは使わないこと。ケーブル類は、その絶縁を損なう恐れがあるので、いかなる熱源の近くに放置しないようにしてください。本製品は、説明書にて明確に認められている場合を除き、解体や改造を行わないでください。接続するケーブルの端子部を触ると劣化して操作を妨げる恐れがあるので、触らないでください。

### 免責事項

本書に含まれる情報は、予告なしに変更されることがあります。ヴァイテックイメージングソリューションズは、この文書に含まれる情報のいかなる誤りに対しても補償責任を負いません。ヴァイテックイメージングソリューションズによって認められていない変更または修正は、機器の操作についてユーザー権限を無効になることがあります。

JOBY製品をお買い上げいただきありがとうございます。

JOBY製品をお買い上げいただきありがとうございます。JOBY製品は、その本来の使用目的に適合しており、材料および製造上の瑕疵がないことが保証されています。この保証は、その後の損害または誤用に対して製品を保護するものではありません。標準保証の有効期間は、製品が販売される国、州、または地域で有効な法律によって定義されています。保証の下で製品を修理するため、購入証明として領収書を保管してください。



For After Sales Information visit [joby.com](http://joby.com)

 [twitter.com/jobyinc](https://twitter.com/jobyinc)

 [facebook.com/jobyinc](https://facebook.com/jobyinc)

 [instagram.com/jobyinc](https://instagram.com/jobyinc)

 [youtube.com/jobyinc](https://youtube.com/jobyinc)

Vitec Imaging Solution Spa  
Via Valsugana 100  
36022 Cassola (VI) - Italy

© 2021 Vitec Holdings Italia Srl  
JOBY is a registered trademark of Vitec Holding Italia Srl

Cod. 0500-220 - 02/21