

Panasonic[®]

Navodila za uporabo

IZMENLJIV OBJEKTIV ZA DIGITALNI FOTOAPARAT

Model št

S-S50



DVQX2203ZA
F0421TY0

Navodila za uporabo

IZMENLJIV OBJEKTIV ZA DIGITALNI FOTOAPARAT

Zahvaljujemo se vam za nakup izdelka Panasonic.
Pred uporabo izdelka natančno preberite ta navodila
in jih za prihodnjo uporabo.

Objektiv lahko pritrdite na digitalni fotoaparati, ki
ustreza standardu Leica Camera AG L-Mount.
Združljiv je s 35-milimetrskim full-frame slikovnim
senzorjem.

- Za lažje snemanje priporočamo posodobitev vdelane programske opreme digitalnega fotoaparata/objektiva na najnovejšo različico.
 - Za najnovejše informacije o vdelani programski opremi ali za prenos/posodobitev vdelane programske opreme obiščite to spletno mesto za podporo:
<https://panasonic.jp/support/global/cs/dsc/>
(samo v angleščini)
-
- L-Mount je blagovna znamka ali registrirana blagovna znamka družbe Leica Camera AG.
 - Druga imena, imena podjetij, imena izdelkov, navedena v tem dokumentu, so blagovne znamke ali registrirane blagovne znamke zadevnih podjetij.

Vsebina

Informacije za vašo varnost.....	2
Previdnostni ukrepi.....	3
Priloženi dodatki	4
Imena in funkcije komponent.....	5
Pritrditev objektiva	6
Opozorila za uporabo	8
Odpravljanje težav.....	8
Specifikacije.....	9

Informacije za vašo varnost

Enoto držite čim dlje od elektromagnetne opreme (kot so mikrovalovne pečice, televizorji, video igre, radijski oddajniki, visokonapetostni vodi, itd.).

- Fotoaparata ne uporabljajte v bližini mobilnih telefonov, ker lahko to povzroči šum, ki škodljivo vpliva na slike in zvok.
- Če elektromagnetna oprema škoduje fotoaparatu in preneha pravilno delovati, ga izključite in odstranite baterijo in/ali priključeni napajalnik. Nato znova vstavite baterijo in/ali znova priključite napajalnik in vklopite fotoaparat.

-Če vidite ta simbol-

Odstranjevanje stare opreme Samo za Evropsko unijo in države s sistemi recikliranja



Ta simbol na izdelkih, embalaži in/ali spremnih dokumentih pomeni, da uporabljenih električnih in elektronskih izdelkov ne smete mešati s splošnimi gospodinjskimi odpadki.

Za pravilno obdelavo, predelavo in recikliranje starih izdelkov jih odnesite na ustrezna zbirna mesta v skladu z vašo nacionalno zakonodajo.

Če jih pravilno odstranite, boste prihranili dragocene vire in preprečili morebitne negativne učinke na zdravje ljudi in okolje.

Za več informacij o zbiranju in recikliranju se obrnite na lokalno skupnost.

V skladu z nacionalno zakonodajo so lahko za nepravilno odstranjevanje teh odpadkov zagrožene kazni.

Previdnostni ukrepi

■ Ravnanje z objektivom

- Ko uporabljate objekti, pazite, da ne pade, ne trči ali se nanj ne pritiska preveč. S tem lahko poškodujete objektiv in digitalni fotoaparati.

- Na slike lahko vplivajo prah in umazanija (voda, olje, prstni odtisi itd.) na površini objektiv. Pred in po snemanju s puhalom odpihnite prah in umazanijo s površine objektiv, nato pa ga rahlo obrišite z mehko in suho krpo, da odstranite umazanijo.

- Ko objektiv ne uporabljate, obvezno pritrdite pokrov objektiv in zadnji pokrov objektiv, da preprečite nabiranje prahu in drugih delcev na ali v objektivu.

- Za zaščito kontaktnih točk objektiv (A) ne storite naslednjega. To lahko povzroči okvaro.

- Ne dotikajte se kontaktnih točk objektiv.

- Ne pustite, da se kontaktne točke objektiv umažejo.

- Objektiv ne postavite tako, da je njegova pritrditvena površina obrnjena navzdol.

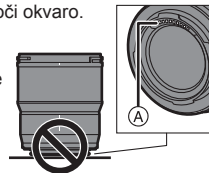

■ Odpornost na prah in pršenje

- Odpornost proti pršenju in odpornost na prah sta izraza, ki se uporabljata za opis dodatne stopnje zaščite, ki jo nudi ta objektiv pred izpostavljenostjo minimalni količini vlage, vode ali prahu. Ti izrazi ne zagotavljajo, da ne bo prišlo do škode, če je objektiv izpostavljen neposrednemu stiku z vodo ali prahom.

Za zagotovitev zadovoljive odpornosti proti prahu in pršenju upoštevajte naslednje previdnostne ukrepe. Če objektiv ne deluje pravilno, se obrnite na prodajalca ali Panasonic.

- **Pritrdite na digitalni fotoaparati, ki je odporen na prah in pršenje.**
- Pri pritrdjevanju ali odstranjevanju objektiv bodite previdni, da se tujki, kot so pesek, prah in kapljice vode, ne primejo na pritrditveno gumo, kontaktne točke, digitalni fotoaparati in objektiv.
- Če je objektiv izpostavljen kapljicam vode ali drugim tekočinam, jih obrišite z mehko in suho krpo.
- Za izboljšanje odpornosti objektiv proti prahu in pršenju, je v nosilcu uporabljena guma za pritrditev objektiv.
- Guma na nosilcu objektiv bo pustila sledi na digitalnem fotoaparatu, vendar to ne vpliva na zmogljivost.
- Za informacije o zamenjavi gume za pritrditev objektiv se obrnite na Panasonic.

■ Kondenzacija (ko je objektiv zamegljen)

- Kondenzacija nastane, ko se spremeni temperatura okolja ali vlaga. Bodite previdni, saj lahko povzročijo madeže na lečah, rast plesni in okvare.
 - Če pride do kondenzacije, izklopite digitalni fotoaparati in ga pustite pribl. 2 uri. Zameglitev bo naravno izginila, ko se bo temperatura digitalnega fotoaparata približala temperaturi okolice.
-
- Videz in specifikacije izdelkov, opisanih v tem dokumentu, se lahko zaradi kasnejših izboljšav razlikujejo od dejanskih izdelkov, ki ste jih kupili.

Priloženi dodatki

Pred uporabo izdelka preverite, ali je dobavljena vsa dodatna oprema.

Številke izdelkov so veljavne od junija 2021.

Morda se bodo spremenile.

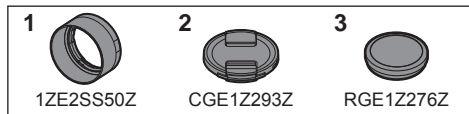

1 Senčilo objektiv

2 Pokrov objektiv*

3 Zadnji pokrov objektiv*

*Nameščeno na objektiv ob nakupu.

Imena in funkcije komponent

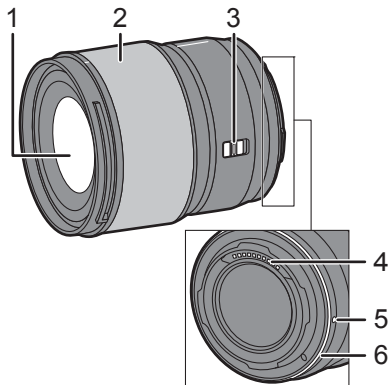

- 1 Površina leče
- 2 Obroč za ostrenje

Ko je fotoaparāt nastavljen na MF (Ročno ostrenje), za izostritev zavrtite obroč za ostrenje. Količino gibanja za ostrenje lahko nastavite z obročem za ostrenje z meniji v združljivih digitalnih fotoaparatih. Za podrobnosti glejte navodila za uporabo digitalnega fotoaparata.

- 3 Stikalo AF/MF

Preklopi med AF (samodejno ostrenje) in MF (ročno ostrenje).

- Ko je digitalni fotoaparāt nastavljen na MF, bo delovanje MF ne glede na nastavev na stikalu AF/MF.

- 4 Kontaktne točke

- 5 Oznaka za pritrditev objektiv

- 6 Guma za pritrditev objektiv

Opomba

- Med snemanjem videa je v nekaterih primerih slišati delovanje AF objektiv. V takih situacijah bo sprememba v MF to stanje izboljšala.

Pritrditev objektivna

Za informacije o pritrditvi objektivna glejte navodila za uporabo digitalnega fotoaparata.

- Objektiv pritrdite po izklopu digitalnega fotoaparata.
- Objektiv pritrdite po odstranitvi zadnjega pokrova objektivna.
- Ko odstranite objektivna z digitalnega fotoaparata, obvezno pritrdite pokrov objektivna in zadnji pokrov objektivna, da preprečite nabiranje prahu in drugih delcev na ali v objektivu.

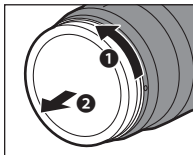

■ Pritrditev senčila objektivna

- 1 Oznako (A) (□) na pokrovu objektivna poravnajte z oznako na konici objektivna.

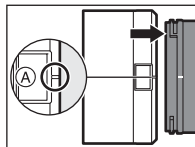

- 2 Zavrtite senčilo objektivna v smeri puščice, da poravnate oznako (B) (○) na senčilu z oznako na konici objektivna.

- Pritrdite senčilo objektivna tako, da ga zasukate, dokler ne zaskoči.

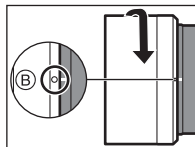

■ Odstranitev senčila objektivna

Medtem ko pritisnete gumb senčila objektivna (C), zasukajte senčilo v smeri puščice in ga nato odstranite.

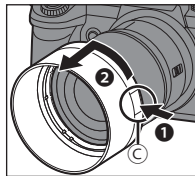

Opomba

- Med nošenjem je lahko senčilo objektivna nameščeno v obratni smeri.
- 1 Oznako **B** (○) na senčilo objektivna poravnajte z oznako na konici objektivna.
 - 2 Pritrdite senčilo objektivna tako, da ga zasukate v smeri puščice, dokler ne zaskoči.

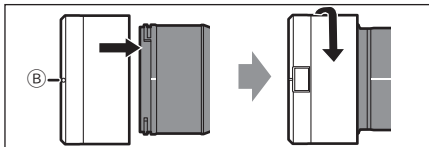

- Pri fotografiranju z bliskavico je priporočljivo odstraniti senčilo objektivna, saj lahko senčilo objektivna blokira svetlobo bliskavice.
- Da preprečite padanje objektivna, tega nikoli ne nosite tako, da držite za senčilo.

■ Opombe o uporabi filtra

- Pokrov objektivna ali senčilo objektivna lahko pritrdite z že pritrjenim filtrom.
 - Na posnetih slikah bo morda nekaj vinjetiranja, če je hkrati pritrjenih več filtrov.
 - Na sprednjo stran objektivna ni mogoče pritrditi drugih predmetov, razen filtrov, kot je pretvorna leča ali adapter, in jih uporabljati v kombinaciji s tem objektivom.
- Če so takšni predmeti pritrjeni, lahko pride do poškodbe objektivna.

Opozorila za uporabo

- **Objektiva ne pršite z insekticidi ali hlapnimi kemikalijami.**
 - Če take snovi pridejo na objektiv, lahko poškodujejo zunanost ohišja ali povzročijo luščenje barve.
- **Objektiva ne usmerjajte proti soncu ali drugim močnim svetlobnim virom.**
 - To lahko povzroči, da leča zbira preveliko količino svetlobe, kar lahko povzroči požar in okvare.
- **Ne uporabljajte, če se neposredno dotikate objektiva pri nizkih temperaturah dlje časa.**
 - V hladnih prostorih (okolja pod 0 °C, kot so smučišča), lahko daljši neposredni stik z objektivom poškoduje kožo. Pri daljši uporabi objektiva uporabljajte rokavice ali podobno.
- **Med čiščenjem rahlo obrišite z mehko suho krpo, ki ne ustvarja prahu.**
 - Ne uporabljajte topil, kot so bencin, razredčila, alkohol, gospodinjska čistila, itd., saj lahko to povzroči težave, kot so deformacije ohišja ali luščenje prevleke.
 - Ne uporabljajte robčkov s kemikalijami.
- Izdelkov iz gume, PVC ali podobnih materialov ne držite dlje časa v stiku z objektivom.
- Izdelka ne razstavljajte ali spreminjajte.
- Če objektiva ne boste uporabljali dlje časa, priporočamo, da ga hranite s sušilnim sredstvom (silikagel).

- Pred snemanjem preverite vse dele, če objektiva dlje časa niste uporabljali.
- Objektiva ne uporabljajte ali shranjujte na katerem koli od naslednjih mest, saj lahko to povzroči težave pri delovanju ali okvare:
 - Poleti na neposredni sončni svetlobi ali na plaži
 - Na mestih z visokimi temperaturami in vlažnostjo ali hudimi spremembami temperature in vlage
 - Na peščenih ali prašnih mestih
 - V bližini ognja
 - V bližini grelnikov, klimatskih naprav ali vlažilcev zraka
 - Kjer lahko voda zmoči objektiv
 - Kjer so vibracije
 - V notranjosti vozila
- Glejte tudi navodila za uporabo digitalnega fotoaparata.

Odpravljanje težav

Ko vklopite ali izklopite digitalni fotoaparati ali stresete objektiv, se zasliši rožljanje, itd. Med fotografiranjem se iz objektiva sliši zvok.

- To je zvok premikanja leče in zaslone. To ni okvara.

Specifikacije

Specifikacije se lahko spremenijo zaradi izboljšanja učinkovitosti.

IZMENLJIV OBJEKTIV ZA DIGITALNI FOTOAPARAT "LUMIX S 50 mm F1.8"

Nosilec	Leica Camera AG L-Mount
Goriščna razdalja	f = 50 mm
Konstrukcija objektiva	9 elementov v 8 skupinah (3 asferične leče, 1 ED leča, 1 UHR leča)
Tip zaslone	9 membranskih delov/membrana s krožno odprtino
Največja zaslonka	F1,8
Najmanjša vrednost zaslone	F22
Vidni kot	47°
V razdalji ostrenja	0,45 m do ∞ (od referenčne črte razdalje ostrenja)
Največja povečava slike	0,14x
Optični stabilizator slike	Ne
Premer filtra	67 mm
Največji premer	Ø73,6 mm
Celotna dolžina	Pribl. 82,0 mm (od konice objektiva do osnovne strani nosilca objektiva)
Masa (teža)	Pribl. 300 g
Odpornost na prah in pršenje	Da
Priporočena delovna temperatura	-10 °C do 40 °C
Dovoljena relativna vlažnost	10 %RH do 80 %RH

Izdelek Panasonic

Prosimo, shranite potrdilo o nakupu.

Garancijski pogoji in informacije o tem izdelku na naslednji telefonski številki:

080080799 - številka za klice iz fiksnega (stacionarnega) omrežja

info.si@eu.panasonic.com

Proizvajalec: Panasonic Corporation
Kadoma, Osaka, Japonska

Predstavnik v Evropi: Panasonic Marketing Europe GmbH
Panasonic Testing Centre
Winsbergring 15, 22525 Hamburg, Nemčija

Panasonic Corporation

Spletna stran: <http://www.panasonic.com>