

Panasonic[®]

Naudojimosi instrukcija

KEIČIAMAS SKAITMENINIO FOTOAPARATO OBJEKTYVAS

Modelio Nr.:

S-R1635



DVQX1971ZA
F1119HN0

Naudojimosi instrukcija

KEIČIAMAS SKAITMENINIO FOTOAPARATO OBJEKTYVAS

Dėkojame, kad pirkote šį "Panasonic" produktą. Atidžiai perskaitykite šią instrukciją prieš naudodamiesi produktu ir išsaugokite ją ateičiai.

Šis objektyvas gali būti tvirtinamas prie skaitmeninio fotoaparato, kuris atitinka "Leica Camera AG L-Mount" standartą. Jis suderinamas su 35 mm pilno kadro vaizdo sensoriumi.

- Dėl tolygesnio įrašymo rekomenduojame atnaujinti savo skaitmeninio fotoaparato/objektyvo mikrotechninę įrangą į naujausią versiją.
- Dėl naujausios informacijos apie mikrotechninę įrangą arba jos atsisiuntimą/atnaujinimą, apsilankykite šiame palaikymo tinklapyje:
<https://panasonic.jp/support/global/cs/dsc/>
(tik anglų kalba)

-
- "L-Mount" yra prekinis ženklas arba registruotasis prekinis ženklas, kuris priklauso "Leica Camera AG".
 - Bet kokie kiti pavadinimai, įmonių pavadinimai ir produktų pavadinimai, kurie minimi šiame dokumente, yra prekiniai ženklai arba registruotieji prekiniai ženklai, kurie priklauso atitinkamoms kompanijoms.

Turinys

Informacija Jūsų saugai.....	2
Atsargumo priemonės.....	3
Priedami reikmenys.....	4
Komponentų pavadinimai ir funkcijos.....	5
Objektyvo uždėjimas.....	6
Perjungimas tarp AF/MF.....	7
Atsargumo priemonės naudojantis.....	8
Trikčių šalinimas.....	8
Specifikacijos.....	9

Informacija Jūsų saugai

Laikykite šį prietaisą kuo toliau nuo elektromagnetinės įrangos (tokios, kaip mikrobangų krosnelės, televizoriai, video žaidimai, radijo siųstuvai, aukštos įtampos linijos ir t.t.).

- Nesinaudokite fotoaparato netoliese mobiliųjų telefonų, nes tai gali sukelti trikdžius ir turėti neigiamos įtakos vaizdų kokybei ir garsui.
- Jei fotoaparatus neigiamos įtakos padarys elektromagnetinė įranga ir dėl to jis neveiks tinkamai, išjunkite fotoaparatus, išimkite bateriją ir atjunkite prijungtą AC adapterį. Tada vėl įdėkite bateriją ir/arba pajunkite AC adapterį, vėl įjunkite fotoaparatus.

- Jei matote šį simbolį -

Atitarnavusios įrangos išmetimas Tik Europos Sąjungos valstybėse ir valstybėse su perdirbimo sistemomis



Šis simbolis ant produkto, pakuotės ir/arba pridedamuose dokumentuose reiškia, kad draudžiama atitarnavusią elektros ir elektronikos įrangą išmesti kartu su buitinėmis atliekomis.

Dėl tinkamo atitarnavusių produktų surinkimo, apdorojimo ir perdirbimo nugabenkite juos į specialius surinkimo taškus pagal nacionalinės teisės aktus.

Išmesdami juos teisingai Jūs padėsite tausoti vertingus išteklius ir apsaugosite žmonių sveikatą bei gamtą nuo neigiamo poveikio.

Dėl išsamesnės informacijos apie šių atliekų surinkimą ir perdirbimą teiraukitės savo vietos savivaldybėje.

Dėl netinkamo šių atliekų išmetimo pagal nacionalinius teisės aktus gali būti taikomos baudos.

Atsargumo priemonės

■ Naudojimas objektvyvu

Naudodamiesi šiuo objektvyvu saugokitės, kad jo neišmestumėte, nesutrenktumėte, nenaudokite per daug jėgos. Dėl to galite apgadinti ne tik patį objektvyvą, bet ir skaitmeninį fotoaparataž.

- Vaizdams neigiamos įtakos gali turėti ir dulkės, purvas ir apnašos (vanduo, tepalas, pirštų antspaudai ir t.t.) ant objektyvo paviršiaus. Prieš įrašymą ir po įrašymo naudokite pūstuvą, kad nupūstumėte dulkes ir purvą nuo objektyvo paviršiaus, tada švelniai nuvalykite jį skudurėliu arba minkšta šluoste.
- Kai objektyvu nesinaudojate, būtinai uždėkite objektyvu gaubtelį ir galinį gaubtelį tam, kad apsaugotumėte jį nuo dulkių ir jų patekimo į vidų.
- Norėdami apsaugoti objektyvo kontaktų taškus (A), nedarykite šių veiksmų. Dėl to galite apgadinti objektyvą.
 - Nesilieskite prie objektyvo kontaktinių taškų.
 - Neleiskite kontaktų taškams užsiteršti.
 - Nedėkite objektyvo su montavimo paviršiumi nukreiptu žemyn.

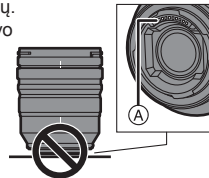

■ Atsparumas dulkėms ir aptaškymui

- Atsparumas dulkėms ir aptaškymui yra terminai, kurie apibūdina papildomos saugos lygį šiam objektyvui, kuris užtikrina minimalią apsaugą nuo drėgmės, vandens ir dulkių. Šie terminai savaime negarantuoja, kad objektyvui tiesiogiai kontaktuojant su vandeniu ir dulkėmis, jis nebus apgadintas. Imkitės šių atsargumo priemonių, kad užtikrintumėte tinkamą apsaugą nuo dulkių ir vandens. Jei objektyvas tinkamai neveikia, pasikonsultuokite su pardavėju arba "Panasonic atstovu.

- **Junkite prie skaitmeninio aparato, kuris atsparus dulkėms ir aptaškymui.**
- Uždėdami arba nuimdami objektyvą saugokite, kad į objektyvą, skaitmeninį aparatą ir ant jo guminių dalių nepriplūtų ir nepatektų smėlis, dulkės ir vandens lašeliai.
- Jei ant objektyvo patektų vandens lašelių ar kitų skysčių, nuvalykite juos minkštu drėgnu skudurėliu.
- Siekiant papildomai apsaugoti objektyvą nuo dulkių ir aptaškymo, naudokite objektyvo montavimo gumą ant montavimo vietos.
 - Guminė objektyvo tarpinė paliks žymes ant skaitmeninio fotoaparato montavimo vietos, tačiau tai neturės įtakos veikimui.
 - Dėl informacijos apie montavimo gumos keitimą, susisiekite su "Panasonic".

■ **Kondensacija (kada objektyvas apsinėšęs kondensatu)**

- Kondensatas atsiranda, kada keičiasi aplinkos temperatūra arba drėgmė. Būkite atsargūs, nes dėl to gali atsirasti dėmės, pelėsiiai ant objektyvo, jis dėl to gali sugesti.
 - Jei kondensatas atsirastų, išjunkite skaitmeninį fotoaparata ir palikite maždaug 2 valandoms. Kondensato sluoksnis pranyks savaime po to, kai fotoaparato temperatūra taps panaši į aplinkos temperatūrą.
-
- Šiame dokumente aprašytų produktų išvaizda ir specifikacijos gali skirtis nuo Jūsų įsigytų produktų dėl jų nuolatinio tobulinimo.

Priedami reikmenys

Prieš naudodamiesi produktu patikrinkite, ar pridėti visi jo reikmenys.

Produktų kodai yra teisingi nuo 2019 m. lapkričio mėn. Jie gali būti keičiami.

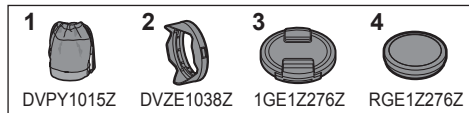

1 Objektyvo dėklas

2 Objektyvo stogelis

3 Objektyvo dangtelis*

4 Galinis objektyvo dangtelis*

* Uždėtas ant objektyvo pirkimo metu.

Komponentų pavadinimai ir funkcijos

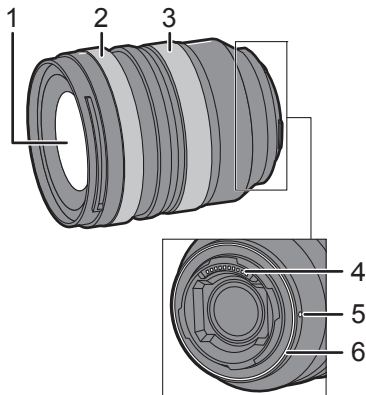

- 1 Objektivo paviršius
- 2 Fokusavimo žiedas
Perjungia tarp AF (automatinis fokusavimas) ir MF (rankinis fokusavimas) sukant fokusavimo žiedą pirmyn ir atgal. (→ 7)
Suka fokusavimo žiedą, kada nustatyta į MF.
- 3 Priartinimo žiedas
Pritraukia prie telefotografavimo arba plataus kampo.
- 4 Kontaktiniai taškai
- 5 Objektivo montavimo žymėv
- 6 Objektivo montavimo guma

Pastaba

- Ekranu pakraščiuose gali atsirasti tam tikras mirgėjimas, kada su skaitmeniniu fotoaparatu naudojama blykstė. Rekomenduojame išorinę blykstę naudoti su plačiu kadru.
- Gali būti fokusavimo skirtumų naudojant priartinimą po fokusavimo. Sufokusuokite iš naujo.
- Filmuojant video tam tikrose situacijose gali girdėtis AF veikimas. Tokiose situacijose perjungimas į MF gali pagerinti šią situaciją.

Objektyvo pritvirtinimas

Dėl informacijos apie tai, kai pritvirtinti objektyvą, žiūrėkite skaitmeninio fotoaparato instrukciją.

• Objektyvą pritvirtinkite prieš tai išjungę skaitmeninį fotoaparata.

• Uždėkite objektyvą prieš tai nuėmę galinį objektyvo dangtelį.

• Po to, kai nuimsite priekinį objektyvo dangtelį, būtinai uždėkite objektyvo dangtelį ir galinį objektyvo dangtelį, kad apsaugotumėte, nuo dulkių susikaupimo arba patekimo į objektyvą.

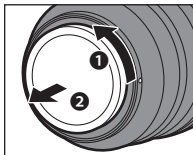

■ Objektyvo stogelio pritvirtinimas

Suimkite objektyvo stogelį pirštais, kaip tai pavaizduota paveikslėlyje.

• Nelaiykite objektyvo stogelio taip, kad perspaustumėte arba sulenktumėte jį.



1 Sulygiuokite žymę (A) (□) ant objektyvo stogelio su žyme, kuri yra ant objektyvo galiuko.

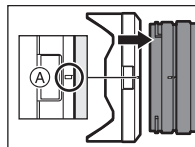

2 Sukite objektyvo stogelį rodyklės kryptimi taip, kad sulygiuotumėte žymę (B) (○) ant objektyvo stogelio su žyme ant objektyvo galiuko.

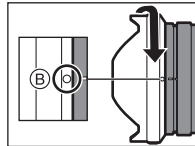

• Uždėkite objektyvo stogelį jį pasukdami, kol jis spragtelės.

■ Objektyvo stogelio nuėmimas

Spausdami objektyvo stogelio mygtuką (C) pasukite objektyvo stogelį rodyklės kryptimi ir tada jį nuimkite.

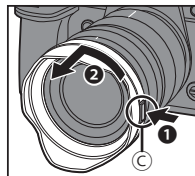

Pastaba

- Nešant objektyvo stogelis turi būti pritvirtintas priešinga kryptimi.

- 1 Nuimkite objektyvo stogelį.
- 2 Sulygiuokite žymę **(B)** (○) ant objektyvo stogelio su žyme ant objektyvo galiuko.
- 3 Pritvirtinkite objektyvo stogelį pasukdami jį rodyklės kryptimi, kol jis spragtelės.

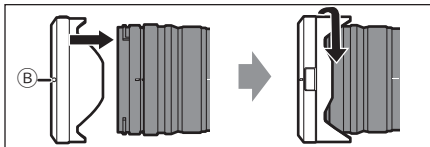

- Rekomenduojama nuimti objektyvo stogelį fotografuojant su blykste, nes stogelis gali užstoti blykstės šviesą.
- Tam, kad netyčia neišmestumėte objektyvo, niekada jo neneškite suėmę už objektyvo stogelio.

■ Pastabos dėl filtro naudojimo

- Įmanoma pritvirtinti objektyvo dangtelį arba objektyvo stogelį su jau pritvirtintu filtru.
- Įrašytuose vaizduose gali būti tam tikrų šešėlių ar atspindžių, jei tuo pat metu bus pritvirtinti keli filtrai.
- Nebus įmanoma pritvirtinti jokių kitų priedų, išskyrus filtrus, tokius, kaip konversiniai objektyvai ar adapteris prie objektyvo priekinės dalies ir naudoti jį derinyje su objektyvu. Gali atsirasti objektyvo apgadinimas, jei bus tvirtinami tokie priedai.

AF/MF perjungimas

Perjunkite AF/MF stumdydami fokusavimo žiedą **(A)** pirmyn arba atgal (fokusavimo sankabos mechanizmas).

- Kai skaitmeninis fotoaparatas nustatytas į MF, veikimas bus MF nepriklausomai nuo fokusavimo žiedo.

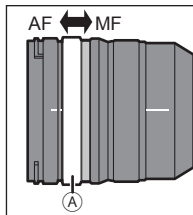

- Patikrinkite atstumo skalę **(B)** naudodamiesi MF. Naudokite jį kaip orientyrą fokusavimui.
- Galite nustatyti fokusavimo kiekį naudodamiesi fokusavimo žiedu iš meniu nustatymo suderinamuose skaitmeniniuose aparatuose.

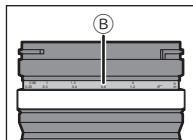

Perjunkite objektyvą į AF ir nustatykite skaitmeninį fotoaparata į MF. Žiūrėkite skaitmeninio fotoaparato naudojimo instrukcijas dėl išsamios informacijos.

Su naudojimu susijusios atsargumo priemonės

- **Nepurškite ant objektyvo insekticidų ar lakių chemikalų.**
 - Jei tokių medžiagų patektų ant objektyvo, jos gali apgadinti jo paviršių, dėl to gali nusilupti dažai.
- **Nenukreipkite objektyvo į saulę ar kitą ryškų šviesos šaltinį.**
 - Dėl to į objektyvą gali patekti labai daug šviesos ir dėl to galite jį apgadinti arba sukelti gaisrą.
- **Nesinaudokite tiesiogiai liesdamiesi prie objektyvo esant žemoms temperatūroms ilgą laiką.**
 - Šaltose vietose (aplinkoje žemiau 0 °C (32 °F), tokiose, kaip slidinėjimo nuolydžiai) ilgas tiesioginis kontaktas su metalu gali sukelti odos sužalojimus. Naudokitės pirštinėmis ar panašiai, kada naudojate objektyvą ilgą laiką.
- **Valymo metu šluostykite švelniai naudodamiesi minkštu sausu skudurėliu, kuris negamina dulkių.**
 - Nesinaudokite tirpikliais, tokiais, kaip benzinas, skiedikliai, alkoholis, virtuvės valymo priemonės ir pan., nes tai gali sukelti problemas, tokias, kaip korpuso deformacija arba dažų nusilupimas.
 - Nenaudokite šluosčių su chemikalais.
- **Nelaiykite produktų, pagamintų iš gumos, PVC arba panašios medžiagos kartu su objektyvu ilgą laiką.**

- **Neardykite ir nemodifikuokite šio produkto.**
- **Jei objektyvu neketinate naudotis ilgą laiką, rekomenduojame jį laikyti su desikantu (silicio geliu).**
- **Patikrinkite visas dalis prieš įrašymą, jei ilgą laiką nesinaudojote objektyvu.**
- **Venkite naudotis ar laikyti objektyvą bet kuriose iš žemiau nurodytų vietų, nes dėl to gali kilti problemų naudojantis arba galite jį apgadinti:**
 - tiesioginiuose saulės spinduliuose arba paplūdimyje vasarą,
 - vietose, kur aukšta temperatūra arba didelis drėgmės lygis, arba yra dideli temperatūros ir drėgmės svyravimai,
 - smėlėtose arba dulkėtose vietose,
 - kur yra liepsna,
 - arti šildytuvų, oro kondicionierių arba drėkintuvų,
 - kur vanduo gali sudrėkinti objektyvą,
 - kur yra vibracija,
 - transporto priemonėje.
- **Taip pat vadovaukitės skaitmeninio fotoaparato naudojimosi instrukcijomis.**

Trikčių šalinimas

- **Girdisi traškėjimo garsas naudojantis skaitmeniniu fotoaparatu ir pan., kada fotoaparatas įjungiamas arba išjungiamas arba sukratomas objektyvas.**
- **Girdisi garsas iš objektyvo darant nuotraukas.**
- **Tai garsas iš veikiančio objektyvo, nes juda jo optika ir diafragma. Tai nėra gedimas.**

Specifikacijos

Specifikacijos gali būti keičiamos dėl produkto tobulinimo.

KEIČIAMAS OBJEKTYVAS SKAITMENINIAM FOTOAPARATUI "LUMIX S PRO 16-35 mm F4"

Montavimas	Leica fotoaparato "AG L-Mount" montavimas
Fokusavimo židinio ilgis	f=16 mm – 35 mm
Objektyvo konstrukcija	12 elementų 9 grupių (3 asferiniai lęšiai, 1 ED lęšiai, 1 UHR lęšiai)
Diafragmos tipas	9 diafragmos plokštelės/Apvali diafragmos skylė
Maksimali diafragma	F4.0
Minimali diafragmos reikšmė	F22
Peržiūros kampas	107° (platus) iki 63° ("Tele")
Fokusavimo atstumas	0,25 m (0,82 pėdos) iki ∞ (nuo fokusavimo atstumo referencinės linijos)
Maksimalus vaizdo didinimas	0,23x
Optinis vaizdo stabilizatorius	Nėra
Filtro diametras	77 mm
Maksimalus diametras	Ø85,0 mm (3,3")
Bendrasis ilgis	Apie 99,6 mm (3,9") (nuo objektyvo galiuko iki objektyvo montavimo vietos pagrindo pusės)
Masė (svoris)	Apie 500 g (1,10 lb)
Atsparus dulkei ir aptaškymui	Taip
Rekomenduojama darbinė temperatūra	-10 °C iki 40 °C (14 °F iki 104 °F)
Leistina santykinė drėgmė	10%RH iki 80%RH

„Panasonic“ gaminys

Šiam gaminiui taikoma „Panasonic“ elektroninė garantija

Prašome išsaugoti pirkimo kvitą

Garantijos sąlygas ir informaciją apie šį gaminį galite atsisiųsti iš www.panasonic.com/lt arba skambinkite šiais numeriais: 52053155 – telefonas skambučiams iš fiksuotojo ryšio tinklo

Gamintojas:

Panasonic Corporation
Kadoma, Osaka, Japonija

Importuotojas Europoje:

Panasonic Marketing Europe GmbH
Panasonic Testing Centre
Winsbergring 15, 22525 Hamburgas, Vokietija

Panasonic Corporation

Tinklapis: <http://www.panasonic.com>