

# Panasonic®

## Instrucciones de funcionamiento para características avanzadas

Cámara digital

Modelo N. DC-FZ10002

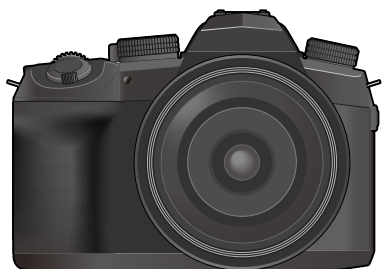

# LUMIX

Lea cuidadosamente estas instrucciones antes de usar este producto,  
y guarde este manual para usarlo en el futuro.

Visualizaciones de mensajes →307

Preguntas y respuestas de solución de problemas →309

Búsqueda de la información necesaria →2

Índice →5

Índice por funciones →11

Nombres y funciones de las partes principales →16

Lista de menús →175

## Búsqueda de la información necesaria

En estas "Instrucciones de funcionamiento para características avanzadas", puede encontrar la información que necesita desde las páginas siguientes. Puede hacer clic en un número de página para saltar a la página enlazada y encontrar rápidamente la información.

**Búsqueda desde "Índice"** ➔ [5 -](#)

**Búsqueda desde la lista de nombres de función**  
"Índice por funciones" ➔ [11 -](#)

**Búsqueda desde "Nombres y funciones de las partes principales"** ➔ [16 -](#)

**Búsqueda desde "Lista de visualizaciones del monitor/visor"** ➔ [300 -](#)

**Búsqueda desde la lista mensajes en pantalla**  
"Visualizaciones de mensajes" ➔ [307 -](#)

**Búsqueda desde la lista de menús** ➔ [175 -](#)

**Búsqueda desde "Preguntas y respuestas de solución de problemas"** ➔ [309 -](#)

**Para ver información detallada sobre cómo usar este manual, consulte la página siguiente.**



## Iconos del modo de grabación

Modo de grabación: 

En los modos de grabación cuyos iconos se muestren en negro, puede seleccionar y ejecutar los menús y las funciones indicados.

 (Modo personalizado) tiene diferentes funciones dependiendo del modo de grabación registrado.

- Haga clic en una referencia cruzada en el texto para saltar a la página correspondiente.



Haga clic en este icono para saltar a “Búsqueda de la información necesaria”.



Haga clic en este icono para saltar a “Índice”.



Haga clic en este icono para saltar a “Lista de menús”.



Haga clic en este icono para volver a la página mostrada previamente.



■ **Acerca de los símbolos en el texto**

**MENU** Indica que se puede ajustar el menú presionando el botón [MENU/SET].

**Wi-Fi** Indica que se puede realizar el ajuste de Wi-Fi presionando el botón [Wi-Fi].

 Sugerecias de uso experto y puntos para recordar.



(→00) Indica la página de referencia. Haga clic para ir a la página correspondiente.

Los pasos para ajustar un elemento de menú se describen de la manera siguiente:  
Ejemplo: Para cambiar el ajuste [Calidad] a [.] en el menú [Rec]

**MENU** →  [Rec] → [Calidad] → [.]

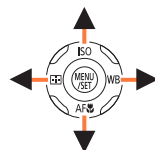
- En estas instrucciones de funcionamiento, los botones del cursor arriba, abajo, izquierda y derecha se indican como ▲ ▼ ◀ ▶.
- Las operaciones del disco y de la palanca se ilustran como sigue.



Gire el selector delantero	
Gire el selector trasero	
Gire la palanca del zoom	



- **Búsqueda de la información necesaria** ..... 2
- **Cómo usar este manual** ..... 3
- **Índice por funciones** ..... 11

## Antes del uso

- **Antes de usar** ..... 13
- **Accesorios estándar** ..... 15
- **Nombres y funciones de las partes principales** ..... 16

## Preparativos

- **Colocación de la tapa del objetivo / correa de hombro** ..... 18
  - Colocación de la tapa del objetivo ..... 18
  - Colocación de la correa de hombro ..... 19
- **Carga de la batería** ..... 20
  - Inserción de la batería ..... 21
  - Carga de la batería ..... 22
- **Inserción y extracción de la tarjeta (opcional)** ..... 26
- **Acerca de la tarjeta** ..... 27
  - Formateado de la tarjeta (inicialización) ..... 28
  - Capacidad de grabación estimada (número de imágenes/ tiempo de grabación) ..... 28
- **Colocación de la visera del objetivo** ..... 30
- **Apertura del monitor** ..... 32
- **Ajuste del reloj** ..... 33

## Lo básico

- **Sujeción de la cámara** ..... 35
- **Operación básica** ..... 36
  - Botón [LVF] (Grabación de imágenes usando el visor) ..... 36
  - Palanca del zoom (Usar Zoom) ..... 37
  - Botón [Ayuda para establecer zoom] (utilizando la función Ayuda de composición de zoom) ..... 38
  - Disparador (toma de imágenes) ..... 39
  - Botón de imagen en movimiento (grabación de imágenes en movimiento) ..... 40
  - Disco de modo (seleccione el modo de grabación) ..... 40
  - Selector delantero/Selector trasero ..... 41
  - Anillo de control ..... 43
  - Botón del cursor/botón [MENU/SET] (selección/ajuste de elementos) ..... 44
  - Botón [DISP.] (cambio de la información de visualización) ..... 44
  - Pantalla táctil (operaciones táctiles) ..... 47
  - Toma de imágenes con la función táctil ..... 48
- **Ajuste del menú** ..... 50
- **Llamada instantánea a menús de uso frecuente (Menú rápido)** ..... 52
  - Cambio del menú rápido al elemento preferido ..... 53
- **Asignación de funciones de uso frecuente a los botones (botones de función)** ..... 54
  - Uso de los botones de función durante la grabación ..... 55
  - Uso de los botones de función durante la reproducción ..... 57
- **Introducción de texto** ..... 58



## Modo de grabación

- **Toma de imágenes con ajustes automáticos**
  - (modo Auto inteligente)..... 59**
    - Menú [Auto inteligente].....61
    - Toma de imágenes con diferentes tonos de color, grados de borrosidad y brillo.....63
- **Toma de imágenes después de ajustar automáticamente el valor de apertura y la velocidad del obturador (modo Programa AE)..... 64**
- **Toma de imágenes ajustando el valor de apertura y la velocidad del obturador ..... 65**
  - Toma de imágenes ajustando el valor de apertura (modo Prioridad en la abertura AE) .....65
  - Toma de imágenes ajustando la velocidad del obturador (modo Prioridad de obturación AE).....66
  - Toma de imágenes ajustando el valor de apertura y la velocidad del obturador (modo Exposición manual) .....67
  - Comprobación de los efectos del valor de apertura y la velocidad de obturación (modo Vista previa).....69
  - Ajuste fácil de valor de apertura / velocidad del obturador para obtener la exposición adecuada (AE con un toque)...70
- **Grabación de imágenes panorámicas (modo Toma panorámica) ..... 71**
- **Toma de imágenes según la escena (modo Guía escenas)..... 74**
- **Toma de imágenes con efectos de imagen diferentes (modo Control creativo) ..... 77**
- **Grabación de imágenes en movimiento ajustando la apertura/ velocidad del obturador/ sensibilidad ISO (modo Película creativa)..... 83**
  - Grabación de imágenes en movimiento lento ([Vídeo a alta velocidad]) ..... 84
  - Desplazamiento panorámico y zoom durante la grabación con la cámara en una posición fija ([Recort. 4K tiempo real])..... 85
- **Registro de sus propios ajustes y grabación (modo personalizado)..... 87**
  - Registro de sus propios ajustes ([Memo. Ajust. Personal]) ..... 87
  - Grabación con el conjunto personalizado registrado ..... 88



## Ajustes de enfoque, brillo (exposición) y tono de color

- **Toma de imágenes con enfoque automático**..... 89
  - Ajuste el modo de enfoque (AFS, AFF, AFC).....90
  - Cambio de [Modo AF].....92
  - Cambio de la posición y el tamaño del área de AF .....98
  - Ajuste de la posición del área de AF con el panel táctil.....101
  - Optimización del enfoque y del brillo para la posición que se ha tocado.....102
- **Toma de imágenes de primeros planos (grabación macro)**..... 103
- **Toma de imágenes con enfoque manual** ..... 104
- **Toma de imágenes bloqueando el enfoque y/o la exposición (Bloqueo de AF/AE)** ..... 107
- **Toma de imágenes con compensación de exposición**..... 108
- **Ajuste de sensibilidad ISO**..... 109
- **Ajuste del balance del blanco**.....111

## Ajustes de accionamiento y foto 4K

- **Selección de un modo de accionamiento**..... 115
- **Función de ráfaga** ..... 116
- **Grabación con la función de foto 4K y selección de las imágenes a guardar** ..... 118
  - Grabación con la función de foto 4K ..... 118
  - Selección y guardado de imágenes de un archivo de ráfaga 4K.....121
  - Notas sobre la función de fotografía 4K...126
- **Ajuste del enfoque después de grabar ([Post-enfoque]/[Apilamiento enfoque])**..... 129
  - Grabación con [Post-enfoque].....129
  - Seleccione el punto de enfoque y guarde la imagen ([Post-enfoque]) .....131
  - Seleccione el alcance de enfoque para combinar y crear una única imagen ([Apilamiento enfoque]).....132
  - Notas sobre [Post-enfoque]/[Apilamiento enfoque].....133
- **Toma de imágenes con disparo a intervalos de tiempo/animación stop motion**..... 134
  - Toma automática de imágenes a intervalos establecidos [Interv. Tiempo-Disparo].....134
  - Creación de animación stop motion [Anima. Movimiento D.].....137
- **Toma de imágenes con autodisparador** ..... 139
- **Toma de imágenes mientras se establece automáticamente un ajuste (grabación con horquillado)**..... 140
  - Horquillado de exposición.....141
  - Horquillado de apertura .....142
  - Horquillado de enfoque .....142



## Estabilizador, zoom y flash

- **Corrección de la vibración**..... 143
- **Uso del zoom**..... 145
  - Tipos de zoom y uso..... 145
  - Uso del zoom para realizar operaciones táctiles (zoom táctil)..... 148
- **Toma de imágenes con flash** ..... 149
- **Ajuste de las funciones del flash**... 150
  - Cambio del modo de disparo (flash manual)..... 150
  - Cambio del modo de flash ..... 151
  - Ajuste de la sincronización de la segunda cortinilla..... 153
  - Ajuste de la potencia del flash ..... 154
  - Sincronización de la potencia del flash con la cámara durante la compensación de exposición..... 154
- **Toma de imágenes con flashes inalámbricos**..... 155

## Grabación de imágenes en movimiento

- **Grabación de imágenes en movimiento/imágenes en movimiento 4K** ..... 158
  - Ajuste del formato, tamaño de imagen y velocidad de cuadros de grabación..... 160
  - Ajuste del enfoque durante la grabación de imágenes en movimiento ([AF continuo])..... 162
- **Toma de fotografías mientras se está grabando una imagen en movimiento**..... 163
- **Grabación de imágenes en movimiento de Película Instantánea** ..... 164

## Reproducción y edición de imágenes

- **Visualización de las fotografías** .... 167
- **Visualización de imágenes en movimiento**..... 168
  - Captura de fotografías a partir de imágenes en movimiento..... 169
- **Cambio del método de reproducción** ..... 170
  - Acercamiento y visualización de "Zoom de reproducción" ..... 170
  - Visualización de una lista de imágenes de "Reproducción múltiple"..... 171
  - Visualización de imágenes según la fecha de grabación, "Reproducción de calendario"..... 171
- **Visualización de imágenes de grupo**..... 172
- **Eliminación de imágenes** ..... 174





## Uso de funciones de menú

<b>Lista de menús</b> .....	<b>175</b>	[Conf.] .....	209
[Rec] .....	176	[Mi Menú] .....	219
[Im. movimiento] .....	191	[Reproducir] .....	220
[Personalizar].....	194		

## Wi-Fi/Bluetooth

<b>Qué puede hacer con la función Wi-Fi®/Bluetooth®</b> .....	<b>237</b>	<b>Visualización de fotografías en un televisor</b> .....	<b>260</b>
<b>Función Wi-Fi/Bluetooth</b> .....	<b>238</b>	<b>Envío de imágenes</b> .....	<b>261</b>
<b>Conexión de la cámara a un smartphone</b> .....	<b>241</b>	<b>Envío de imágenes a un smartphone</b> .....	<b>264</b>
Instalación de la aplicación "Panasonic Image App" para smartphone o tableta .....	241	<b>Impresión inalámbrica</b> .....	<b>265</b>
Conexión de la cámara a un smartphone compatible con Bluetooth de baja energía .....	242	<b>Envío de imágenes a dispositivos de AV</b> .....	<b>266</b>
Conexión de la cámara a un smartphone no compatible con Bluetooth de baja energía.....	245	<b>Envío de imágenes a una PC</b> .....	<b>267</b>
<b>Control con un smartphone</b> .....	<b>249</b>	<b>Uso de servicios web</b> .....	<b>269</b>
Encendido/apagado de la cámara con un smartphone.....	249	Envío de imágenes al servicio web .....	269
Manejar el disparador de la cámara usando un smartphone (grabación remota) .....	250	Envío de imágenes a [Servicio sincron. de nube] .....	272
Reproducir o guardar imágenes almacenadas en la cámara o cargarlas en redes sociales.....	254	Acerca de [LUMIX CLUB].....	273
Transferir imágenes grabadas a un smartphone automáticamente .....	255	<b>Acerca de las conexiones Wi-Fi ....</b> <b>276</b>	
Escribir información de ubicación de un smartphone en una imagen grabada.....	257	Conexión a través de un punto de acceso inalámbrico ((A través de la red)) .....	276
Sincronización del reloj de la cámara con un smartphone.....	258	Conexión directa ([Directo]).....	279
Combinación de las imágenes en movimiento grabadas con Película Instantánea según sus preferencias en un smartphone.....	258	Conexión rápida con los mismos ajustes utilizados previamente ([Seleccionar un destino del histórico] / [Seleccionar un destino de mis favoritos])...)	280
		<b>[Ajuste Wi-Fi]</b> .....	<b>282</b>



## Conexión con otros aparatos

- **Reproducción de imágenes en movimiento 4K** ..... 283
  - Visualización de imágenes en movimiento 4K .....283
  - Almacenamiento de imágenes en movimiento 4K .....283
- **Visualización en la pantalla de un televisor** ..... 284
  - Grabación mientras se monitorizan las imágenes de la cámara .....285
  - VIERA Link (HDMI) (HDAVI Control™).....286
- **Almacenamiento de fotografías e imágenes en movimiento grabadas en una PC** ..... 287
  - Descarga de software.....288
  - Copia de fotografías e imágenes en movimiento .....290
- **Almacenamiento en el grabador de fotografías e imágenes en movimiento grabadas**..... 292
- **Impresión**..... 293
  - Impresión con fecha y texto.....295

## Otros

- **Accesorios opcionales**..... 296
  - Flash externo (opcional) .....296
  - Obturador remoto (opcional).....297
  - Micrófono externo (opcional) .....298
  - Adaptador de CA (opcional)/ Adaptador de batería (opcional) .....299
  - Filtro (opcional).....299
- **Lista de visualizaciones del monitor/visor**..... 300
- **Visualizaciones de mensajes**..... 307
- **Preguntas y respuestas de solución de problemas**..... 309
- **Avisos y notas sobre el uso**..... 318





## Grabación

### Grabación

[Ayuda para establecer zoom] .....	38
Modo de grabación .....	40
[Vista preliminar] .....	69
Modo Toma panorámica .....	71
Grabación macro .....	103
[Interv. Tiempo-Disparo] .....	134
[Anima. Movimiento D.] .....	137
Grabación horquillada .....	140
[Modo silencioso] .....	187
[Exposición múltiple] .....	190

### Foto 4K

[Foto 4K] .....	118
Grabación [Post-enfoque] .....	129

### Enfoque (AF/MF)

Enfoque automático .....	89
Modo de enfoque .....	90, 104
Modo AF .....	92
[Sensibilidad AF(Foto)] .....	91
Ajuste de la posición del área AF .....	98
Enfoque manual .....	104
Bloqueo de AF/AE .....	107

### Accionamiento

Modo de accionamiento .....	115
Función de ráfaga .....	116
[Autodisparador] .....	139

### Exposición

[AE Táctil] .....	49
[AE 1 pulsac.] .....	70
Bloqueo de AF/AE .....	107
Compensación de exposición .....	108
Sensibilidad ISO .....	109
Horquillado de exposición .....	141
[Modo medición] .....	183



## Imagen en movimiento

### Imagen en movimiento

Modo Película creativa .....	83
[Vídeo a alta velocidad] .....	84
[Recort. 4K tiempo real] .....	85
[Formato de grabación]/[Calidad grab.] .....	160
Toma de fotografías mientras se está grabando una imagen en movimiento .....	163
[Película Instantánea] .....	164

### Audio

[Ajuste nivel grabación] .....	192
[Limitador nivel grab.] .....	193
[Cancel. ruido viento] .....	193
[Corta viento] .....	298

### Calidad de la fotografía y tono del color

Balance del blanco .....	111
[Tamaño de imagen] .....	177
[Calidad] .....	177
[Fotoestilo] .....	179
[Ajustes de filtro] .....	181
[Espacio color] .....	183
[Resaltar sombra] .....	184
[Dinám. intel.] .....	185
[Resoluc. intel.] .....	185
[Obturador larg. NR] .....	186
[Compens. difracción] .....	187
[HDR] .....	189

### Flash

[Modo de flash] .....	151
Sincronización a la segunda cortinilla .....	153
[Ajuste flash] .....	154
[Config. flash inalámbrico] .....	155

### Monitorización

Grabación mientras se monitorizan las imágenes de la cámara .....	285
---	-----

### Ajustes de la pantalla

[Muestra de nivel grab.] .....	192
[Visor monocromático] .....	201
[Marcador centro] .....	202
[Patrón cebra] .....	203





## Configuración/personalización

### Ajustes básicos

[Formato] .....	28
[Ajust. reloj] .....	33
Ajuste dióptrico .....	36
Menú rápido .....	52
[Bip] .....	211
[Ahorro] .....	212
[Reiniciar] (inicialización) .....	218

### Personalización

Botones de función .....	54
Modo personalizado .....	87
Menú [Personalizar] .....	194



## Reproducción

### Reproducción

Reproducción de imágenes .....	167
Reproducción de imagen en movimiento .....	168
Zoom de reproducción .....	170
Reproducción múltiple .....	171
Eliminar .....	174
[Auto Reproducción] .....	200
[Diapositiva] .....	221
[Girar]/[Girar pantalla] .....	233, 235

### Editar

[Post-enfoque] .....	131
[Apilamiento enfoque] .....	132
[Editar Título] .....	224
[Procesando RAW] .....	225
[Guard. bloque Foto 4K] .....	227
[Composición de luz] .....	228
[Composición secuencias] .....	229
[Borrar retoque] .....	230
[Marcar texto] .....	231
[Cambiar Tamaño] .....	232
[Recorte] .....	233

### Ajustes de la imagen

[Proteger] .....	223
[Clasificación] .....	223



## Wi-Fi/Bluetooth

### Image App

Image App .....	241
Inicio a distancia .....	249
Grabación a distancia .....	250
Transferencia automática .....	255

### En combinación con otros dispositivos

Reproducción de imágenes en un televisor .....	260
Impresión de imágenes .....	265
Envío de imágenes a un dispositivo AV .....	266
Envío de imágenes a una PC .....	267
Envío de imágenes a un servicio WEB .....	269
Uso de [Servicio sincron. de nube] .....	272



## Conexión con otros aparatos

### PC

Transferencia de imágenes a una PC .....	287
PHOTOfunSTUDIO .....	288
SILKYPIX .....	289

[MIERA link] .....	286
--------------------	-----

### Grabador

Copia .....	292
-------------	-----

### Impresora

PictBridge .....	293
------------------	-----

### Televisor

Reproducción de imágenes en la pantalla de un televisor .....	284
---	-----



## Antes de usar

### ■ Manejo de la cámara

**Mantenga la cámara alejada de vibraciones, fuerzas o presiones excesivas.**

- Evite usar la cámara en las siguientes condiciones, que podrían dañar el objetivo, el monitor, el visor o el cuerpo de la cámara.

Esto también podría causar un mal funcionamiento de la cámara o impedir la grabación.

- Dejar caer o golpear la cámara contra una superficie dura
- Presionar con excesiva fuerza el objetivo o el monitor

**La cámara no es resistente al polvo ni a las salpicaduras, ni tampoco es impermeable.**

**Evite usar la cámara en lugares con mucho polvo o arena, o donde el agua pueda entrar en contacto con la cámara.**

- Evite usar la cámara en las siguientes condiciones, en las que existe el riesgo de que la arena, el agua o materias extrañas penetren en la cámara a través del objetivo o de los resquicios alrededor de los botones. Tenga especial cuidado porque esas condiciones podrían causar daños no reparables en la cámara.

- En lugares de mucho polvo o arena
- Bajo la lluvia o en la costa, donde la cámara puede quedar expuesta al agua

**Si se adhiere al monitor arena, polvo o líquidos tales como gotas de agua, límpiolo con un paño suave y seco.**

- Si no lo hace, es posible que el monitor no responda correctamente a las operaciones táctiles.

### ■ Condensación (cuando el objetivo, el monitor o el visor se empañan)

- La condensación se puede producir cuando la cámara está expuesta a cambios repentinos de temperatura o humedad. Evite tales condiciones, que pueden ensuciar o enmohecer el objetivo, el monitor o el visor, o bien causar daños a la cámara.
- Si se produce condensación, apague la cámara y espere unas dos horas antes de usarla. Una vez que la cámara se adapte a la temperatura ambiental, el empañamiento desaparecerá por sí solo.

**■ Haga siempre una toma de prueba primero**

Antes de los acontecimientos importantes en los que usará la cámara (en bodas, por ejemplo) haga siempre una toma de prueba para asegurarse de que las imágenes y el sonido se graben correctamente.

**■ No hay compensación por las tomas perdidas**

No podemos compensar por las tomas perdidas si hay problemas técnicos con la cámara o la tarjeta que impiden la grabación.

**■ Cumpla cuidadosamente las leyes de los derechos de autor**

El uso no autorizado de grabaciones que contengan trabajos con derechos de autor con otros fines que no sean los de uso personal está prohibido por las leyes de los derechos de autor. La grabación de ciertos materiales está prohibida incluso cuando éstos se usan con fines personales.

**■ Consulte también “Avisos y notas sobre el uso” (→318)****■ Antes de usar la cámara, asegúrese de que se han suministrado todos los accesorios especificados en las “Instrucciones básicas de funcionamiento”.**

Para conocer detalles de los accesorios opcionales, consulte (→296) o las “Instrucciones básicas de funcionamiento”.



## Accesorios estándar

Antes de usar la cámara verifique que todos los accesorios han sido suministrados.

- Los accesorios y sus formas cambiarán dependiendo del país o área en que se adquiera la cámara.

Para obtener información detallada sobre los accesorios, consulte las “Instrucciones básicas de funcionamiento”.

- Al paquete de baterías se le llama en el texto paquete de baterías o batería.
- En el texto se usa el término genérico “tarjeta” para hacer referencia a la tarjeta de memoria SD, a la tarjeta de memoria SDHC y a la tarjeta de memoria SDXC.
- **Las tarjetas son opcionales.**
- Deshágase apropiadamente de todo el material de empaquetado.
- Guarde las piezas pequeñas en un lugar seguro fuera del alcance de los niños.

### ■ Accesorios opcionales (→296)



## Nombres y funciones de las partes principales

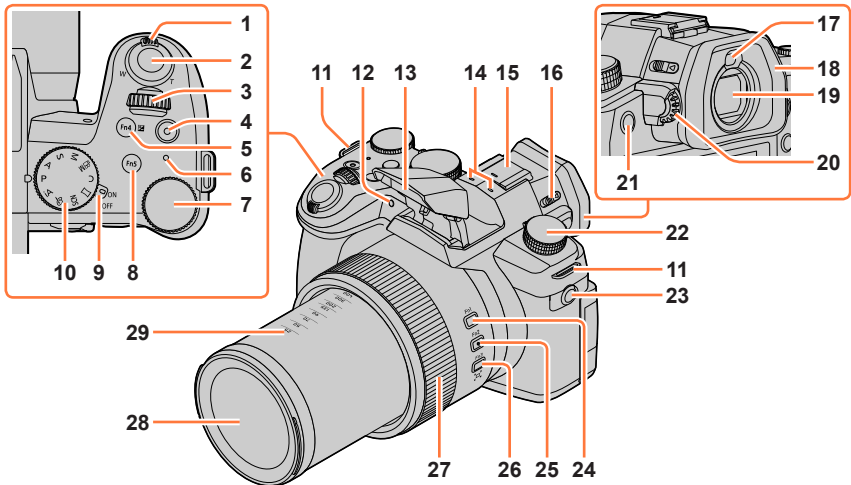

- 1 Palanca del zoom (→37, 145, 200)
- 2 Disparador (→39)
- 3 Selector delantero (→41)
- 4 Botón de imagen en movimiento (→40, 158)
- 5 Botón [Fn4] (→54) /  
Botón [ ] (Compensación de exposición) (→108)
- 6 Luz de carga (→23) /  
Luz de conexión WIRELESS (→211, 238)
- 7 Selector trasero (→41)
- 8 Botón [Fn5] (→54)
- 9 Interruptor [ON/OFF] de la cámara (→33)
- 10 Disco de modo (→40)
- 11 Sujeción de la correa hombro (→19)
- 12 Indicador de disparador automático (→139) /  
Luz de ayuda de AF (→35, 196)
- 13 Flash (→149)
- 14 Micrófono estéreo (→35, 192)  
Tenga cuidado de no tapan el micrófono con los dedos. De lo contrario podría dificultar la grabación del sonido.
- 15 Zapata de contacto (Cubierta de la zapata de contacto) (→296)  
Guarde la cubierta de la zapata de contacto fuera del alcance de los niños para evitar que éstos la traguen.

- 16 Palanca para abrir el flash (→149)
- 17 Sensor de ojo (→36)
- 18 Marco del ocular (→319)
- 19 Visor (→36, 300)
- 20 Disco de ajuste dióptrico (→36)
- 21 Botón [Fn8] (→54) /  
Botón [LVF] (→36)
- 22 Disco de modo de accionamiento (→115)
- 23 Puerto [MIC] (→298)
- 24 Botón [Fn1] (→54)
- 25 Botón [Fn2] (→54)
- 26 Botón [Fn3] (→54) /  
Botón [ ] ([Ayuda para establecer zoom]) (→38)
- 27 Anillo de control (→43)
- 28 Objetivo
- 29 Indicación de distancia focal (como con una cámara de película de 35 mm)  
Para los valores se supone una relación de aspecto de 3:2. (Cuando grabe imágenes en movimiento, consulte la distancia focal que se muestra en la pantalla).



## Nombres y funciones de las partes principales

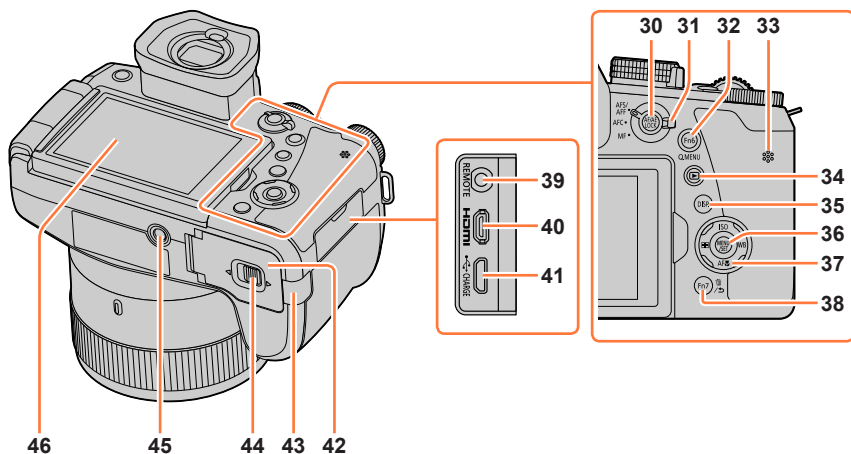

- |           |  |           |  |
|-----------|--|-----------|--|
| <b>30</b> | <b>Botón [AF/AE LOCK]</b> (→107)   | <b>39</b> | <b>Puerto [REMOTE]</b> (→297)  |
| <b>31</b> | <b>Palanca del modo de enfoque</b><br>(→89, 90, 104)   | <b>40</b> | <b>Puerto [HDMI]</b> (→284)  |
| <b>32</b> | <b>Botón [Fn6]</b> (→54) /<br><b>Botón [Q.MENU]</b> (→52)  | <b>41</b> | <b>Puerto [USB/CHARGE]</b> (→22, 290, 293)   |
| <b>33</b> | <b>Altavoz</b> (→35, 211)  | <b>42</b> | <b>Puerta de tarjeta/batería</b><br>(→21, 26)  |
| <b>34</b> | <b>Botón [▶] (Reproducción)</b> (→167)   | <b>43</b> | <b>Cubierta del adaptador de batería</b><br>(→299)<br>Cuando use un adaptador de CA,<br>asegúrese de usar el adaptador de<br>batería (opcional) y el adaptador de CA<br>(opcional) de Panasonic.   |
| <b>35</b> | <b>Botón [DISP.]</b> (→44)   | <b>44</b> | <b>Palanca de liberación</b> (→21, 26)   |
| <b>36</b> | <b>Botón [MENU/SET]</b> (→44, 50)  | <b>45</b> | <b>Montaje del trípode</b> (→321)<br>No coloque esta unidad en trípodes<br>que tengan tornillos con una longitud<br>de 5,5 mm (0,22 pulgadas) o más.<br>Si lo hace, puede dañar esta unidad<br>o puede que la unidad no se sujete<br>correctamente sobre el trípode. |
| <b>37</b> | <b>Botón del cursor</b> (→44)<br>[ISO] (Sensibilidad ISO) (▲) (→109)<br>[WB] (Balance del blanco) (▶) (→111)<br>[AF] (Modo macro) (▼) (→103)<br>[AF] (Modo AF) (◀) (→92) | <b>46</b> | <b>Pantalla táctil</b> (→47) / <b>monitor</b> (→300)   |
| <b>38</b> | <b>Botón [Fn7]</b> (→54) /<br><b>Botón [E] (Eliminar)</b> (→174) /<br><b>Botón [C] (Cancelar)</b> (→51)  |           |  |

Los botones de función [Fn9] a [Fn13] son iconos táctiles.

Pueden visualizarse tocando la pestaña [Fn] en la pantalla de grabación.



## Colocación de la tapa del objetivo / correa de hombro

### Colocación de la tapa del objetivo

Cubra el objetivo con la tapa del objetivo para protegerlo cuando no esté tomando imágenes. Recomendamos colocar la tapa del objetivo en la cámara usando el cordón de la tapa del objetivo, para impedir que se pierda la tapa del objetivo.

- No cuelgue la cámara del cordón de la tapa del objetivo ni la balancee colgando del mismo.
- No olvide quitar la tapa del objetivo cuando encienda la unidad.
- Tenga cuidado para que el cordón de la tapa del objetivo no se enrede con la correa de hombro.

#### 1 Use el cordón de la tapa del objetivo (suministrado) para colocar la tapa del objetivo en la cámara

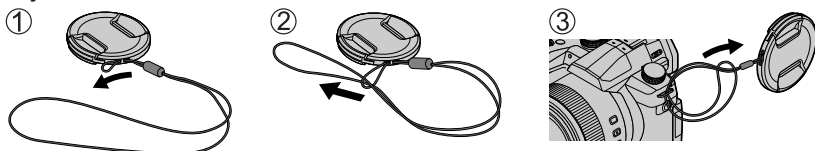

#### 2 Coloque la tapa del objetivo

- Ⓐ Presione con ambos dedos para poner o quitar la tapa.

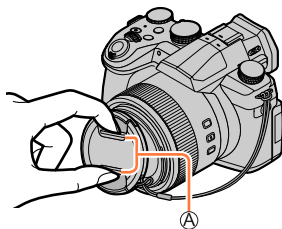

- Guarde el cordón de la tapa del objetivo fuera del alcance de los niños para evitar que éstos la traguen.

## Colocación de la correa de hombro

Recomendamos colocar la correa de hombro cuando utilice la cámara, para evitar que se caiga.

### 1 Pase la correa de hombro a través del agujero de sujeción de la correa de hombro

Ⓐ Sujeción de la correa de hombro

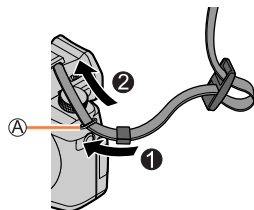

### 2 Pase el extremo de la correa de hombro a través de la hebilla

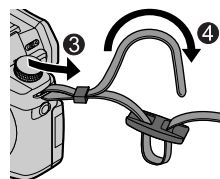

### 3 Pase el extremo de la correa de hombro a través de la abertura del otro lado de la hebilla

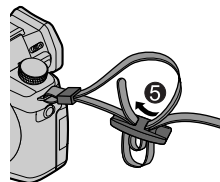

### 4 Tire de la correa de hombro y, a continuación, compruebe que no se salga

- Realice los pasos 1 a 4 y, a continuación, sujete el otro lado de la correa de hombro.
- Use la correa de hombro alrededor de sus hombros.
  - No se enrolle la correa de hombro alrededor del cuello. Esto puede causar lesiones o accidentes.
- No deje la correa de hombro donde pueda alcanzarla un niño.
  - Puede causar un accidente si se enrolla por equivocación alrededor del cuello.

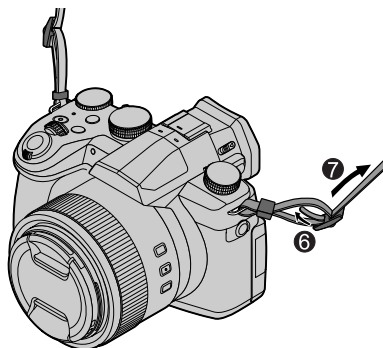

## Carga de la batería

Use siempre el adaptador de CA (suministrado), el cable de conexión USB (suministrado) y la batería para esta cámara.

- ¡Cargue siempre la batería antes de usarla! (la batería se suministra descargada)
- Cargue la batería dentro de la cámara.

Estado de la cámara	Carga
Apagar	Sí
Encender	No

### Acerca de las baterías que puede utilizar con esta unidad

Se ha encontrado que en algunos mercados se encuentran a la venta paquetes de baterías falsificadas muy similares a las genuinas. Algunos de estos paquetes de baterías no están protegidos adecuadamente con sistemas de protección interna que cumplen con los requerimientos de las normas de seguridad apropiadas. Existe la posibilidad de que estos paquetes de baterías puedan causar un incendio o una explosión. Tenga en cuenta que nosotros no somos responsables de ningún accidente o fallo debido al uso de paquetes de baterías falsificadas. Para garantizar la utilización de productos seguros recomendamos utilizar paquetes de baterías Panasonic originales.

## Inserción de la batería

Para cargar la batería, insértela en la cámara.

### 1 Mueva la palanca de liberación hasta la posición [OPEN] y abra la puerta de tarjeta/batería

Ⓐ Palanca de liberación

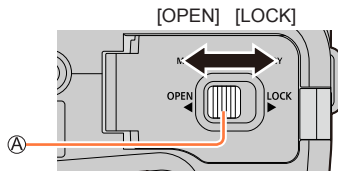

### 2 Inserte la batería hasta el fondo

- Inserte la batería hasta el fondo firmemente y compruebe que está bloqueada por la palanca.

### 3 Cierre la puerta de tarjeta/batería y luego mueva la palanca de liberación hasta la posición [LOCK]

Ⓑ Asegúrese de insertar la batería en la orientación correcta.

Ⓒ Palanca

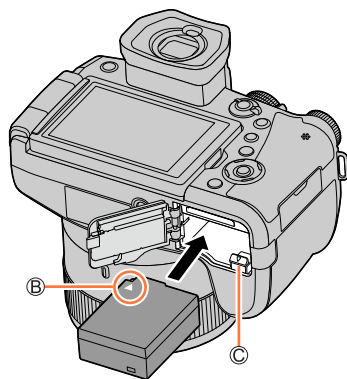

### ■ Para extraer la batería

Mueva la palanca del compartimento de tarjeta/batería en la dirección de la flecha.

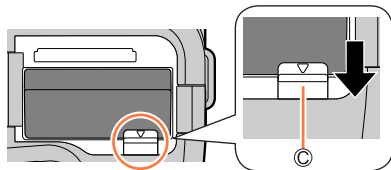

- Use siempre baterías originales Panasonic.
- Si usa otras baterías no podremos garantizar la calidad de este producto.
- Para extraer la batería, apague la cámara y espere hasta que se apague el indicador LUMIX en la pantalla. (Si no espera hasta ese momento, la cámara podría sufrir averías y la tarjeta o los datos grabados podrían dañarse.)
- Quite la batería de la cámara después de utilizarla.



## Carga de la batería

Se recomienda realizar la carga en un lugar donde la temperatura ambiental sea de entre 10 °C y 30 °C (50 °F y 86 °F) (lo mismo para la temperatura de la batería).

**Inserte la batería en la cámara.  
Asegúrese de que la cámara está apagada.**

La batería puede cargarse en un tomacorriente o a través de una PC.

- Ⓐ Cable de conexión USB (suministrado)
  - Ⓑ Adaptador de CA (suministrado)
  - Ⓒ A la toma de corriente
  - Ⓓ Ordenador
- Preparación: Encienda el ordenador.

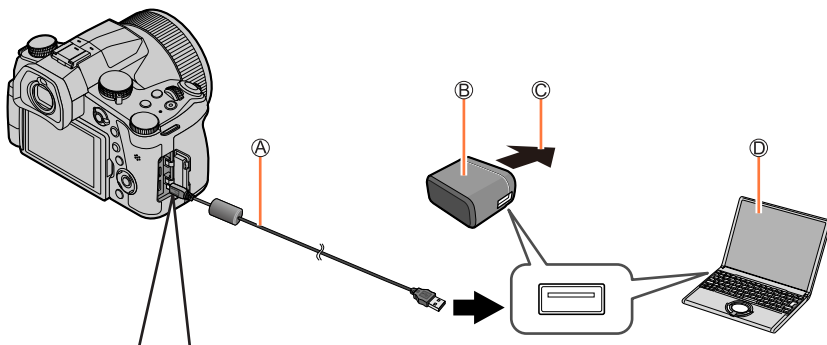

**Para cargar la cámara, conecte el cable de conexión USB (suministrado) al puerto [USB/CHARGE].**

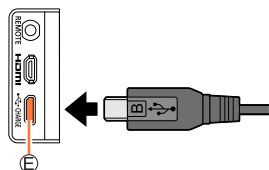

- Ⓔ Puerto [USB/CHARGE]
    - Este terminal está situado en la parte inferior cuando la cámara se coloca en posición vertical.
    - Compruebe siempre el sentido del puerto y mantenga recta la clavija para insertarla o retirarla. (Si se inserta el cable con la orientación incorrecta, el puerto podría deformarse y provocar fallos de funcionamiento.)
- No los inserte en un puerto que no sea el indicado. De lo contrario se podría dañar esta unidad.

## Carga de la batería

- Si el ordenador entra en el modo de suspensión durante la carga, la carga podría detenerse.
- Si la cámara se conecta a un ordenador portátil que no está conectado a un tomacorriente, la batería del ordenador portátil se agotará. No deje la cámara conectada al ordenador portátil durante mucho tiempo.
- Conecte siempre el cable de conexión USB al conector USB del ordenador. No conecte el cable de conexión USB al conector USB del monitor, el teclado, la impresora o el concentrador USB.

## Indicaciones de la luz de carga

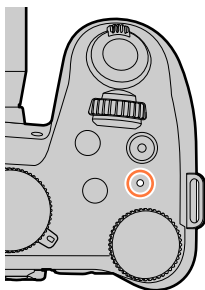
**Luz de carga (Roja)**

Encendida: Carga en curso

Apagada: Carga finalizada

(Después de que la carga se detenga, desconecte la cámara del tomacorriente o del ordenador.)

Parpadeo: Error de carga

(Para obtener instrucciones sobre cómo corregir el problema, consulte (→309).)

## Notas acerca del tiempo de carga

Al usar el adaptador de CA (suministrado)

Tiempo de carga	Aprox. 180 min.
-----------------	-----------------

- El tiempo de carga indicado arriba es el tiempo necesario para cargar en el caso de que la batería esté completamente agotada. El tiempo necesario para cargar cambia dependiendo de las condiciones de uso de la batería. La carga tarda más a temperaturas altas o bajas o cuando la batería no ha sido utilizada durante un periodo largo de tiempo.
- El tiempo necesario para cargar a través del ordenador varía dependiendo de la capacidad de suministro eléctrico del ordenador.
- No use ningún otro cable de conexión USB excepto el suministrado. De lo contrario la cámara podría funcionar mal.
- No use ningún otro adaptador de CA que no sea el suministrado.
- No utilice un cable de extensión USB.
- El adaptador de CA (suministrado) y el cable de conexión USB (suministrado) son accesorios dedicados de esta cámara. No los utilice para otros dispositivos.
- Extraiga la batería después de su uso. (La batería se agotará si se deja inactiva durante mucho tiempo después de cargarla.)
- Si hay algún problema relacionado con el tomacorriente (ej., un apagón), puede que la carga no se lleve a cabo como es debido. Desconecte el cable de conexión USB (suministrado) y reconéctelo a la cámara.

## Carga restante de la batería

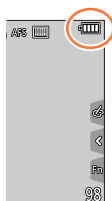

	75% o superior
	74% a 50%
	49% a 25%
	24% o inferior
	Batería baja • Recargue la batería o sustitúyala por otra completamente cargada.

- El nivel de batería que se indica en la pantalla es aproximado. El nivel exacto varía en función del entorno y de las condiciones de funcionamiento.



### Número estimado de imágenes grabables y tiempo operativo

El número de fotografías que se pueden grabar se basa en las normas de CIPA (Camera & Imaging Products Association).

Cuando se utiliza una tarjeta de memoria SDHC Panasonic y la batería suministrada.

#### ■ Grabación de fotografías (usando el monitor)

Número de imágenes que se pueden grabar	Aprox. 440 imágenes
Tiempo de grabación	Aprox. 220 min.

#### ■ Grabación de fotografías (usando el visor (LVF))

Los valores entre paréntesis se aplican cuando [LVF velocidad pantalla] se ajusta en [ECO 30fps].

Número de imágenes que se pueden grabar	Aprox. 290 imágenes (Aprox. 430 imágenes)
Tiempo de grabación	Aprox. 145 min.

#### ■ Grabación de imágenes en movimiento (usando el monitor)

[Formato de grabación]	[AVCHD]	[MP4]	[MP4]
[Calidad grab.]	[FHD/17M/50i]	[FHD/28M/60p] [FHD/28M/50p]	[4K/100M/30p] [4K/100M/25p]
Tiempo de grabación disponible	Aprox. 130 min.	Aprox. 130 min.	Aprox. 120 min.
Tiempo de grabación disponible real*	Aprox. 65 min.	Aprox. 65 min.	Aprox. 60 min.

\* El tiempo real durante el que se puede grabar cuando se repiten acciones tales como encender y apagar la cámara e iniciar y detener la grabación.

#### ■ Visualización de imágenes (usando el monitor)

Tiempo de reproducción	Aprox. 350 min.
------------------------	-----------------

#### ● Los tiempos de funcionamiento y el número de imágenes que se pueden grabar variarán en función del entorno y de las condiciones de funcionamiento.

Por ejemplo, en los casos siguientes los tiempos de funcionamiento se acortan y el número de imágenes que se pueden grabar se reduce.

- En entornos a baja temperatura, tales como pistas de esquí.
- Cuando se realizan repetidamente operaciones tales como el uso del flash y el zoom.
- Si la energía disponible de la batería se ha reducido considerablemente, ésta habrá llegado al final de su vida útil. Compre una batería nueva.



## Inserción y extracción de la tarjeta (opcional)

- Asegúrese de que la cámara está apagada.

### 1 Mueva la palanca de liberación hasta la posición [OPEN] y abra la puerta de tarjeta/batería

Ⓐ Palanca de liberación

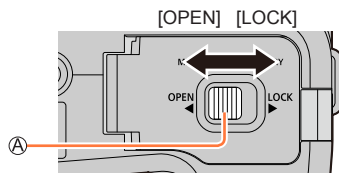

### 2 Inserte la tarjeta hasta el fondo

Ⓑ No toque el conector

- Compruebe la orientación de la tarjeta.
- Inserte la tarjeta bien hasta el fondo, hasta que encaje en su sitio con un chasquido.

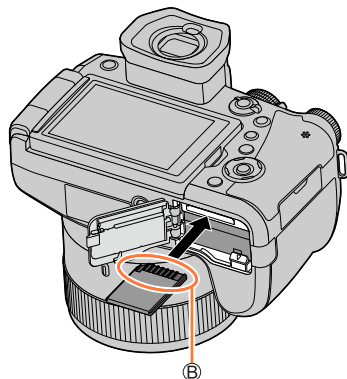

### 3 Cierre la puerta de tarjeta/batería y mueva la palanca de liberación hasta la posición [LOCK]

#### ■ Para retirar la tarjeta

Presione el centro de la tarjeta.

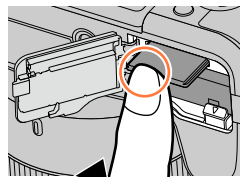

Presionar ①    ② Extraiga

- Guarde la tarjeta de memoria fuera del alcance de los niños para evitar que éstos la ingieran accidentalmente.
- Para extraer la tarjeta, apague la cámara y espere hasta que se apague el indicador LUMIX en la pantalla. (Si no espera hasta ese momento, la cámara podría sufrir averías y la tarjeta o los datos grabados podrían dañarse.)

## Acerca de la tarjeta

Se pueden utilizar las siguientes tarjetas basadas en la norma SD.

Tipo de tarjeta	Capacidad	Notas
Tarjetas de memoria SD	512 MB – 2 GB	<ul style="list-style-type: none"> <li>Esta unidad es compatible con tarjetas de memoria SDHC/SDXC estándar de velocidad Clase 3 UHS-I UHS.</li> <li>El funcionamiento de las tarjetas enumeradas a la izquierda se ha confirmado con tarjetas de marca Panasonic.</li> </ul>
Tarjetas de memoria SDHC	4 GB – 32 GB	
Tarjetas de memoria SDXC	48 GB – 128 GB	

### ■ Acerca de la grabación de imágenes en movimiento y de fotos 4K y la clasificación de clase de velocidad

Utilice una tarjeta que cumpla los siguientes niveles de Clase de velocidad SD o Clase de velocidad UHS.

- Clase de velocidad SD y Clase de velocidad UHS son los estándares de velocidad relativos a la escritura continua. Confirme la velocidad SD verificando la etiqueta de la tarjeta u otros materiales relacionados con la tarjeta.

[Formato de grabación]	[Calidad grab.]	Clase de velocidad	Ejemplo de etiqueta
[AVCHD]	Todo	Clase 4 o superior	CLASS 4 4
[MP4]	[FHD]/[HD]		
		[4K]/ [Video a alta velocidad]	Clase de velocidad UHS 3
Al grabar en foto 4K / [Post-enfoque]		Clase de velocidad UHS 3	U3

- Información más reciente:  
<https://panasonic.jp/support/global/cs/dsc/>  
(Este sitio solo está disponible en inglés.)

### Acceso a la tarjeta

La indicación de acceso se muestra en rojo cuando se están grabando imágenes en la tarjeta.



- Mientras la cámara accede a la tarjeta (para una operación tal como la escritura, lectura, eliminación de imágenes o formateado), no apague la cámara ni retire la batería, la tarjeta, el adaptador de CA (opcional) o el adaptador de batería (opcional). No someta la cámara a vibraciones, impactos o electricidad estática. La tarjeta o los datos de la misma pueden dañarse, y esta unidad puede que ya no funcione normalmente. Si la operación falla debido a vibración, impacto o electricidad estática, haga de nuevo la operación.
- Si ajusta el interruptor de protección contra escritura en "LOCK", no podrá escribir, borrar o formatear los datos ni visualizarlos por fecha de grabación.
- Se recomienda copiar las imágenes importantes en el ordenador (porque las ondas electromagnéticas, la electricidad estática o los fallos podrían dañar los datos).



## Formateado de la tarjeta (inicialización)

Formatee la tarjeta antes de grabar una imagen con esta unidad.

**Puesto que los datos no se pueden recuperar después del formateo, asegúrese de hacer de antemano una copia de seguridad de los datos necesarios.**

**MENU** →  **[Conf.]** → **[Formato]**

- Esto requiere una batería suficientemente cargada, o un adaptador de CA (opcional) y un adaptador de batería (opcional).
- No apague la cámara ni realice ninguna otra operación durante el proceso de formateo.
- Formatee siempre las tarjetas con esta cámara. Reformatee la tarjeta con esta cámara si ésta ya ha sido formateada con un ordenador u otro aparato.

## Capacidad de grabación estimada (número de imágenes/tiempo de grabación)

El número de imágenes que usted puede tomar y el tiempo de grabación cambian en proporción a la capacidad de la tarjeta (y dependiendo de las condiciones de grabación y el tipo de tarjeta).

### Capacidad de grabación de imágenes (fotografías)

Quando **[Aspecto]** está ajustado en **[3:2]** y **[Calidad]** está ajustado en **[S]**

[Tamaño de imagen]	16 GB	32 GB	64 GB	128 GB
L (20M)	1450	2910	5810	11510
<b>EX</b> M (10M)	2650	5310	10510	20810
<b>EX</b> S (5M)	4600	9220	17640	34940

Quando **[Aspecto]** está ajustado en **[3:2]** y **[Calidad]** está ajustado en **[RAW]**

[Tamaño de imagen]	16 GB	32 GB	64 GB	128 GB
L (20M)	450	920	1840	3650
<b>EX</b> M (10M)	530	1070	2140	4250
<b>EX</b> S (5M)	580	1170	2340	4630

- Cuando el número de imágenes grabables supera 9.999, se muestra "9999+".

### Capacidad de tiempo de grabación (imágenes en movimiento)

- El tiempo que se puede grabar es el tiempo total de todas las imágenes en movimiento que se han grabado.

([h], [m] y [s] indican “horas”, “minutos” y “segundos”).

#### Cuando [Formato de grabación] es [AVCHD]

[Calidad grab.]	16 GB	32 GB	64 GB	128 GB
[FHD/28M/50p]	1h10m	2h30m	5h00m	9h55m
[FHD/17M/50i]	2h00m	4h05m	8h15m	16h25m
[FHD/24M/25p] [FHD/24M/24p]	1h25m	2h55m	5h50m	11h35m

#### Cuando [Formato de grabación] es [MP4]

[Calidad grab.]	16 GB	32 GB	64 GB	128 GB
[4K/100M/30p] [4K/100M/25p] [4K/100M/24p]	20m00s	41m00s	1h25m	2h45m
[FHD/28M/60p] [FHD/28M/50p]	1h10m	2h25m	5h00m	9h55m
[FHD/20M/30p] [FHD/20M/25p]	1h35m	3h15m	6h40m	13h15m
[HD/10M/30p] [HD/10M/25p]	3h05m	6h20m	12h45m	25h20m

- **Imágenes en movimiento [AVCHD]:**

La grabación se detiene cuando el tiempo de grabación continua supera 29 minutos y 59 segundos.

Los archivos se dividen en archivos de imagen en movimiento más pequeños para la grabación cuando el tamaño de archivo supera 4 GB.

- **Imágenes en movimiento MP4 con un ajuste [Calidad grab.] de [FHD] o [HD]:**

La grabación se detiene cuando el tiempo de grabación continua supera 29 minutos y 59 segundos.

Los archivos se dividen en archivos de imagen en movimiento más pequeños para la grabación y la reproducción cuando el tamaño de archivo supera 4 GB. (Puede continuar grabando imágenes en movimiento sin interrupción.)

- **Imágenes en movimiento MP4 con un tamaño [Calidad grab.] de [4K]:**

La grabación se detiene cuando el tiempo de grabación continua supera 29 minutos y 59 segundos.

Cuando se utiliza una tarjeta de memoria SDHC, los archivos se dividen en archivos de imagen en movimiento más pequeños para la grabación y la reproducción si el tamaño de archivo supera 4 GB. (Puede continuar grabando imágenes en movimiento sin interrupción.)

Si utiliza una tarjeta de memoria SDXC, puede grabar imágenes en movimiento en un archivo único aunque el tamaño sea mayor de 4 GB.

- **El tiempo de grabación continua máximo disponible se muestra en la pantalla.**



## Colocación de la visera del objetivo

Cuando grabe con luz de fondo fuerte, es posible que se produzcan reflejos irregulares dentro del objetivo. La visera del objetivo reduce la inclusión de luz no deseada en las imágenes grabadas y reduce la caída del contraste. La visera del objetivo recorta el exceso de luz y mejora la calidad de la imagen.

- No sujete la visera del objetivo de manera que pueda doblarse.
- Asegúrese de que la cámara esté apagada.
- Asegúrese de cerrar el flash previamente.



### 1 Alinee la marca de montaje de la visera del objetivo un poco por encima de la marca de montaje del extremo del objetivo

- Ⓐ Marca de montaje del extremo del objetivo
- Ⓑ Marca de montaje de la visera del objetivo

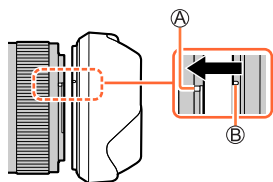

### 2 Gire la visera del objetivo en la dirección de la flecha para fijarla

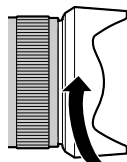

### 3 Continúe girando la visera del objetivo hasta oír un “clic”, aunque note alguna dureza y, a continuación, alinee la marca de la parte inferior de la cámara

- Ⓒ Gire la visera del objetivo hasta que las marcas estén alineadas.

- Asegúrese de que la visera del objetivo esté fijada correctamente y que su reflejo no caiga sobre las imágenes.

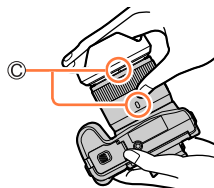

## Colocación de la visera del objetivo

- Si utiliza el flash con la visera del objetivo montada, la visera obstaculizará la luz del flash y provocará que la parte inferior de las imágenes se oscurezca (viñeteado), además de impedir la modulación de la luz. Es recomendable retirar la visera del objetivo antes de usar el flash.
- Almacenamiento temporal de la visera del objetivo

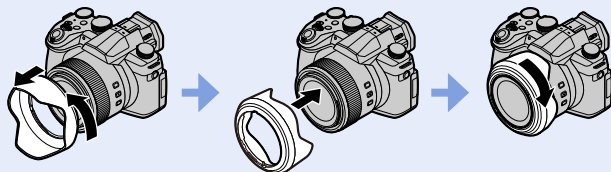

## Apertura del monitor

- 1 Ponga el dedo en la hendidura del lado derecho del monitor y abra el monitor hacia el lado izquierdo (máximo 180°)

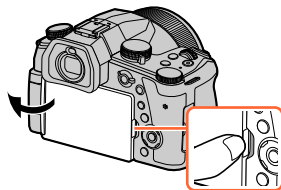

- 2 Se puede girar 180° en la dirección del objetivo

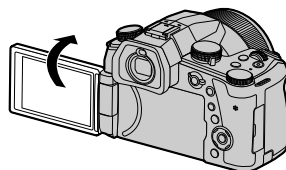

- 3 Devuelva el monitor a su posición original

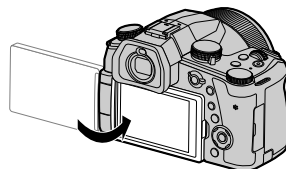

- No gire el monitor hasta haberlo abierto lo suficiente y tenga cuidado de no aplicar demasiada fuerza. Si lo hace, podría dañar esta unidad.

## Disparo con ángulo libre

El monitor se puede girar para adaptarlo a sus necesidades. Esto es útil, puesto que permite tomar imágenes desde diversos ángulos ajustando el monitor.

**Toma de imágenes desde un ángulo alto**

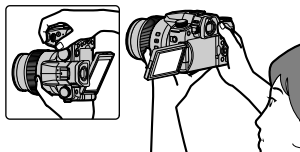

**Toma de imágenes desde un ángulo bajo**

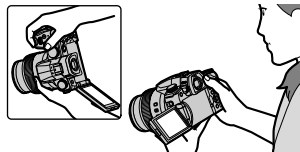

- Cuando no utilice el monitor, es recomendable que lo cierre con la pantalla orientada hacia dentro, para evitar que se ensucie o se raye.





## Ajuste del reloj

El reloj no está puesto en hora cuando la cámara sale de fábrica.

### 1 Ajuste el interruptor [ON/OFF] de la cámara en [ON]

- Si la pantalla de selección del idioma no se visualiza, proceda con el paso 4.

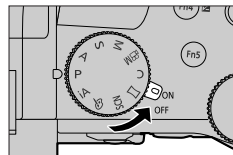

### 2 Presione [MENU/SET] mientras se muestra el mensaje

### 3 Presione ▲▼ para seleccionar el idioma y presione [MENU/SET]

- Aparece el mensaje [Ajuste el reloj].

### 4 Presione [MENU/SET]

### 5 Presione ◀▶ para seleccionar los elementos (año, mes, día, hora, minuto) y presione ▲▼ para ajustarlos

- Ⓐ Hora local
- Hora en el destino
- Ⓑ Estilo
- Ⓒ Orden de visualización
- Ⓓ Formato de visualización de la hora

#### ■ Para establecer el orden de visualización o el formato de visualización de la hora

Seleccione [Estilo] y presione [MENU/SET] para visualizar la pantalla de ajustes con el orden de visualización y el formato de visualización de la hora.

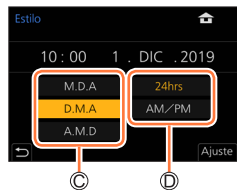
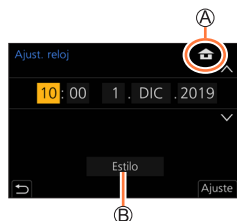

### 6 Presione [MENU/SET]



**7** Cuando se muestra [El ajuste del reloj ha terminado.], presione [MENU/SET]

**8** Cuando se muestra [Ajustar el área de casa], presione [MENU/SET]

**9** Presione ◀▶ para ajustar su zona local y presione [MENU/SET]

Ⓔ Nombre de ciudad o área

Ⓕ Hora actual

Ⓖ Diferencia de GMT (hora de Greenwich)



#### ■ Cambio de los ajustes de la hora

Realice los pasos **5** y **6** seleccionando el menú [Conf.] → [Ajust. reloj].

- Para obtener información detallada sobre cómo ajustar el menú (→50)



## Sujeción de la cámara

Sujete la cámara cuidadosamente con ambas manos, pegue los brazos al cuerpo y separe un poco los pies.

- No bloquee el flash, la luz de ayuda de AF, el micrófono ni el altavoz con los dedos o con otros objetos.
- Asegúrese de que la cámara no se mueva en el momento de presionar el disparador.
- Asegúrese de que sus pies están estables y de que no existe riesgo de colisión con otras personas u objetos próximos mientras está tomando imágenes.

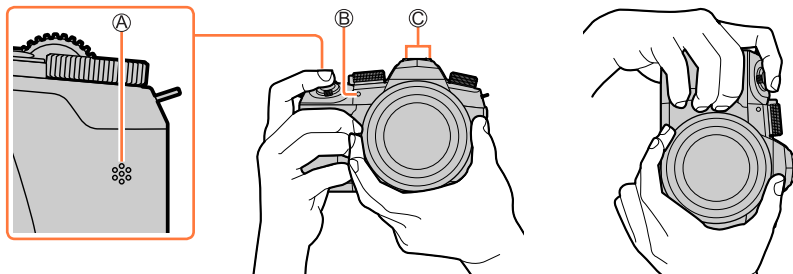

Ⓐ Altavoz

Ⓑ Luz de ayuda de AF

Ⓒ Micrófono

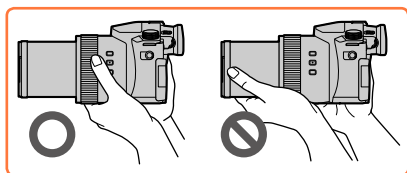

- No sujete el tubo del objetivo mientras toma imágenes. Existe el riesgo de que se atrape un dedo cuando el objetivo se retraiga.

### ■ Acerca de la función de detección de dirección

Las fotografías grabadas con la cámara sujeta verticalmente pueden visualizarse automáticamente con la orientación de retrato durante la reproducción. (Solo cuando [Girar pantalla] se ajusta en [ON].)

- Es posible que la función de detección de dirección no funcione correctamente si las imágenes se toman con la cámara apuntando arriba o abajo.
- Las imágenes en movimiento, los archivos de ráfaga 4K grabados con la función de foto 4K, y las imágenes grabadas en [Post-enfoque] no pueden visualizarse verticalmente.

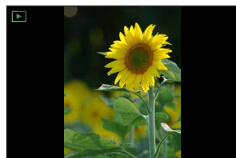

## Operación básica

### Botón [LVF] (Grabación de imágenes usando el visor)

#### 1 Presione el botón [LVF]

- Ⓐ Sensor de ojo
- Ⓑ Botón [LVF]

Puede cambiar entre la visualización del monitor y la visualización del visor.

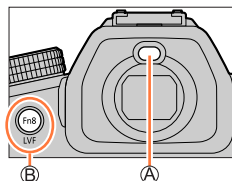

Cambio automático entre el visor y el monitor\*

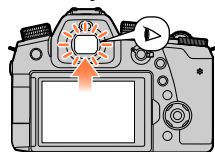

Visualización en el visor\*

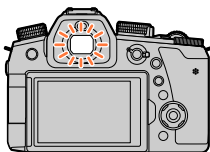

Visualización en el monitor

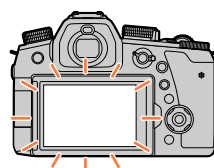

\* Si la opción [Sensor de ojo AF] del menú [Personalizar] ([Enfocar/Liberar obtur.]) se ajusta en [ON], la cámara ajusta automáticamente el enfoque cuando se activa el sensor de ojo. Aunque se ajuste [Sensor de ojo AF] y la cámara ajuste automáticamente el enfoque, no sonará ningún pitido.

#### ■ Cambio automático entre el visor y el monitor

El sensor de ojo cambia automáticamente la visualización al visor cuando se acerca un ojo o un objeto al visor. Cuando el ojo o el objeto se alejan del visor, la cámara vuelve a la visualización en el monitor.

#### ■ Acerca del ajuste dióptrico

Gire el disco de ajuste dióptrico para realizar el ajuste hasta que pueda ver claramente los caracteres que se muestran en el visor.

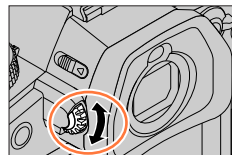

- Si se ajusta [LVF velocidad pantalla] en [ECO 30fps] cuando se utiliza el visor, se puede usar la cámara durante más tiempo, puesto que el consumo de la batería se reduce.
- El sensor de ojo puede reaccionar dependiendo de la forma de las gafas, de la manera de sujetar la cámara o de si el sensor de ojo está expuesto a luz intensa.
- El sensor de ojo no funciona durante la reproducción de imágenes en movimiento o durante la presentación de diapositivas.

## Palanca del zoom (Usar Zoom)

Puede ajustar el área de una imagen que va a ser tomada usando el zoom o el anillo de control.

- También puede usar la función de zoom desde el panel táctil. (→148)
- Para obtener información detallada sobre los tipos de zoom y su uso, consulte (→145).

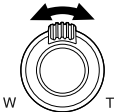
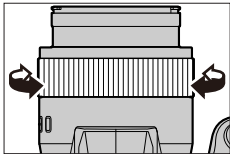
Palanca del zoom	Anillo de control*
<p><b>1 Mueva la palanca del zoom</b></p> 	<p><b>1 Gire el anillo de control</b></p>  <p>* Puede realizar operaciones del zoom asignando el ajuste [Zoom] o [Zoom escalonado] al anillo de control. (→43)</p>
<p>Lado T: telefoto, ampliación del sujeto Lado W: gran angular, capturar un área más amplia Ángulo de giro grande: La velocidad del zoom es alta Ángulo de giro pequeño: La velocidad del zoom es baja</p>	<p>En sentido horario: telefoto, ampliación del sujeto En sentido antihorario: gran angular, capturar un área más amplia</p>

- No toque el tubo del objetivo durante el empleo del zoom.
- Ajuste el enfoque después de ajustar el zoom.
- La cámara puede producir un ruido de traqueteo y vibrar cuando se manipula la palanca del zoom o el anillo de control. No se trata de ningún problema de funcionamiento.

## Botón [Ayuda para establecer zoom] (utilizando la función Ayuda de composición de zoom)

Si pierde el sujeto mientras acerca con el zoom, puede volver a encontrar el sujeto con mayor facilidad si reduce temporalmente la ampliación del zoom.

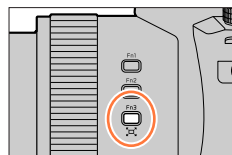

Si pierde el sujeto cuando lo ha acercado con el zoom:

### 1 Mantenga presionado el botón [◻] ([Ayuda para establecer zoom])

- Mientras aleja con el zoom, en el centro de la pantalla aparecerá un cuadro que indica la ampliación (ángulo de visión) original del zoom. (No es posible cambiar la posición del cuadro).

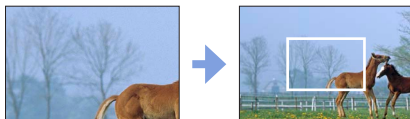

Cuando encuentre el sujeto:

### 2 Alinee el cuadro con el sujeto y quite el dedo del botón

- La cámara volverá a la ampliación (ángulo de visión) original del zoom.

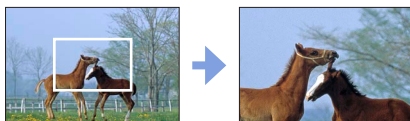

### ■ Ajuste de cuánto aleja la cámara con el zoom

**MENU** → **[Personalizar]** → **[Funcionamiento]** → **[Ayuda para establecer zoom]**

Ajustes: [L] / [S]

[L]	La cámara aleja más con el zoom. (La cámara aleja más con el zoom hacia el lado W que con el ajuste [S]).
[S]	La cámara aleja menos con el zoom.

- Mientras usa [Ayuda para establecer zoom], no podrá realizar ninguna otra operación del zoom.
- [Ayuda para establecer zoom] no está disponible durante la grabación ni cuando la cámara está ajustada en una función que no permita operaciones del zoom.

## Disparador (toma de imágenes)

### 1 Presione el disparador hasta la mitad (ligeramente) para enfocar el sujeto

- Ⓐ Visualización de enfoque  
(Cuando el enfoque está alineado: iluminado  
Cuando el enfoque no está alineado: parpadeando)
- Ⓑ Velocidad del obturador
- Ⓒ Valor de apertura

- Se muestran el valor de apertura y la velocidad del obturador. (Si el valor de apertura y la velocidad del obturador se muestran en color rojo y parpadeando, no tendrá la exposición adecuada a menos que utilice el flash.)

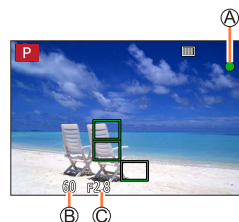

### 2 Presione a fondo el disparador (por completo) y tome la imagen



- Solamente se pueden tomar imágenes cuando la imagen esté enfocada correctamente si se ha ajustado [Prior. enfoque/obtu.] en [FOCUS].
- Cuando [Vel. pantalla del monitor] o [LVF velocidad pantalla] (o ambas opciones) se ajustan en [ECO 30fps], el zoom digital no está disponible.
- Incluso durante el uso del menú o la reproducción de imágenes, si presiona el disparador hasta la mitad, podrá ajustar inmediatamente la cámara para la grabación.

## Alcance del enfoque

El alcance del enfoque se visualiza cuando se utiliza el zoom

Ⓐ Alcance de enfoque

El alcance del enfoque puede cambiar gradualmente en función de la posición del zoom.



- El alcance del enfoque se muestra de color rojo si no está enfocado después de presionar el disparador hasta la mitad.

## Botón de imagen en movimiento (grabación de imágenes en movimiento)

- 1 Presione el botón de imagen en movimiento para iniciar la grabación
  - Suelte inmediatamente el botón de imagen en movimiento después de presionarlo.
- 2 Presione de nuevo el botón de imagen en movimiento para finalizar la grabación

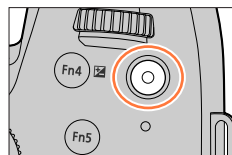

## Disco de modo (seleccione el modo de grabación)

- 1 Establezca el modo de grabación deseado
  - Gire lentamente el disco de modo para seleccionar el modo que desee.

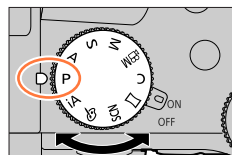

iA	Modo Auto inteligente (→59)
	Modo Auto inteligente plus (→59)
P	Modo Programa AE (→64)
A	Modo Prioridad en la abertura AE (→65)
S	Modo Prioridad de obturación AE (→66)
M	Modo Expos. manual (→67)
	Modo Película creativa (→83)
C	Modo personalizado (→87)
	Modo Toma panorámica (→71)
SCN	Modo Guía escenas (→74)
	Modo Control creativo (→77)



## Selector delantero/Selector trasero

Giro:

Realice la selección de elementos o el ajuste valores a través de los diversos ajustes.

Ⓐ Selector delantero

Ⓑ Selector trasero

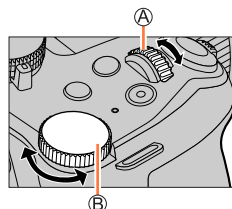

Permite ajustar la apertura, la velocidad del obturador y otros ajustes en los modos [P] / [A] / [S] / [M].

Disco de modo	Selector delantero	Selector trasero
P	Desplazamiento de programa	Desplazamiento de programa
A	Valor de apertura	Valor de apertura
S	Velocidad del obturador	Velocidad del obturador
M	Valor de apertura	Velocidad del obturador



### Cambio temporal de la operación de los selectores delantero/trasero ([Selector de op. selec.]

#### Preparativos

Asigne [Selector de op. selec.] al botón de función (→54)

- [Selector de op. selec.] está asignado a [Fn5] en el momento de la compra.

#### 1 Presione el botón de función

- Aparecerá una guía que muestra los elementos asignados temporalmente a los selectores delantero/trasero.
- Si no se realiza ninguna operación, la guía desaparecerá en pocos segundos.



#### 2 Gire los selectores delantero/trasero mientras se muestra la guía

#### 3 Presione [MENU/SET] y realice el ajuste



- También puede completar este paso realizando cualquiera de las operaciones siguientes:
  - Presione el disparador hasta la mitad













- Puede ajustar los elementos que se asignarán temporalmente a los selectores delantero/trasero en [Conf. selector de op.] en [Ajuste del selector] en el menú [Personalizar] ([Funcionamiento]). (→42)



## ■ Ajuste de los métodos de operación del selector delantero y el selector trasero







**MENU** →  **[Personalizar]** →  **[Funcionamiento]** → **[Ajuste del selector]**

<b>[Asignar selector (F/SS)]</b>	<p>Asigna las operaciones de los selectores en el modo de Exposición manual.</p> <p> <b>F</b>  <b>SS</b>:</p> <p>Asigna el valor de apertura al selector delantero y la velocidad del obturador al selector trasero.</p> <p> <b>SS</b>  <b>F</b>:</p> <p>Asigna la velocidad del obturador al selector delantero y el valor de apertura al selector trasero.</p>
<b>[Rotación (F/SS)]</b>	<p>Cambia la dirección de rotación de los selectores para ajustar el valor de apertura y la velocidad del obturador.</p> <p> / </p>
<b>[Comp. de exposición]</b>	<p>Asigna la compensación de exposición al selector delantero o al selector trasero para que pueda ajustarla directamente.</p> <p> (Selector delantero) /  (Selector trasero) / <b>[OFF]</b></p>
<b>[Conf. selector de op.]</b>	<p>Ajusta los elementos que se asignarán temporalmente a los selectores delantero/trasero cuando presione el botón de función al que se ha asignado [Selector de op. selec.].</p> <p> ([Operación selec. frontal]) /  ([Operación selec. trasera])</p> <ul style="list-style-type: none"> <li>• Los elementos que se pueden ajustar son los siguientes.             <ul style="list-style-type: none"> <li>- [Fotoestilo]</li> <li>- [Efecto de filtro]</li> <li>- [Aspecto]</li> <li>- [Foto 4K]</li> <li>- [Resaltar sombra]</li> <li>- [Dinám. intel.]</li> <li>- [Resoluc. intel.]</li> <li>- [Modo de flash]</li> <li>- [Ajuste flash]</li> <li>- [Sensibilidad]</li> <li>- [Balance b.]</li> <li>- [Modo AF]</li> </ul> </li> <li>• [Resaltar sombra] usa los dos selectores.</li> </ul>



## Anillo de control

Puede usar el anillo de control para cambiar los ajustes de grabación.

Disco de modo	Anillo de control*1
iA	 Zoom escalonado
P	
A	
S	
M	
 M	
	 Cambio de efectos de imagen
SCN	 Zoom escalonado
	 Cambio de efectos de imagen

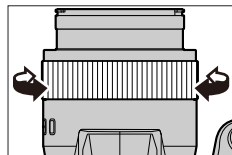

\*1 Cuando se ajusta el enfoque manual, se asigna el ajuste de enfoque al anillo de control.

## Cambio de los ajustes asignados al anillo de control

**MENU** →  [Personalizar] →  [Funcionamiento] → [Anillo de control]

- |  |  |   |
|--|--|---|
| <ul style="list-style-type: none"> <li>• [Normal]*2</li> <li>• [Zoom]</li> <li>• [Zoom escalonado]</li> <li>• [Comp. de exposición]</li> <li>• [Sensibilidad]</li> <li>• [Balance b.]</li> </ul> | <ul style="list-style-type: none"> <li>• [Modo AF]</li> <li>• [Fotoestilo]</li> <li>• [Efecto de filtro]</li> <li>• [Aspecto]</li> <li>• [Resaltar sombra]</li> <li>• [Dinám. intel.]</li> </ul> | <ul style="list-style-type: none"> <li>• [Resoluc. intel.]</li> <li>• [Modo de flash]</li> <li>• [Ajuste flash]</li> <li>• [Sin ajustar]*3</li> </ul> |
|--|--|---|

\*2 Para volver al ajuste predeterminado, seleccione [Normal].

\*3 Si no usa el anillo de control, seleccione [Sin ajustar].

- El ajuste de función asignado se aplica a todos los modos de grabación. Sin embargo, la función asignada puede no funcionar cuando se combina con ciertos modos de grabación.

## Botón del cursor/botón [MENU/SET] (selección/ajuste de elementos)

### Al presionar el botón del cursor:

Se realiza la selección de elementos o el ajuste de valores, etc.

### Al presionar [MENU/SET]:

Se realiza la confirmación de los contenidos de los ajustes, etc.

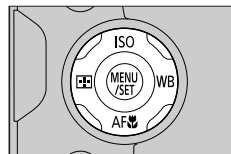

## Botón [DISP.] (cambio de la información de visualización)

### 1 Presione el botón [DISP.] para cambiar la visualización

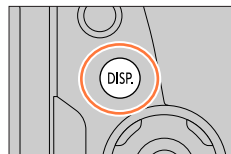

## Durante la grabación

Puede cambiar el método de visualización en visor/monitor.

**MENU** → **Personalizar** → **Monitor/Pantalla** → **[Estab. LVF/vis. monitor]**  
→ **[Estab. vis. LVF]** o **[Estab. vis. monitor]**

**[ ]** (estilo visor)

Reduce ligeramente la escala de las imágenes para poder revisar mejor la composición de las mismas.

**[ ]** (estilo monitor)

Escala las imágenes de modo que llenen la pantalla completa para poder ver los detalles.



### ■ **[ ]** Disposición de visualización de estilo visor Live View (Ejemplo de visualización de estilo visor)

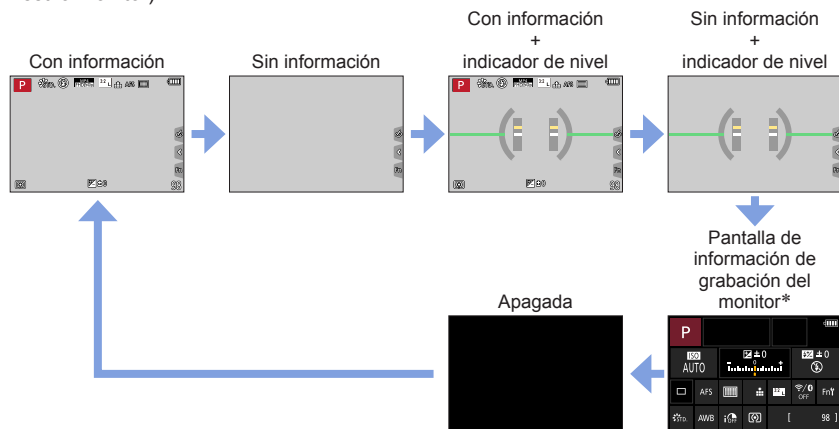

■ [  ] Disposición de visualización de estilo monitor (Ejemplo de visualización de estilo monitor)



\* Esta pantalla solamente se muestra cuando la opción [Info. Monitor] en el menú [Personalizar] ([Monitor/Pantalla]) se ajusta en [ON]. Los ajustes se pueden establecer directamente tocando cada uno de los elementos que se muestran en la pantalla.

- Con la opción [Ajustar botón Fn] del menú [Personalizar] ([Funcionamiento]), puede asignar [LVF/Estilo vis. monitor] a un botón de función. Cada vez que presione el botón de función asignado, el estilo de visualización del monitor o del visor (  /  ), lo que se esté utilizando en ese momento, cambiará.

### ■ Uso del indicador de nivel

La línea amarilla indica el ángulo actual. Corrija el ángulo de la cámara para que concuerde con la línea blanca.

#### Inclinación hacia arriba o hacia abajo

- En este caso queda hacia arriba.

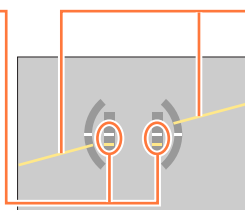
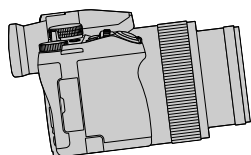

#### Inclinación a derecha o izquierda

- En este caso, el lado derecho ha caído.

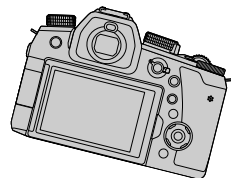

- Cuando la cámara esté muy poco inclinada o nada en absoluto, el indicador de nivel se pondrá verde.

- Aunque el ángulo se corrija, es posible que haya un error de  $\pm 1$  grado.
- Es posible que el indicador de nivel no se visualice bien o que la función de detección de dirección no funcione bien si las imágenes se toman con la cámara apuntando demasiado hacia arriba o hacia abajo.

## Durante la reproducción

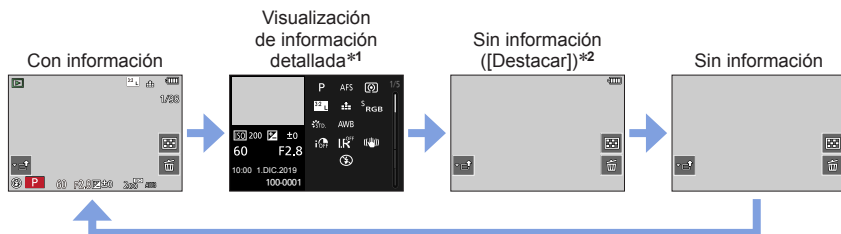

\*1 Presione **▲▼** para cambiar entre los siguientes modos de visualización:

- Visualización de información detallada
- Visualización de histograma
- Estilo de foto, Visualización de altas luces y sombras
- Visualización de balance del blanco
- Visualización de información del objetivo

\*2 Esta pantalla solamente se muestra cuando la opción [Destacar] en el menú [Personalizar] ([Monitor/Pantalla]) se ajusta en [ON].

## Pantalla táctil (operaciones táctiles)

### Tocar

Tocar y no tocar la pantalla táctil.



### Arrastrar

Tocar y deslizar el dedo por la pantalla táctil.



### Juntar/separar los dedos

En la pantalla táctil, extienda 2 dedos para acercar la imagen y acérquelos para alejarla.

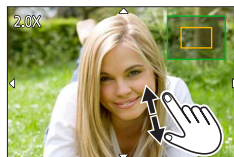

- Toque la pantalla con el dedo limpio y seco.
- Si usa una hoja de protección del monitor disponible comercialmente, siga las instrucciones que acompañan a la hoja. (Algunas hojas de protección del monitor pueden perjudicar la visibilidad o la operabilidad.)
- Es posible que la pantalla táctil no funcione normalmente en los siguientes casos.
  - Si se toca con un guante puesto
  - Si la pantalla táctil está mojada



## Toma de imágenes con la función táctil

### Enfoque del sujeto en la posición que se toca (AF táctil, Obturador táctil)

Modo de grabación:   **P** **A** **S** **M**   

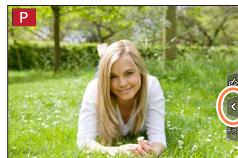

#### 1 Toque []

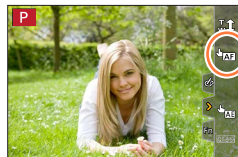

#### 2 Toque un icono

- El icono cambia cada vez que se toca.



 [AF táctil]	Enfoca en la posición que se toca.*
 [Obturador táctil]	Enfoca en la posición que se toca antes de realizar la grabación.*
 [OFF]	AF táctil y Obturador táctil se desactivan.

\*Si la opción [AF Táctil] de [Ajustes Táctiles] en el menú [Personalizar] ([Funcionamiento]) se ajusta en [AF+AE], el enfoque y el brillo se optimizan para la posición que se toca. (→102)

#### 3 (Cuando se seleccionan ajustes diferentes de OFF) Toque el sujeto

Para ver información detallada sobre el cambio de posición y tamaño del área de AF cuando se ajusta [ AF] (AF táctil), consulte (→98).



- Si no se puede usar el disparador, el área de AF se volverá de color rojo y desaparecerá.





## Adaptación del brillo a la posición que se toca ([AE Táctil])

Modo de grabación:         

Si la cara de un sujeto aparece oscura, puede adaptar el brillo de la pantalla al brillo de la cara.

### 1 Toque []

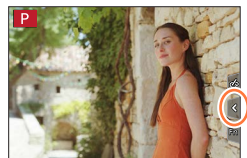

### 2 Toque []

- Se muestra la pantalla de ajuste para la posición de optimización del brillo.
- [Modo medición] se ajusta en [], que se utiliza exclusivamente para [AE Táctil].

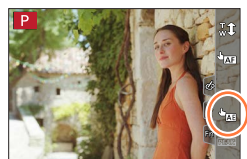

### 3 Toque el sujeto para el cual desea optimizar el brillo

- Si toca [Reiniciar], la posición de optimización del brillo volverá al centro.

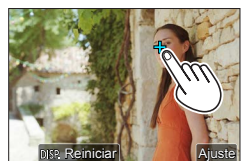

### 4 Toque [Ajuste]

#### ■ Cancelación de la función [AE Táctil]

Toque []

- Esta función no está disponible en los siguientes casos:
  - Cuando se usa el zoom digital
  - Cuando se graba con [Vídeo a alta velocidad]
  - Cuando se graba usando [Recort. 4K tiempo real]
  - Cuando la opción [AF Táctil] de [Ajustes Táctiles] en el menú [Personalizar] ((Funcionamiento)) se ha ajustado en [AF+AE]

## Ajuste del menú

Los ajustes del menú pueden realizarse o bien accionando los botones o bien mediante operaciones táctiles.

### 1 Presione [MENU/SET] para que se muestre el menú

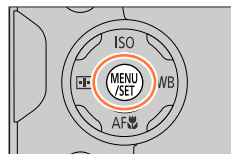

### 2 Cambie el tipo de menú

- ① Presione ◀
- ② Presione ▲ ▼ para seleccionar una ficha tal como [🔧]
  - También puede seleccionar la ficha girando el selector delantero.
- ③ Presione [MENU/SET]



— Con operaciones de pantalla táctil —

Toque una pestaña, tal como [🔧]

	<b>[Rec.]</b> (→176)	Puede realizar ajustes para la relación de aspecto, el número de píxeles, la foto 4K, etc.
	<b>[Im. movimiento]</b> (→191)	Puede seleccionar el formato de grabación, la calidad de la fotografía y otros ajustes.
	<b>[Personalizar]</b> (→194)	Puede configurar el funcionamiento de la unidad, tal como la visualización de la pantalla y las operaciones de los botones, de acuerdo con sus preferencias.
	<b>[Conf.]</b> (→209)	Puede hacer ajustes que hagan más cómodo el manejo, como cambiar los ajustes del reloj y el tono de los pitidos. También puede realizar ajustes relacionados con la función Wi-Fi/Bluetooth.
	<b>[Mi Menú]</b> (→219)	Puede registrar menús de uso frecuente.
	<b>[Reproducir]</b> (→220)	Puede realizar ajustes para la reproducción y edición de imágenes.

- Menús que se muestran en cada modo de grabación (→175)

### 3 Presione ▲▼ para seleccionar el elemento del menú y presione [MENU/SET]

- El elemento del menú también se puede seleccionar girando el selector trasero.
- Puede cambiar a la página siguiente girando la palanca del zoom.

#### Con operaciones de pantalla táctil

##### Toque el elemento del menú

- Puede cambiar de página tocando (A) en el lado derecho de la pantalla.



### 4 Presione ▲▼ para seleccionar el ajuste y presione [MENU/SET]

- También se puede seleccionar el ajuste girando el selector trasero.
- Los métodos de ajuste cambian dependiendo de los elementos de los menús.

#### Con operaciones de pantalla táctil

##### Toque el ajuste para fijar



### 5 Presione el botón [↵] repetidamente hasta que reaparezca la pantalla de grabación o reproducción

- También se puede salir de la pantalla de menús presionando el disparador hasta la mitad.

#### Con operaciones de pantalla táctil

##### Toque [↵]



- Puede presionar el botón [DISP.] mientras selecciona un elemento de menú o un ajuste para mostrar una explicación sobre el menú.
- Los elementos de menú que no se pueden ajustar aparecen en gris. En algunas condiciones de ajuste, si se selecciona un elemento de menú que aparezca en gris, al presionar [MENU/SET] se muestra el motivo por el que se ha desactivado el ajuste.



## Llamada instantánea a menús de uso frecuente

(Menú rápido)

Se pueden invocar fácilmente varios de los elementos de los menús y establecerlos durante la grabación.

### 1 Presione el botón [Q.MENU]

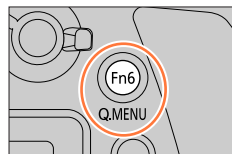

### 2 Gire el selector delantero para seleccionar el elemento de menú



### 3 Gire el selector trasero para seleccionar el ajuste

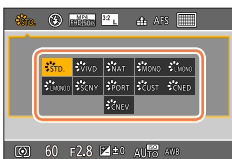

### 4 Presione el botón [Q.MENU] para cerrar el menú rápido

#### Uso del menú rápido en la pantalla de información de grabación del monitor (→45)

Seleccione el elemento presionando el botón [Q.MENU] y girando el selector delantero y, a continuación, seleccione los elementos de ajuste girando el selector trasero.

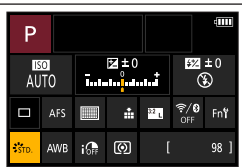

- También puede usar ▲▼◀▶ para seleccionar elementos de menú y de ajuste.
- Algunos elementos o ajustes no se pueden seleccionar, dependiendo del modo o del estilo de visualización en el que se encuentre la cámara.



## Llamada instantánea a menús de uso frecuente (Menú rápido)

## Cambio del menú rápido al elemento preferido

Se puede establecer hasta 15 elementos en el menú rápido.

**MENU** →  [Personalizar] →  [Funcionamiento] → [Q.MENU] → [CUSTOM]

- 1** Después de presionar el botón [Q.MENU], presione ▼ para seleccionar [] y presione [MENU/SET]

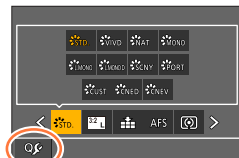

- 2** Presione ▲ ▼ ◀ ▶ para seleccionar el elemento de menú de la fila superior y presione [MENU/SET]

(A) Fila superior: elementos que se pueden establecer

(B) Fila inferior: elementos ajustados

- Los elementos que se muestran en gris claro en la fila superior ya se han ajustado.

- 3** Presione ◀ ▶ para seleccionar el espacio vacío de la fila inferior y presione [MENU/SET]

- También puede ajustar el elemento de menú arrastrándolo desde la fila superior hasta la fila inferior.
- Si no hay ningún espacio vacío en la fila inferior, puede seleccionar un elemento existente y reemplazarlo por un nuevo elemento que seleccione.
- Para cancelar el ajuste, vaya a la fila inferior presionando ▼, seleccione un elemento para cancelar y, a continuación, presione [MENU/SET].

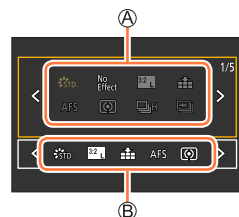

- 4** Presione el botón 



- Volverá a la pantalla del paso 1. Presione [MENU/SET] para cambiar a la pantalla de grabación.

## Asignación de funciones de uso frecuente a los botones

(botones de función)

Puede asignar funciones de uso frecuente a botones determinados ([Fn1] - [Fn8]) o iconos mostrados en la pantalla ([Fn9] - [Fn13]).

### 1 Ajuste el menú.

**MENU** →  [Personalizar] →  [Funcionamiento] → [Ajustar botón Fn]

Ajustes: [Ajuste en modo GRAB.] / [Ajuste en modo REPROD.]

### 2 Presione ▲ ▼ para seleccionar el botón de función al que desea asignar una función y presione [MENU/SET]

- Puede presionar el botón [DISP.] para cambiar de página.

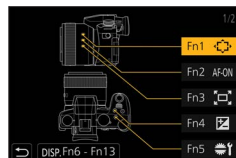

### 3 Presione ▲ ▼ para seleccionar la función que desea asignar y presione [MENU/SET]

- Para obtener más información sobre las funciones que se pueden asignar en [Ajuste en modo GRAB.], consulte (→55).
- Para obtener más información sobre las funciones que se pueden asignar en [Ajuste en modo REPROD.], consulte (→57).

#### ■ Configuración de los ajustes del botón de función desde la pantalla de información de grabación del monitor

Tocar [Fn $\Psi$ ] en la pantalla de información de grabación del monitor (→45) también permite mostrar la pantalla del paso 2.

#### ■ Asignar funciones rápidamente

La pantalla que se muestra en el paso 3 puede visualizarse manteniendo presionado un botón de función ([Fn1] a [Fn8]) durante 2 segundos. (Dependiendo de la función registrada o de la pantalla que se muestre, quizá no sea posible mostrar la pantalla de asignación).

- Determinadas funciones no se pueden asignar a algunos botones de función.
- Es posible que la función asignada al botón de función no funcione en algunos modos o en algunas visualizaciones de pantalla.



## Asignación de funciones de uso frecuente a los botones (botones de función)

## Uso de los botones de función durante la grabación

Presione el botón de función para usar la función asignada.

### ■ Uso de los botones de función con operaciones táctiles

- ① Toque [Fn]
- ② Toque [Fn9], [Fn10], [Fn11], [Fn12] o [Fn13]



### ■ Funciones que se pueden asignar en [Ajuste en modo GRAB.]

- |  |   |   |
|--|---|---|
| <ul style="list-style-type: none"> <li>• [Comp. de exposición]: [Fn4]*1</li> <li>• [Wi-Fi]: [Fn9]*1</li> <li>• [Q.MENU]: [Fn6]*1</li> <li>• [Grabación de vídeo]</li> <li>• [Conm. LVF/monitor]: [Fn8]*1</li> <li>• [LVF/Estilo vis. monitor]</li> <li>• [AF/AE LOCK]</li> <li>• [AF-ACTIVADO]: [Fn2]*1</li> <li>• [Vista preliminar]: [Fn7]*1</li> <li>• [AE 1 pulsac.]</li> <li>• [AE Táctil]</li> <li>• [Indicador de Nivel]: [Fn10]*1</li> <li>• [Ajuste área enfoque]: [Fn1]*1</li> <li>• [1 toma "Foto 4K"]</li> <li>• [Bloqueo de funcionamiento]</li> <li>• [Selector de op. selec.]: [Fn5]*1</li> <li>• [Fotoestilo]</li> <li>• [Efecto de filtro]</li> <li>• [Aspecto]</li> <li>• [Tamaño de imagen]</li> <li>• [Calidad]</li> </ul> | <ul style="list-style-type: none"> <li>• [AFS/AFF]</li> <li>• [Modo medición]</li> <li>• [Vel. ráfaga]</li> <li>• [Foto 4K]</li> <li>• [Autodisparador]</li> <li>• [Bracket]</li> <li>• [Resaltar sombra]</li> <li>• [Dinám. intel.]</li> <li>• [Resoluc. intel.]</li> <li>• [Vel. disp. min.]</li> <li>• [HDR]</li> <li>• [Tipo de obturador]</li> <li>• [Modo de flash]</li> <li>• [Ajuste flash]</li> <li>• [Config. flash inalámbrico]</li> <li>• [i.Zoom]</li> <li>• [Zoom d.]</li> <li>• [Estabilizador]</li> <li>• [Estabiliz.-Elec. (Vídeo)]</li> <li>• [Recort. 4K tiempo real]</li> <li>• [Película Instantánea]: [Fn12]*1</li> </ul> | <ul style="list-style-type: none"> <li>• [Ajuste película]</li> <li>• [Modo imag. en grab.]</li> <li>• [Muestra de nivel grab.]</li> <li>• [Ajuste nivel grabación]</li> <li>• [Modo silencioso]</li> <li>• [Contornos máximos]</li> <li>• [Histograma]: [Fn11]*1</li> <li>• [Línea guía]</li> <li>• [Patrón cebra]</li> <li>• [Visor monocromático]</li> <li>• [Vista prev. cons.]</li> <li>• [Area Grab.]</li> <li>• [Palanca de zoom]</li> <li>• [Ayuda para establecer zoom]: [Fn3]*1</li> <li>• [Sensibilidad]</li> <li>• [Balance b.]</li> <li>• [Modo AF/MF]</li> <li>• [Modo macro]</li> <li>• [Selector grab./reprod.]</li> <li>• [Off]*2: [Fn13]*1</li> </ul> |
|--|---|---|

\*1 Ajustes de botones de función en el momento de la compra.

\*2 Los botones de función no tienen ninguna función asignada.

## Asignación de funciones de uso frecuente a los botones (botones de función)

- Cuando se asigna [Grabación de vídeo] al botón de función, es posible iniciar y detener la grabación de imágenes en movimiento igual que cuando se presiona el botón de imagen en movimiento.
- Cuando se asigna [Ajuste área enfoque] al botón de función, se puede mostrar la pantalla de ajuste del área de AF o de posición de ayuda de MF.
- Cuando se ajusta [1 toma "Foto 4K"], la grabación se realiza en un modo de foto 4K especificado una sola vez. Una vez finalizada la grabación, la cámara vuelve a su estado normal.
- Cuando se asigna [Bloqueo de funcionamiento] al botón de función, se puede desactivar las operaciones ajustadas con la opción [Aj. bloqueo funcion.] del menú [Personalizar] ([Funcionamiento]). Para cancelar el bloqueo, presione de nuevo el botón de función al que se haya asignado [Bloqueo de funcionamiento].
- Cuando se asigna [Selector grab./reprod.] al botón de función, se puede cambiar entre el modo de grabación y el modo de reproducción.
- Para restaurar los ajustes predeterminados de los botones de función, seleccione [Restaurar a predeterm.].
- Si en la pantalla se muestra (A) o algo similar, se realizará la operación mostrada en lugar de la función asignada a los botones de función mediante [Ajustar botón Fn].

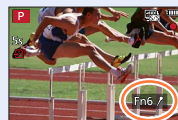



## Asignación de funciones de uso frecuente a los botones (botones de función)

## Uso de los botones de función durante la reproducción

Puede ajustar directamente una función asignada a una imagen seleccionada presionando el botón de función durante la reproducción.

Ejemplo: Cuando [Fn6] está ajustado en [Clasificac.★3]

**1** Presione ◀▶ para seleccionar la imagen

**2** Presione el botón [Fn6], y luego ajuste la imagen como [Clasificac.★3]

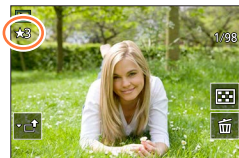

### ■ Funciones que se pueden asignar en [Ajuste en modo REPROD.]

- Las siguientes funciones se pueden asignar al botón [Fn1], [Fn2], [Fn3], [Fn4], [Fn5], [Fn6] o [Fn8].

• [Wi-Fi]: [Fn5]*1	• [Proteger]	• [Clasificac.★5]
• [Conm. LVF/monitor]: [Fn8]*1	• [Clasificac.★1]	• [Procesando RAW]
• [Selector grab./reprod.]	• [Clasificac.★2]	• [Guard. bloque Foto 4K]
• [Repr. foto 4K]	• [Clasificac.★3]: [Fn6]*1	• [Off]*2:
• [Borrado único]	• [Clasificac.★4]	[Fn1], [Fn2], [Fn3], [Fn4]*1

\*1 Ajustes de botones de función en el momento de la compra.

\*2 Los botones de función no tienen ninguna función asignada.

- Si asigna [Repr. foto 4K], se mostrará una pantalla que permite seleccionar las imágenes que se extraerán de un archivo de ráfaga 4K y se guardarán.
- Para restaurar los ajustes predeterminados de los botones de función, seleccione [Restaurar a predeterm.].

## Introducción de texto

Siga los pasos que aparecen a continuación cuando se muestre la pantalla de entrada de texto.

### 1 Use ▲▼◀▶ para seleccionar caracteres

### 2 Presione [MENU/SET] varias veces hasta que se muestre el carácter deseado

- [ ]: Introducir un espacio en blanco.

#### ■ Para cambiar el tipo de carácter

- Presione el botón [DISP.]
- Use ▲▼◀▶ para seleccionar [ ] y presione [MENU/SET]

#### ■ Para continuar introduciendo caracteres

- Use ▲▼◀▶ para seleccionar [ ] y presione [MENU/SET]
- Mueva la palanca del zoom hacia el lado T
- Gire el selector trasero a la derecha.

#### ■ Para editar el texto

- ① Use ▲▼◀▶ para seleccionar [ ] y presione [MENU/SET]. Luego, mueva el cursor al texto para editar
  - También puede utilizar la palanca del zoom o el selector trasero para recolocar el cursor.
- ② Use ▲▼◀▶ para seleccionar [Borra] y presione [MENU/SET]
- ③ Use ▲▼◀▶ para seleccionar el texto correcto y presione [MENU/SET]



### 3 Cuando termine de introducir el texto, use ▲▼◀▶ para seleccionar [Ajuste] y presione [MENU/SET]

- Se puede introducir como máximo 30 caracteres (9 caracteres como máximo al establecer nombres en [Reconoce cara]).
- Se puede introducir como máximo 15 caracteres para [ \ ], [ [ ], [ ] ], [ • ] y [ - ] (máximo de 6 caracteres al establecer los nombres en [Reconoce cara]).

## Toma de imágenes con ajustes automáticos

(modo Auto inteligente)

Modo de grabación: **iA** **iA+**

Este modo se recomienda para quienes deseen apuntar y disparar, puesto que la cámara optimiza los ajustes más adecuados para el sujeto y el entorno de grabación.

### 1 Ajuste el disco de modo en [iA]

- En el momento de la compra, el modo está ajustado en modo Auto inteligente plus.

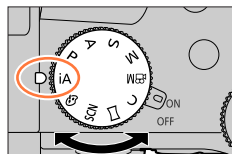

### 2 Apunte la cámara al sujeto

- Cuando la cámara identifica la escena óptima, el icono cambia a la correspondiente a esa escena. (Detección automática de escenas)



#### ■ Cambio entre el modo Auto inteligente y el modo Auto inteligente plus

**MENU** → **iA** / **iA+** [Auto inteligente] → [Modo Auto inteligente]

Ajustes: **[iA]** (Modo Auto inteligente) / **[iA+]** (Modo Auto inteligente plus)



También se puede visualizar la pantalla de selección tocando el icono del modo de grabación en la pantalla de grabación.



**[iA+]** permite establecer algunos ajustes tales como la luminosidad y el tono de color mientras se utiliza también **[iA]** para otros ajustes, para que pueda grabar imágenes que se acomoden mejor a sus preferencias.

(○: Disponible, –: No disponible)

	<b>iA+</b> Modo Auto inteligente plus	<b>iA</b> Modo Auto inteligente
Ajuste del tono de color	○	–
Ajuste del brillo (exposición)	○	–
Función de control del desenfoque	○	–
Menús que se pueden ajustar	Muchos	Pocos

## Toma de imágenes con ajustes automáticos (modo Auto inteligente)

**Enfoque automático, detección de cara/ ojo y reconocimiento de caras**

[Modo AF] está automáticamente ajustado en [i:👤]. Si toca el objeto, la cámara cambiará a [i:👤] y comenzará a funcionar la localización de AF.

- También puede cambiar a [i:👤] presionando el botón [i:📷] (◀). Alinee el área de localización de AF con el sujeto y presione el disparador hasta la mitad para accionar la función de localización de AF.
- Cuando [Reconoce cara] se ajusta en [ON] y si la cámara reconoce una cara similar a una cara registrada, se muestra [R] en la esquina superior derecha de los iconos [i:👤], [i:👤] y [i:👤].

**Flash**

Cuando se abra el flash, la cámara se ajustará automáticamente en [i:👤], [i:👤] (Automático/reducción de ojos rojos), [i:👤] o [i:👤], dependiendo del tipo de sujeto y de la luminosidad.

- Cuando se muestra [i:👤] o [i:👤], se activa la función [Remover ojo rojo] para detectar automáticamente los ojos rojos y corregir los datos de imagen.
- Cuando se selecciona [i:👤] o [i:👤], la velocidad de obturación se reduce.
- En el modo Auto inteligente plus, puede ajustar [Modo de flash] bajo [Flash] en el menú [Rec] en [i:👤] (Flash desactivado a la fuerza) aunque el flash esté abierto. (→151)

**Detección automática de escenas****Cuando se toman imágenes**

[i-Retrato]	[i-Paisaje]	[i-Macro]
[i-Retrato noct.]*1	[i-Paisaje noct.]	[i-Foto nocturna manual]*2
[i-Alimentos]	[i-Niños]*3	[i-Puesta sol]
/  Cuando la escena no corresponde a ninguna de las de arriba		

**Cuando se graban imágenes en movimiento**

[i-Retrato]	[i-Paisaje]	[i-Baja luz]	[i-Macro]
/  Cuando la escena no corresponde a ninguna de las de arriba			

\*1 Sólo se visualiza cuando se usa el flash.

\*2 Cuando [i-Foto nocturna manual] es [ON].

\*3 Cuando se reconocen niños de menos de 3 años (registrados en la cámara con la función de Reconocimiento de caras).

## Toma de imágenes con ajustes automáticos (modo Auto inteligente)

- Cuando la cámara identifica [iA] como la escena óptima y si la cámara determina que la vibración se ha reducido gracias al uso de un trípode u a otros medios, se seleccionará una velocidad del obturador más lenta que la habitual. Después de presionar el disparador, no mueva la cámara durante la grabación.
- En la grabación de fotos 4K o en la grabación con [Post-enfoque], la detección de escenas funciona de la misma manera que en la grabación de imágenes en movimiento.

- Dependiendo de las condiciones de grabación se pueden determinar tipos de escenas diferentes para el mismo motivo.



### Acerca de la compensación de luz de fondo

La compensación de luz de fondo se activa automáticamente en el modo Auto inteligente plus y Auto inteligente. La condición de luz de fondo se produce cuando hay una luz que brilla por detrás del sujeto. Cuando hay una luz de fondo, el sujeto aparece más oscuro y la cámara intentará corregirlo automáticamente aumentando el brillo de la imagen.

## Menú [Auto inteligente]

### Toma de imágenes sujetando la cámara con las manos ([iFoto nocturna manual])

Modo de grabación: **iA** / **iA+**

Si se detecta automáticamente una escena nocturna mientras se sujeta la unidad con las manos, [iFoto nocturna manual] puede grabar una fotografía con menos vibraciones y menos ruido sin usar un trípode, combinando una ráfaga de imágenes.

**MENU** → **iA** / **iA+** [Auto inteligente] → [iFoto nocturna manual]

### Ajustes: [ON] / [OFF]

- El ángulo de visión se reduce ligeramente.
- No mueva la cámara durante la operación de ráfaga después de haber presionado el disparador.
- El flash se fija en el ajuste [☺] (flash desactivado a la fuerza).
- Esta función no funcionará para las fotografías mientras se estén grabando imágenes en movimiento.
- Esta función no está disponible en los siguientes casos:
  - Cuando se usa [Ráfaga]
  - En la grabación de fotos 4K
  - Cuando se graba con [Post-enfoque]
  - Cuando se graba usando [Bracket]
  - Cuando [Calidad] se ajusta en [RAW:⬆️], [RAW:⬆️] o [RAW]
  - Cuando se usa [Interv. Tiempo-Disparo]
  - Cuando [Autodisparo] de [Anima. Movimiento D.] se ajusta en [ON]



## Toma de imágenes con ajustes automáticos (modo Auto inteligente)



**Combinación de imágenes en una única fotografía rica en gradación (iHDR)****Modo de grabación:**  

Cuando hay, por ejemplo, un contraste fuerte entre el fondo y el sujeto, [iHDR] graba múltiples fotografías con diferentes exposiciones y las combina para crear una sola fotografía rica en gradación.

[iHDR] se activa cuando es necesario. Cuando se activa, en la pantalla se muestra [HDR].

**MENU** →  /  **[Auto inteligente]** → **[iHDR]**

**Ajustes: [ON] / [OFF]**

- El ángulo de visión se reduce ligeramente.
- No mueva la cámara durante la operación de ráfaga después de haber presionado el disparador.
- Como las fotografías tomadas en ráfaga se combinan después de haber sido grabadas, antes de grabar otra imagen tendrá que esperar unos momentos.
- En el caso de la composición de una ráfaga, puede que aparezcan imágenes remanentes si el motivo estaba moviéndose.
- Esta función no funcionará para las fotografías mientras se estén grabando imágenes en movimiento.
- Esta función no está disponible en los siguientes casos:
  - Cuando se graba usando el flash
  - Cuando se usa [Ráfaga]
  - Al grabar fotos 4K
  - Cuando se graba con [Post-enfoque]
  - Cuando se graba usando [Bracket]
  - Cuando [Calidad] se ajusta en [RAW , [RAW ] o [RAW]
  - Cuando se usa [Interv. Tiempo-Disparo]
  - Cuando [Autodisparo] de [Anima. Movimiento D.] se ajusta en [ON]



## Toma de imágenes con ajustes automáticos (modo Auto inteligente)

## Toma de imágenes con diferentes tonos de color, grados de borrosidad y brillo

Modo de grabación: 

## ■ Ajuste de coloración

- ① Presione el botón [WB] (▶) para mostrar la pantalla de ajustes
- ② Gire el selector trasero para ajustar el color
  - Presione [MENU/SET] para volver a la pantalla de grabación.
  - El ajuste de color volverá al nivel predeterminado (punto central) cuando se apague esta unidad o la cámara cambie a otro modo de grabación.





## ■ Desenfoco del fondo (función de control del desenfoco)

- ① Presione el botón [Fn7] para mostrar la pantalla de ajustes
- ② Gire el selector trasero para ajustar la condición de desenfoco del fondo
  - Presione [MENU/SET] para volver a la pantalla de grabación.
  - Al presionar el botón [Fn7] en la pantalla de ajuste de la borrosidad se cancelará el ajuste.
  - El modo de enfoque automático se ajusta en . La posición del área de AF también se puede ajustar tocando la pantalla. (Su tamaño no se puede cambiar)







## ■ Ajuste del brillo

- ① Presione el botón 
- ② Gire el selector trasero para ajustar el brillo
  - Puede cambiar el contenido del ajuste de la pantalla de compensación de exposición desde [Config. compens. expos.] en el menú [Personalizar] ([Funcionamiento]). (→199)
  - Presione de nuevo el botón  para volver a la pantalla de grabación.



## ■ Con operaciones de pantalla táctil

- ① Toque 
- ② Toque el elemento que desea ajustar
  - : Coloración
  - : Grado de desenfoco
  - : Brillo
- ③ Arrastre la barra deslizante o el exposímetro para realizar el ajuste
  - Presione [MENU/SET] para volver a la pantalla de grabación.



## Toma de imágenes después de ajustar automáticamente el valor de apertura y la velocidad del obturador (modo Programa AE)

Modo de grabación: **[P]**

Tome imágenes usando valores de apertura automáticos y ajustes de velocidad del obturador de acuerdo con el brillo de un sujeto.

### 1 Ajuste el disco de modo en [P]

### 2 Presione el disparador hasta la mitad para mostrar el valor de apertura y el valor de velocidad del obturador en la pantalla

- Si el valor de apertura y la velocidad del obturador parpadean en color rojo, no tiene la exposición correcta.

### 3 Mientras los valores numéricos se visualizan (durante aproximadamente 10 segundos), gire el selector trasero o delantero para cambiar los valores usando el cambio de programa

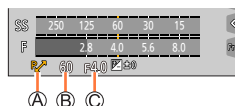

(A) Indicación de cambio de programa

(B) Velocidad del obturador

(C) Valor de apertura

- Para cancelar el cambio de programa, o bien apague la cámara o bien gire el selector trasero o delantero hasta que se apague la indicación de cambio de programa.
- El cambio de programa puede cancelarse fácilmente ajustando un botón de función en [AE 1 pulsac.]. (→54, 70)

## Acerca del cambio de programa

La función para mantener la misma exposición (brillo) mientras se cambia la combinación de valor de apertura y velocidad del obturador se llama “cambio de programa”. Puede usar el “cambio de programa” para tomar imágenes ajustando el valor de apertura y la velocidad del obturador incluso en modo Programa AE.

- El cambio de programa no se puede utilizar en los casos siguientes:
  - Cuando se graba usando el flash
  - Al grabar fotos 4K
  - Cuando se graba con [Post-enfoque]
  - Cuando la sensibilidad ISO se ajusta en [ISO]





## Toma de imágenes ajustando el valor de apertura y la velocidad del obturador

Modo de grabación: **ASM**

- El efecto del valor de la apertura y de la velocidad del obturador que ha ajustado no se aplicará a la pantalla de grabación. Para comprobar el efecto de la pantalla de grabación, use el modo (→69)
- El brillo de la pantalla puede ser diferente al de las fotografías reales grabadas. Compruebe el brillo de las imágenes usando la pantalla de reproducción.
- Cuando se ajusta el valor de apertura y la velocidad del obturador, se muestra un exposímetro. Si la apertura y la velocidad del obturador se muestran en color rojo, usted no tendrá la exposición apropiada.
- Si no se puede obtener la exposición correcta al presionar el disparador hasta la mitad, los valores numéricos de la apertura y la velocidad del obturador se muestran parpadeando en rojo.

### Toma de imágenes ajustando el valor de apertura (modo Prioridad en la apertura AE)

Cuando se ajusta el valor de apertura, la cámara optimiza automáticamente la velocidad del obturador para la luminosidad del sujeto.

- 1 Ajuste el disco de modo en [A]
- 2 Gire el selector trasero o delantero para ajustar el valor de apertura

- [A] Valor de apertura  
[B] Exposímetro

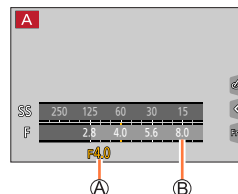

Valores de apertura que se pueden ajustar*	Velocidad del obturador ajustada (segundos)
F2.8 - F11	60 - 1/4000 (Cuando se usa el obturador mecánico) 1 - 1/16000 (Cuando se usa el obturador electrónico)

\* Quizá no pueda seleccionar algunos valores según la posición del zoom.

## Toma de imágenes ajustando el valor de apertura y la velocidad del obturador

## Toma de imágenes ajustando la velocidad del obturador (modo Prioridad de obturación AE)

Cuando se ajusta la velocidad del obturador, la cámara optimiza automáticamente el valor de apertura para la luminosidad del sujeto.

### 1 Ajuste el disco de modo en [S]

### 2 Gire el selector trasero o delantero para ajustar la velocidad del obturador

- Ⓐ Velocidad del obturador
- Ⓑ Exposímetro

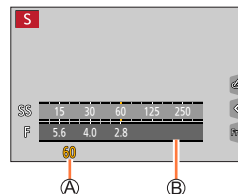

Velocidades del obturador que pueden ajustarse (segundos)	Valor de apertura ajustado
60 - 1/4000 (Cuando se usa el obturador mecánico) 1 - 1/16000 (Cuando se usa el obturador electrónico)	F2.8 - F11



## Toma de imágenes ajustando el valor de apertura y la velocidad del obturador

## Toma de imágenes ajustando el valor de apertura y la velocidad del obturador (modo Exposición manual)

Determine la exposición ajustando manualmente el valor de apertura y la velocidad del obturador.

- 1 Ajuste el disco de modo en [M]
- 2 Gire el selector trasero para ajustar la velocidad del obturador y el selector delantero para ajustar el valor de apertura

- Ⓐ Velocidad del obturador
- Ⓑ Valor de apertura
- Ⓒ Ayuda a la exposición manual
- Ⓓ Expositómetro

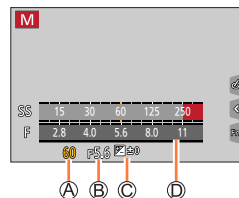

Valores de apertura que se pueden ajustar*	Velocidades del obturador que pueden ajustarse (segundos)
F2.8 - F11	[B] (Bulb), 60 - 1/4000 (Cuando se usa el obturador mecánico) 1 - 1/16000 (Cuando se usa el obturador electrónico)

\* Quizá no pueda seleccionar algunos valores según la posición del zoom.



### Optimización de la sensibilidad ISO para el valor de apertura y la velocidad del obturador

Cuando la sensibilidad ISO se ajusta en [AUTO], la cámara ajusta automáticamente la sensibilidad ISO para obtener la exposición adecuada para el valor de apertura y la velocidad del obturador.

- En función de las condiciones de grabación, es posible que no se ajuste una exposición adecuada o la sensibilidad ISO puede aumentar.



### Ayuda a la exposición manual (estimación)

	Muestra imágenes con brillo estándar (exposición apropiada).
	Muestra imágenes más brillantes. Para obtener la exposición apropiada, utilice una velocidad de obturador más rápida o aumente el valor de apertura.
	Muestra fotografías más oscuras. Para obtener la exposición apropiada, utilice una velocidad de obturador más lenta o reduzca el valor de apertura.



## Toma de imágenes ajustando el valor de apertura y la velocidad del obturador

**[B] (Bulb)** (Hasta, aproximadamente, 120 segundos)

Si la velocidad del obturador se ajusta en [B], el obturador permanece abierto mientras el disparador se presiona hasta el fondo.

El obturador se cierra si se suelta el disparador.

Use esta función cuando desee dejar el obturador abierto durante un largo período de tiempo, por ejemplo para grabar imágenes de fuegos artificiales o escenas nocturnas.



- Se recomienda utilizar un trípode o el obturador remoto (DMW-RS2: opcional) cuando se tomen imágenes con la velocidad del obturador ajustada en [B]. (→297)
- Cuando tome fotografías con la velocidad del obturador ajustada en B (Bulb), es posible que las imágenes tengan niveles más altos de ruido. Si desea suprimir ruido, es recomendable que tome las imágenes ajustando [Obturador larg. NR] en [ON] en el menú [Rec]. (→186)

- Esta función no está disponible en los casos siguientes:
  - Cuando se graba utilizando el flash (solo cuando [Sincro flash] se ajusta en [2ND])
  - Cuando se graban fotos 4K
  - Cuando se graba usando [Post-enfoque]
  - Cuando se graba usando [Bracket]
  - Cuando [HDR] está ajustado en [ON]
  - Cuando se usa el obturador electrónico
  - Cuando [Modo silencioso] está ajustado en [ON]
  - Cuando se usa [Interv. Tiempo-Disparo]
  - Cuando el [Autodisparo] de [Anima. Movimiento D.] está ajustado en [ON]



Toma de imágenes ajustando el valor de apertura y la velocidad del obturador

## Comprobación de los efectos del valor de apertura y la velocidad de obturación (modo Vista previa)

Modo de grabación:

- **Comprobación del efecto del valor de apertura seleccionado:** permite comprobar la profundidad de campo (alcance de enfoque) cerrando físicamente las láminas de apertura del objetivo al valor de apertura utilizado para la grabación real.
- **Comprobación del efecto de la velocidad del obturador seleccionada:** permite comprobar el movimiento en una escena mostrando la pantalla a la velocidad del obturador usada para la grabación real.

### Preparativos

Asigne [Vista preliminar] al botón de función (→54)

El paso siguiente es un ejemplo de asignación de [Vista preliminar] al botón [Fn7].

### 1 Presione el botón [Fn7] para cambiar la pantalla de confirmación

- Cada vez que se presiona el botón [Fn7], la pantalla cambia.

**Pantalla de grabación normal**



**Pantalla de vista previa del efecto de la apertura**

Efecto de apertura: ○  
Efecto de velocidad del obturador: –



**Pantalla de vista previa del efecto de la velocidad del obturador**

Efecto de apertura: ○  
Efecto de velocidad del obturador: ○



### Característica de profundidad de campo

Condiciones de grabación	Valor de apertura	Pequeña	Grande
	Distancia focal	Telefoto	Gran angular
	Distancia a un sujeto	Cerca	Lejos
<b>Profundidad de campo</b> (Alcance de enfoque)		<b>Somera (estrecha)</b> Ejemplo: Para tomar una imagen desenfocando deliberadamente el fondo	<b>Profunda (amplia)</b> Ejemplo: Para tomar una imagen ajustando el enfoque al tiempo que se incluye el fondo

## Toma de imágenes ajustando el valor de apertura y la velocidad del obturador

- Puede tomar una imagen aunque esté activado el modo Vista previa.
- El intervalo en el que se puede comprobar el efecto de una velocidad de obturación seleccionada está entre 8 segundos y 1/16000 segundos.
- Este modo no se puede usar con [ ] (Pre-ráfaga 4K) de una foto 4K.

## Ajuste fácil de valor de apertura / velocidad del obturador para obtener la exposición adecuada (AE con un toque)

Modo de grabación: **P** **A** **S** **M**

Si el ajuste de la exposición es demasiado claro o demasiado oscuro, puede usar One Push AE para lograr un ajuste de la exposición adecuado.



### Cómo determinar que la exposición no es adecuada

A Parpadea de color rojo

- Si los valores de apertura y la velocidad del obturador parpadean de color rojo cuando el disparador se presiona hasta la mitad.
- Si la ayuda a la exposición manual (→67) es distinta de [ ] en el modo de Exposición manual.

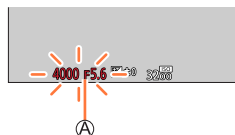

### Preparativos

Asigne [AE 1 pulsac.] al botón de función (→54)

## 1 (Cuando la exposición no es la adecuada) Presione el botón de función

B Cambie a la exposición adecuada

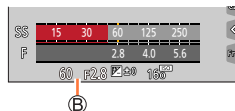

- En los casos siguientes no se puede ajustar una exposición adecuada.
  - Si el sujeto es extremadamente oscuro y no se puede lograr una exposición adecuada cambiando el valor de apertura o la velocidad del obturador
  - Cuando se graba usando el flash
  - Modo de vista previa



## Grabación de imágenes panorámicas (modo Toma panorámica)

Modo de grabación: 

Las siguientes fotos que se tomen mientras se mueve la cámara se combinarán para formar una imagen panorámica.

- 1** Ajuste el disco de modo en 
- 2** Presione el disparador hasta la mitad para enfocar
- 3** Presione a fondo el disparador y mueva la cámara con un pequeño movimiento circular hacia la dirección de grabación para iniciar la grabación

Ⓐ Línea de guía horizontal/vertical

Ⓑ Sentido de grabación y estado del progreso (aproximado)

### Toma de imágenes de izquierda a derecha

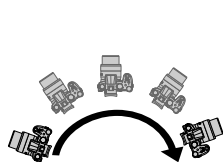

Tamaño de la imagen:  
[STANDARD]

- Desplace la cámara a una velocidad constante.
- Tal vez no pueda tomar imágenes satisfactoriamente si mueve la cámara demasiado rápida o lentamente.

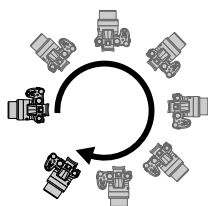

Tamaño de la imagen:  
[WIDE]

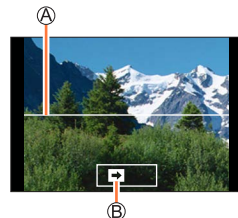

## 4 Presione de nuevo a fondo el disparador para finalizar la grabación

- También puede finalizar la grabación si detiene el desplazamiento de la cámara mientras toma las imágenes.
- También se puede finalizar la grabación moviendo la cámara hasta el extremo de la guía.

## Grabación de imágenes panorámicas (modo Toma panorámica)

## ■ Cambio del sentido de la grabación y el ángulo de visión (tamaño de imagen) de las imágenes panorámicas

**MENU** →  [Toma panorámica] → [Dirección] / [Tamaño de imagen]

[Dirección]	Ajusta el sentido de grabación.
[Tamaño de imagen]	Ajusta el ángulo de visión (tamaño de la imagen). [STANDARD] / [WIDE]

- El número de píxeles de grabación por línea horizontal y línea vertical de una imagen panorámica cambia dependiendo del tamaño de la imagen, del sentido de grabación y del número de imágenes unidas. El número máximo de píxeles de grabación es el siguiente:

Tamaño de la imagen	Sentido de grabación	Resolución horizontal	Resolución vertical
[STANDARD]	Horizontal	8176 píxeles	1920 píxeles
	Vertical	2560 píxeles	7680 píxeles
[WIDE]	Horizontal	8176 píxeles	960 píxeles
	Vertical	1280 píxeles	7680 píxeles



## Consejos

Desplace la cámara en el sentido de grabación tan continuamente como sea posible.  
(Si la cámara vibra demasiado tal vez no sea posible tomar imágenes o puede que se cree una imagen panorámica estrecha (pequeña).)



- Ⓐ Gire horizontalmente la cámara hasta un punto situado un poco por delante del punto que desea tomar.  
(Sin embargo, el último cuadro no se graba hasta el final.)









## Grabación de imágenes panorámicas (modo Toma panorámica)

## ■ Acerca de la reproducción de imágenes panorámicas

Si se presiona ▲ se iniciará el desplazamiento automático en el mismo sentido que la grabación.

- Se pueden realizar las siguientes operaciones durante el desplazamiento.

		Iniciar reproducción panorámica / Pausa*
		Parada



\*Cuando se hace una pausa en la reproducción, puede desplazarse hacia adelante o hacia atrás arrastrando la pantalla. Cuando se toca la barra de desplazamiento, la posición de reproducción salta hasta la posición que haya tocado.

- La posición del zoom se fija en el extremo W.
- Tanto el enfoque como la exposición y el balance del blanco se fijan en valores óptimos para la primera imagen.  
Si el enfoque o el brillo de las imágenes grabadas como parte de una imagen panorámica después de la primera imagen son significativamente diferentes de los de la primera imagen, es posible que la imagen panorámica completa (una vez unidas todas las imágenes) no tenga un enfoque y un brillo uniformes.
- Como se unen varias imágenes para crear una imagen panorámica, es posible que algunos sujetos se distorsionen o que se noten las partes donde se unen las imágenes tomadas sucesivamente.
- Las imágenes panorámicas puede que no se creen o las imágenes puede que no se graben bien cuando se toman imágenes de los sujetos siguientes o cuando se toman imágenes en las condiciones de grabación siguientes:
  - Sujetos con un solo tono o un patrón continuo (cielo, playa, etc.).
  - Sujetos en movimiento (personas, mascotas, vehículos, olas, flores moviéndose al viento, etc.).
  - Sujetos cuyos colores o patrones cambian rápidamente (como una imagen que aparece en una pantalla).
  - Lugares oscuros.
  - Lugares con iluminación parpadeante (lámparas fluorescentes, luz de velas, etc.).

## Toma de imágenes según la escena (modo Guía escenas)

Modo de grabación: **[SCN]**

Si selecciona una escena para adaptar el sujeto y las condiciones de grabación con referencia a las imágenes de ejemplo, la cámara ajustará la exposición óptima, el color y el enfoque, y le permitirá grabar de la forma más adecuada en función de la escena.

- 1 Ajuste el disco de modo en **[SCN]**
- 2 Presione ◀▶ para seleccionar la escena y presione **[MENU/SET]**

- La escena también se puede seleccionar arrastrando una imagen de ejemplo o la barra deslizante.

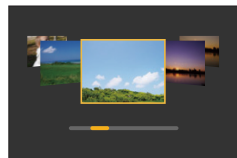

**Visualización de la descripción de cada escena y consejos de grabación**

Presione el botón **[DISP.]** mientras se muestra la pantalla de selección de escenas

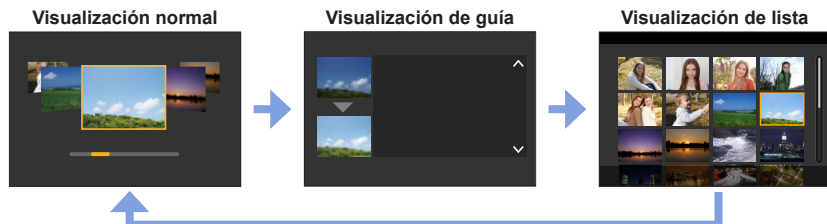

También se puede visualizar la pantalla de selección tocando el icono del modo de grabación en la pantalla de grabación.



- Según la escena, es posible que en la pantalla de grabación parezca que se omiten cuadros.
- Para cambiar la escena, seleccione [Cambio de escena] en el menú [Guía escenas] y, a continuación, presione **[MENU/SET]**. Puede volver al paso 2.
- Algunos de los elementos del menú de grabación no pueden ajustarse en el modo Guía escenas, porque la cámara ajusta automáticamente la configuración en los valores óptimos.
- Aunque el balance del blanco está fijado en **[AWB]** para ciertos tipos de escena, se puede realizar un ajuste fino del balance del blanco o usar el horquillado del balance del blanco presionando el botón **[WB]** (▶) en la pantalla de grabación.



## Toma de imágenes según la escena (modo Guía escenas)

**1: [Retrato claro]****2: [Piel suave]**

- Si una parte del fondo, etc. presenta un color parecido al color de la piel, esta parte también se suavizará.
- Este modo puede no ser efectivo si el brillo es insuficiente.

**3: [Contraluz suave]****4: [Contraluz clara]****5: [Tono relajante]****6: [Carita de niño]**

- Cuando toca la cara, la fotografía se graba con el enfoque y la exposición ajustados para el punto que se ha tocado.

**7: [Escenario Distinto]****8: [Cielo azul brillante]****9: [Atardecer romántico]****10: [Atardecer de colores vivos]****11: [Agua reluciente]**

- El filtro de estrella usado en este modo puede provocar efectos de brillo en los objetos, excepto en la superficie del agua.

**12: [Paisaje nocturno claro]****13: [Cielo nocturno frío]****14: [Paisaje nocturno cálido]****15: [Paisaje nocturno artístico]**

## Toma de imágenes según la escena (modo Guía escenas)

**16: [Luces y resplandores]****17: [Foto nocturna manual]**

- No mueva la cámara durante la operación de ráfaga después de haber presionado el disparador.
- El ángulo de visión se reduce ligeramente.

**18: [Claro retrato nocturno]**

- Trípode y autodesparador recomendados.
- Cuando seleccione [Claro retrato nocturno], mantenga el sujeto quieto durante 1 segundo después de tomar la imagen.

**19: [Suave imagen de una flor]**

- Para la grabación de cerca, se recomienda no usar el flash.

**20: [Comida apetecible]**

- Para la grabación de cerca, se recomienda no usar el flash.

**21: [Postre atractivo]**

- Para la grabación de cerca, se recomienda no usar el flash.

**22: [Movimiento animal congelado]**

- El ajuste predeterminado [Lámp. ayuda AF] es [OFF].

**23: [Foto deportiva clara]****24: [Monocromático]**

# Toma de imágenes con efectos de imagen diferentes

(modo Control creativo)

Modo de grabación: 

Puede seleccionar los efectos que se aplicarán desde imágenes de ejemplo y obtener una vista previa de estos efectos en la pantalla.

**1** Ajuste el disco de modo en 

**2** Presione **▲▼** para seleccionar el efecto de imagen (filtros) y presione **[MENU/SET]**

 Pantalla de vista previa

- También puede seleccionar los efectos de la imagen (filtros) tocando las imágenes de ejemplo.

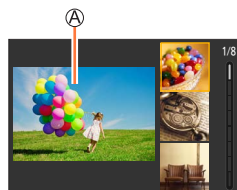

**Visualización de la descripción de cada efecto de imagen (Filtro)**

Presione el botón **[DISP.]** mientras se muestra la pantalla de selección de efecto de imagen

- Cuando se ajusta en la visualización de la guía, se muestran explicaciones para cada efecto de imagen.



También se puede visualizar la pantalla de selección tocando el icono del modo de grabación en la pantalla de grabación.



- Según el efecto de imagen, es posible que en la pantalla de grabación parezca que se omiten cuadros.
- [Balance b.] se fijará en [AWB] y la sensibilidad ISO se fijará en [AUTO].
- Los siguientes elementos de menú pueden ajustarse en el menú [Control creativo].
  - [Efecto de filtro]: Permite ajustar el efecto de imagen (filtro).
  - [Grabación simultánea sin filtro]: Permite ajustar la cámara para que tome una imagen con y sin un efecto de imagen simultáneamente. (→182)



## Toma de imágenes con efectos de imagen diferentes (modo Control creativo)

**Ajuste de los efectos de la imagen según sus preferencias**

**1** Presione el botón [WB] (▶) para mostrar la pantalla de ajustes

**2** Gire el selector trasero para establecer las condiciones de ajuste de los efectos de imagen

- Presione [MENU/SET] para volver a la pantalla de grabación.

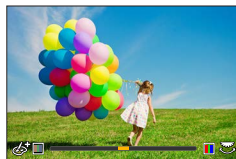

## Toma de imágenes con efectos de imagen diferentes (modo Control creativo)

Efecto de imagen	Elementos que se pueden ajustar
[Expresivo]	Vivacidad Coloración atenuada ↔ Coloración chillona
[Retro]	Coloración Coloración amarillenta ↔ Coloración rojiza
[Viejos tiempos]	Contraste Contraste bajo ↔ Contraste alto
[Tonalidad alta]	Coloración Coloración rosácea ↔ Coloración azulada clara
[Tonalidad baja]	Coloración Coloración rojiza ↔ Coloración azulada
[Sepia]	Contraste Contraste bajo ↔ Contraste alto
[Monocromático]	Coloración Coloración amarillenta ↔ Coloración azulada
[Monocromo dinámico]	Contraste Contraste bajo ↔ Contraste alto
[Monocromático rugoso]	Efecto de imagen con grano Efecto de imagen con grano débil ↔ Efecto de imagen con grano fuerte
[Monocromático sedoso]	Grado de desenfoque Desenfoque ligero ↔ Desenfoque intenso
[Arte impresionante]	Vivacidad Blanco y negro ↔ Coloración chillona
[Dinámica alta]	Vivacidad Blanco y negro ↔ Coloración chillona
[Proceso cruzado]	Coloración Coloración verdosa / Coloración azulada / Coloración amarillenta / Coloración rojiza  • Gire el selector trasero para seleccionar la coloración y presione [MENU/SET].
[Efecto cám. juguete]	Coloración Coloración anaranjada ↔ Coloración azulada
[Juguete vívido]	Intervalo en el que se reduce el brillo periférico Pequeña ↔ Grande
[Elim. blanqueamiento]	Contraste Contraste bajo ↔ Contraste alto
[Efecto miniatura]	Vivacidad Coloración atenuada ↔ Coloración chillona  • Para obtener información acerca de [Efecto miniatura] (→80)

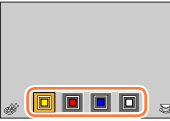

## Toma de imágenes con efectos de imagen diferentes (modo Control creativo)

Efecto de imagen	Elementos que se pueden ajustar
[Enfoque suave]	Grado de desenfoco Desenfoco ligero ↔ Desenfoco intenso
[Fantasía]	Vivacidad Coloración atenuada ↔ Coloración chillona
[Filtro de estrellas]	[··x] Longitud de los rayos de luz Rayos de luz cortos ↔ Rayos de luz largos [x·*] Número de rayos de luz Más pequeño ↔ Más grande [x2] Ángulo de los rayos de luz Girar a la izquierda ↔ Girar a la derecha
[Color puntual]	Cantidad de color retenida Deja una cantidad de color pequeña ↔ Deja una cantidad de color grande • Para obtener información acerca de [Color puntual] (→81)
[Soleado]	Coloración Coloración amarillenta / Coloración rojiza / Coloración azulada / Coloración blanquecina • Gire el selector trasero para seleccionar la coloración y presione [MENU/SET].  • Para obtener información acerca de [Soleado] (→81)

### ■ Ajuste del tipo de desenfoco ([Efecto miniatura])

- Después de tocar [📷], toque [📐]
- Presione ▲ ▼ o ◀ ▶ para desplazar el área de enfoque (cuadro)
  - También puede desplazar la parte enfocada tocando la pantalla en la pantalla de grabación.
  - Tocar [📐] permite ajustar la orientación de la grabación (orientación de desenfoco).
- Gire el selector trasero para seleccionar el tamaño del área de enfoque (cuadro)
  - En la pantalla táctil, extiende dos dedos para acercar la imagen y acérquelos para alejarla.
  - Cuando presiona el botón [DISP.], se restaura la condición del ajuste inicial.
- Presione [MENU/SET]

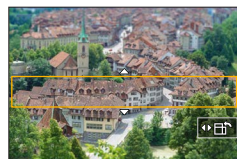



## Toma de imágenes con efectos de imagen diferentes (modo Control creativo)

- Para las imágenes en movimiento no se graba sonido.
- Cuando se graba una imagen en movimiento, la grabación terminada durará aproximadamente 1/8 del tiempo de la grabación real. (Si graba una imagen en movimiento durante 8 minutos, el tiempo de grabación de imagen en movimiento resultante será de aproximadamente 1 minuto.) El tiempo de grabación visualizado en la cámara es aproximadamente 8 veces superior al tiempo real necesario para grabar.  
Dependiendo de la velocidad de cuadros de grabación de la imagen en movimiento, el tiempo de grabación de la imagen en movimiento y el tiempo de grabación disponible pueden ser diferentes de los valores anteriores.
- Si detiene la grabación de imágenes en movimiento demasiado pronto, la cámara puede que continúe grabando hasta cierto tiempo.

### ■ Selección del color que se va a retener ([Color puntual])

- ① Después de tocar [📷], toque [🎨]
- ② Seleccione el color que debe retenerse con ▲ ▼ ◀ ▶ y presione [MENU/SET]
  - También puede seleccionarlo mediante operaciones táctiles.
  - Cuando presiona el botón [DISP.], se restaura la condición del ajuste inicial.



- El color seleccionado puede que no se retenga para algunos sujetos.

### ■ Ajuste de la posición y del tamaño de la fuente de luz ([Soleado])

- ① Después de tocar [📷], toque [☀️]
- ② Presione ▲ ▼ ◀ ▶ para mover el centro de la fuente de luz a una posición distinta
  - La posición de la fuente de luz también se puede desplazar tocando la pantalla.
- ③ Gire el selector trasero para ajustar el tamaño de la fuente de luz
  - En la pantalla táctil, extienda 2 dedos para acercar la imagen y acérquelos para alejarla.
  - Cuando presiona el botón [DISP.], se restaura la condición del ajuste inicial.
- ④ Presione [MENU/SET]



#### Sugerencias para colocar el centro de la fuente de luz

Puede mover el centro de la fuente de luz a un punto fuera de la imagen para obtener un acabado más natural.



## Toma de imágenes con efectos de imagen diferentes (modo Control creativo)

## Toma de imágenes con diferentes grados de borrosidad y brillo

## ■ Desenfoque del fondo (función de control del desenfoque)

- ① Presione el botón [Fn7] para mostrar la pantalla de ajustes
- ② Gire el selector trasero para ajustar la condición de desenfoque del fondo
  - Presione [MENU/SET] para volver a la pantalla de grabación.
  - Al presionar el botón [Fn7] en la pantalla de ajuste de la borrosidad se cancelará el ajuste.



## ■ Ajuste del brillo

- ① Presione el botón [Z]
- ② Gire el selector trasero para ajustar el brillo
  - Puede cambiar el contenido del ajuste de la pantalla de compensación de exposición desde [Config. compens. expos.] en el menú [Personalizar] ([Funcionamiento]). (→199)
  - Presione de nuevo el botón [Z] para volver a la pantalla de grabación.



## ■ Con operaciones de pantalla táctil

- ① Toque [E]
- ② Toque el elemento que desea ajustar
  - [E]: Ajuste del efecto de imagen
  - [E]: Grado de desenfoque
  - [E]: Brillo
- ③ Arrastre la barra deslizante o el exposímetro para realizar el ajuste
  - Presione [MENU/SET] para volver a la pantalla de grabación.

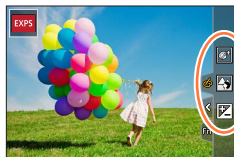

- La operación de control del desenfoque no está disponible en [Efecto miniatura] (modo Control creativo).

## Grabación de imágenes en movimiento ajustando la apertura/velocidad del obturador/sensibilidad ISO (modo Película creativa)

Modo de grabación:

La operación para cambiar el valor de apertura, la velocidad del obturador o la sensibilidad ISO es la misma que la operación para ajustar el disco de modo en [P], [A], [S] o [M] (excepto en el modo Cambio de programa).

### 1 Ajuste el disco de modo en []

### 2 Ajuste el menú.

MENU → [Pelí. creativa] → [Modo exp.]

Ajustes: [P] / [A] / [S] / [M]



También es posible visualizar la pantalla de selección tocando en el icono del modo de grabación ubicado en la pantalla de grabación.



### 3 Presione el botón de la imagen en movimiento (o botón de obturador) para iniciar la grabación

① Toque [] (no se puede usar durante la grabación de [Vídeo a alta velocidad].)

② Icono táctil

	Zoom		Compensación de exposición
<b>F</b>	Valor de apertura	<b>ISO</b>	Sensibilidad ISO
<b>SS</b>	Velocidad del obturador		[Ajuste nivel grabación]

③ Arrastre la barra deslizante para el ajuste

[] / []	Cambia el ajuste lentamente
[] / []	Cambia el ajuste rápidamente

El uso de iconos táctiles permite un funcionamiento silencioso durante la grabación de imágenes en movimiento.

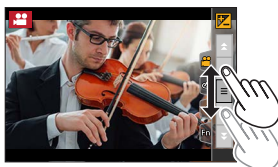

### 4 Presione el botón de la imagen en movimiento (o botón de obturador) para detener la grabación



## Grabación de imágenes en movimiento ajustando la apertura/velocidad del obturador/sensibilidad ISO (modo Película creativa)

- La sensibilidad ISO se puede ajustar dentro del siguiente margen.
  - [AUTO], [125] a [6400] ([L.80] a [6400] cuando [Ampliar ISO] se ajusta en [ON])

## ■ Ajuste del valor del límite superior de la sensibilidad ISO cuando [Sensibilidad] se ajusta en [AUTO]

**MENU** →  [Im. movimiento] → [Lím. sup. auto. ISO (Video)]

Ajustes: [AUTO] / [200] / [400] / [800] / [1600] / [3200] / [6400]

## Grabación de imágenes en movimiento lento (Video a alta velocidad)

Las imágenes en movimiento lento se pueden grabar realizando la grabación con una velocidad muy elevada. Cuando estas grabaciones se reproducen, el movimiento se muestra lentamente.

- Para grabar imágenes, utilice una tarjeta UHS de velocidad Clase 3.

### 1 Ajuste el disco de modo en

### 2 Ajuste el menú

**MENU** →  [Pelí. creativa] → [Video a alta velocidad]

[120fps/FHD]	La grabación se realiza a 120 cuadros/segundo con [FHD] en [MP4].
[100fps/FHD]	La grabación se realiza a 100 cuadros/segundo con [FHD] en [MP4].

### 3 Presione el botón de la imagen en movimiento (o botón de obturador) para iniciar la grabación

### 4 Presione el botón de la imagen en movimiento (o botón de obturador) para detener la grabación

- Al grabar, el ángulo de visión se hace más estrecho.
- No se graba sonido.
- Los archivos se dividen en archivos de imagen en movimiento más pequeños para la grabación y la reproducción cuando el tamaño de archivo supera 4 GB. (Puede continuar grabando imágenes en movimiento sin interrupción.)  
La grabación se detiene cuando el tiempo de grabación continua supera 29 minutos y 59 segundos.  
(Por lo que respecta al tiempo de reproducción, es posible grabar hasta, aproximadamente, 120 minutos.)
- Los ajustes para el enfoque y el zoom se fijan en los ajustes especificados al iniciar la grabación.
- Durante la grabación bajo iluminación fluorescente pueden aparecer parpadeo o franjas horizontales.

Grabación de imágenes en movimiento ajustando la apertura/velocidad del obturador/sensibilidad ISO (modo Película creativa)

## Desplazamiento panorámico y zoom durante la grabación con la cámara en una posición fija ([Recort. 4K tiempo real])

Si recorta las imágenes en movimiento desde el ángulo de visión 4K hasta alta definición completa, puede grabar imágenes en movimiento con desplazamiento y alejamiento/acercamiento con zoom dejando la cámara en una posición fija.



Desplazamiento



Acercamiento con zoom

- Sujete la cámara en su lugar firmemente durante la grabación.
- Una imagen en movimiento se grabará a [FHD/20M/25p] bajo [MP4].

### 1 Ajuste el disco de modo en [CAM]

### 2 Ajuste el menú.

**MENU** → [Pelí. creativa] → [Recort. 4K tiempo real]

Ajustes: [40SEC] / [20SEC] / [OFF]

### 3 Ajuste el cuadro inicial de recorte y presione [MENU/SET] para realizar el ajuste

Ⓐ Marco inicial de recorte

- Al hacer ajustes por primera vez, se visualiza un cuadro inicial de recorte de tamaño 1920×1080.
- La cámara recordará la posición y el tamaño del cuadro incluso cuando se apague.



Operación	Operación táctil	Descripción
▲▼◀▶	Tocar	Mueve el cuadro
↻ ☀ ↻	Separar los dedos / Juntar los dedos	Aumenta/reduce el cuadro (El rango de ajustes permitidos va de 1920×1080 a 3840×2160.)
[DISP.]	[Reiniciar]	Devuelve la posición del cuadro y su tamaño a los ajustes predeterminados
[MENU/SET]	[Ajuste]	Decide la posición y el tamaño del cuadro

Grabación de imágenes en movimiento ajustando la apertura/velocidad del obturador/sensibilidad ISO (modo Película creativa)

#### 4 Repita el paso 3 y, a continuación, ajuste el cuadro de recorte final

Ⓑ Marco final de recorte

- El ajuste de [Modo AF] cambia a [AF] (detección de caras). (La detección de ojo no se puede utilizar.)



#### 5 Presione el botón de imagen en movimiento (o el disparador) para iniciar la grabación

Ⓒ Tiempo de grabación transcurrido  
Ⓓ Tiempo de operación ajustado

- Suelte el botón de imagen en movimiento (o el disparador) inmediatamente después de presionarlo.
- Cuando ha transcurrido el tiempo ajustado para la operación, la grabación finaliza automáticamente. Para finalizar la grabación a la mitad, presione otra vez el botón de imagen en movimiento (o el disparador).

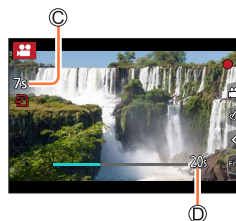

Quando desee acercar/alejar con el zoom, ajuste diferentes ángulos de visión para los cuadros de recorte inicial y final. Por ejemplo, para acercar con el zoom, ajuste un ángulo de visión mayor para el cuadro de inicio y uno menor para el cuadro final.

#### ■ Cambio de la posición y el tamaño de un marco de recorte

Presione el botón [Fn7] mientras se muestra la pantalla de grabación y realice los pasos 3 y 4.

#### ■ Para cancelar la grabación [Recort. 4K tiempo real]

Ajuste [OFF] en el paso 2.

- El ángulo de visión se reduce.
- La grabación [Recort. 4K tiempo real] no puede ejecutarse cuando [Video a alta velocidad] está ajustado.
- El enfoque se ajusta y se fija en el cuadro de inicio de recorte.
- [AF continuo] se ha ajustado en [OFF].
- [Modo medición] será [M] (Medición múltiple).
- Durante la grabación [Recort. 4K tiempo real] no puede acercar ni alejar con el zoom.



## Registro de sus propios ajustes y grabación

(modo personalizado)

Modo de grabación: 

### Registro de sus propios ajustes ([Memo. Ajus. Personal])

Se puede registrar hasta 3 ajustes de cámara actuales utilizando [Memo. Ajus. Personal]. ([C 1], [C 2], [C 3])

- El ajuste inicial del modo Programa AE se registra inicialmente como los ajustes personalizados.

#### Preparativos

Ajuste previamente el modo de grabación y los ajustes del menú de modo que la cámara esté en el estado con los ajustes que se van a guardar.

**MENU** →  [Conf.] → [Memo. Ajus. Personal]  
→ Conjunto personalizado donde se desea registrar ajustes

- Los siguientes elementos de menú no se registran como ajustes personalizados.

Menú [Personalizar]	Menú [Conf.]	Menú [Reproducir]
<ul style="list-style-type: none"> <li>• [Guía menú]</li> <li>• Datos registrados con [Reconoce cara]</li> <li>• El ajuste [Config. Perfil]</li> </ul>	<ul style="list-style-type: none"> <li>• Todos los menús</li> </ul>	<ul style="list-style-type: none"> <li>• [Girar pantalla]</li> <li>• [Ordenar imagen]</li> <li>• [Confirmar borrado]</li> </ul>

## Registro de sus propios ajustes y grabación (modo personalizado)

**Grabación con el conjunto personalizado registrado****1 Ajuste el disco de modo en [C]**

- Se recupera el conjunto personalizado que se ha usado la última vez.

**■ Para cambiar un ajuste personalizado**

- ① Ajuste el disco de modo en [C]
- ② Presione [MENU/SET] para que se muestre el menú
- ③ Presione ▲ ▼ para seleccionar el ajuste personalizado que desea usar y presione [MENU/SET]

- Los ajustes cambian a los seleccionados para el ajuste personalizado.



También se puede visualizar la pantalla de selección tocando el icono del modo de grabación en la pantalla de grabación.

**■ Cambio del contenido registrado**

Aunque los ajustes del menú se cambien temporalmente cuando el disco de modo se haya ajustado en [C], los ajustes registrados actualmente permanecerán sin cambios. Para cambiar los ajustes registrados actualmente, escriba sobre los datos registrados usando [Memo. Ajus. Personal] en el menú [Conf.].





## Toma de imágenes con enfoque automático

Modo de grabación:

## 1 Ajuste la palanca del modo de enfoque en [AFS/AFF] o [AFC]

- Se ajustará el modo de enfoque. (→90)

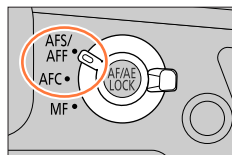

## 2 Presione el botón (◀)

## 3 Presione ◀▶ para seleccionar el modo AF y, a continuación, presione [MENU/SET]

- Cambio de [Modo AF] (→92)

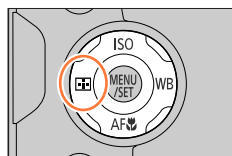

## 4 Presione el disparador hasta la mitad

- Ⓐ Visualización de enfoque  
(Cuando el enfoque está alineado: iluminado  
Cuando el enfoque no está alineado: parpadeando)
- Ⓑ Área de AF  
(Cuando el enfoque está alineado: verde)

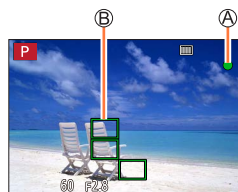

- Se oyen dos “pitidos” y se activa el enfoque automático. Se oyen cuatro “pitidos” si el enfoque no está alineado.
- Cuando tome una imagen en un lugar oscuro, se mostrará [LOW] para la visualización del enfoque y es posible que se tarde más de lo habitual en ajustar el enfoque.
- Si la cámara detecta estrellas en el cielo nocturno después de mostrar [LOW], se activará AF a la luz de las estrellas. Cuando se enfoca, se muestra la indicación de enfoque [STAR] y las áreas de AF enfocadas. (AF a la luz de las estrellas no puede realizar la detección en los bordes de la pantalla.)



Los motivos/ambientes que pueden dificultar el enfoque:

- Objetos en movimiento rápido o sumamente luminosos, u objetos sin contrastes en los colores.
- Toma de imágenes a través de cristal o cerca de objetos que emiten luz.
- En la oscuridad o con vibración.
- Cuando se encuentre demasiado cerca del objeto o cuando tome imágenes con objetos alejados y cercanos juntos en la misma imagen.



## Toma de imágenes con enfoque automático

- Cuando haya poca luz y resulte difícil enfocar con Enfoque automático, ajuste [Vel. pantalla del monitor] o [LVF velocidad pantalla] en [60fps].
- AF a la luz de las estrellas no funcionará cuando se utilice el monitor con [Vel. pantalla del monitor] ajustado en [ECO 30fps] o cuando se utilice el visor con [LVF velocidad pantalla] ajustado en [ECO 30fps].

## Ajuste el modo de enfoque (AFS, AFF, AFC)

Modo de grabación:   P A S M   

Se ajusta el método para obtener el enfoque cuando se presiona el disparador hasta la mitad.

### 1 Ajuste la palanca del modo de enfoque en [AFS/AFF] o [AFC]

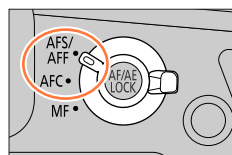

Ajustes		El movimiento del sujeto y de la escena	Descripción
[AFS/ AFF]	[AFS]	El sujeto es estático (paisajes, fotografías de aniversario, etc.)	"AFS" es una abreviatura de "Auto Focus Single" (enfoque automático único). El enfoque se ajusta automáticamente cuando se presiona el disparador hasta la mitad. El enfoque quedará fijado mientras se presione hasta la mitad.
	[AFF]	El movimiento no se puede predecir (niños, mascotas, etc.)	"AFF" es una abreviatura de "Auto Focus Flexible" (enfoque automático flexible). En este modo, el enfoque se realiza automáticamente cuando se presiona el disparador hasta la mitad. Si el sujeto se mueve mientras se presiona el disparador hasta la mitad, el enfoque se corrige automáticamente para adaptarse al movimiento.
Puede cambiar el ajuste con la opción [AFS/AFF] del menú [Rec]/[Im. movimiento].			
[AFC]		El sujeto está en movimiento (deportes, trenes, etc.)	"AFC" es una abreviatura de "Auto Focus Continuous" (enfoque automático continuo). En este modo, mientras se presiona el disparador hasta la mitad, se enfoca constantemente para adaptarse al movimiento del sujeto.

## Toma de imágenes con enfoque automático

**Cuando se graba utilizando [AFF], [AFC]**

- Cuando el sujeto se está moviendo, el enfoque se realiza prediciendo la posición del sujeto en el momento de la grabación. (Predicción de movimiento)
- El enfoque puede tardar si el zoom cambia repentinamente de gran angular máx. a teleobjetivo máx. o si se acerca repentinamente a un sujeto desde una distancia mayor.
- Cuando resulte difícil enfocar el sujeto, presione otra vez el disparador hasta la mitad.
- Mientras se presione el disparador hasta la mitad, es posible que se vean sacudidas en la pantalla.

- La opción [AFF] o [AFC] funciona como [AFS] en el caso siguiente:
  - Modo Película creativa
  - Al grabar con ([Ráfaga 4K (S/S)]) de la función de fotografía 4K.
  - Cuando haya poca luz.
- Se fija en [AFS] cuando se ajusta el modo Toma panorámica.
- [AFF] no está disponible al grabar fotos 4K. AF continuo funciona durante la grabación.
- Este ajuste no se puede usar cuando se graba con [Post-enfoque].

**Ajuste de la sensibilidad de seguimiento de la posición de enfoque**

Modo de grabación: **PAS** **M**

Este elemento solo funciona cuando el modo de enfoque está ajustado en [AFF] o [AFC].

**MENU** → **[Rec]** → **[Sensibilidad AF(Foto)]**

**Ajustes: [-2] a [+2]**

<b>+</b>	Cuando la distancia al sujeto cambia drásticamente, la cámara reajusta el enfoque de manera inmediata. Puede enfocar diferentes sujetos uno tras otro.
<b>-</b>	Cuando la distancia al sujeto cambia drásticamente, la cámara espera durante un corto periodo de tiempo antes de reajustar el enfoque. Esto permite evitar que el enfoque se reajuste accidentalmente cuando, por ejemplo, un objeto cruza ante la cámara.

- El [Sensibilidad AF(Foto)] no funciona en los casos siguientes:
  - Cuando se graban fotos 4K
  - Cuando se graba usando [Post-enfoque]



## Cambio de [Modo AF]

Modo de grabación: **P** **A** **S** **M**

Permite seleccionar el método de enfoque adecuado para las posiciones y el número de los sujetos.

**1** Presione el botón (◀)

**2** Presione para seleccionar el modo Enfoque automático y presione **[MENU/SET]**

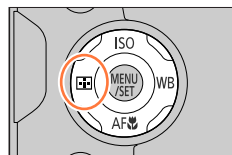

Ajustes: (Detección de cara/ ojo) / (Localización) / (Enfoque en 49 áreas) / etc. (Múltiple personalizada) / (Enfoque en 1 área) / (Enfoque puntual) (→93 - 97)

- En los modos Auto inteligente y Auto inteligente plus, puede ajustarse o . (→60)
- El [Modo AF] se fija en en el caso siguiente:
  - Cuando se graba usando [Recort. 4K tiempo real]
- El enfoque automático se fija en en los casos siguientes:
  - Cuando se usa el zoom digital
  - [Efecto miniatura] (modo Control creativo)
- [Modo AF] no se puede ajustar en los casos siguientes:
  - Cuando se graba usando [Post-enfoque]
  - Cuando [Enfoque Gradual] en [Película Instantánea] está ajustado en [ON]

## Toma de imágenes con enfoque automático

**Toma frontal de imágenes de personas**  (Detección de cara/ojo)

La cámara detecta automáticamente las caras y los ojos de los sujetos. La cámara ajusta el enfoque en el ojo más cercano a la cámara y ajusta la exposición usando la cara (cuando [Modo medición] se ajusta en  (Medición múltiple)).

- La cámara puede detectar hasta 15 caras. La cámara solo puede detectar los ojos de la cara que se va a enfocar.
- Cuando la cámara reconoce una cara, se muestra el área de AF y el ojo usado para enfocar.

 Ojo usado para enfocar

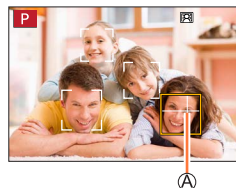

Amarillo: cuando se presiona hasta la mitad el disparador, el cuadro se pone verde cuando la cámara enfoca el sujeto.

Blanco: se muestra cuando se detecta más de una cara. También se enfocan otras caras que están a la misma distancia que las caras que están dentro del área de AF amarilla.

**■ Cambio del ojo que se usa para enfocar****Toque el ojo que debe usarse para enfocar**

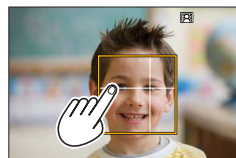
- Si toca  o presiona [MENU/SET] se cancelará el ajuste de enfoque del ojo.



- No se puede ajustar en  (Detección de cara/ojo) en el caso siguiente:
  - [Paisaje nocturno claro], [Cielo nocturno frío], [Paisaje nocturno cálido], [Paisaje nocturno artístico], [Luces y resplandores], [Foto nocturna manual], [Comida apetecible], [Postre atractivo] (modo Guía escenas)
- El ojo que se va a enfocar no se puede cambiar cuando se ajusta [Recort. 4K tiempo real].
- Si las condiciones impiden reconocer la cara, por ejemplo, si el movimiento del sujeto es demasiado rápido, el ajuste del modo de AF cambiará a  (Enfoque en 49 áreas).



## Toma de imágenes con enfoque automático

## Bloqueo automático del enfoque de un sujeto en movimiento

### AF (Localización)

#### Con operaciones del botón del cursor

Alinee el área de localización de AF con el sujeto y presione el disparador hasta la mitad

Ⓐ Área de localización de AF

Cuando se reconoce el sujeto, el área de localización de AF se pone en verde. Cuando se suelta el disparador, el área de localización de AF se pone amarilla y el sujeto se mantiene enfocado automáticamente.

- Para cancelar la localización de AF → Presione [MENU/SET].
- Alcance de enfoque: lo mismo que en la grabación macro [AF] (→103)

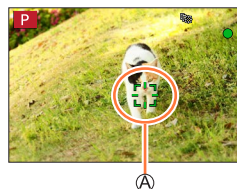

#### Con operaciones de pantalla táctil

### Toque el sujeto

Realice estas operaciones con la función del obturador táctil desactivada.

El área de localización de AF se pone amarilla mientras el sujeto está bloqueado.

- Para cancelar la localización de AF → Toque [AF] (AF OFF).

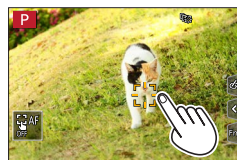

- Si el bloqueo de AF falla, parpadeará un marco rojo durante un rato y a continuación se desactivará.
- Cuando se ajusta [Modo medición] en [(M)] (medición múltiple), la cámara ajustará la exposición mediante un sujeto bloqueado. (→183)
- Bajo ciertas condiciones de grabación como, por ejemplo, cuando el sujeto es pequeño u oscuro, es posible que la localización de AF no funcione correctamente. Cuando la localización de AF no funcione, el enfoque estará en [1] (enfoco en 1 área).
- Esta función no está disponible en el caso siguiente:
  - Cuando se usa [Interv. Tiempo-Disparo]
- En los casos siguientes, [AF] realiza la operación de [1] (Enfoque en 1 área).
  - [Agua reluciente], [Luces y resplandores], [Suave imagen de una flor], [Monocromático] (modo Guía escenas)
  - [Sepia], [Monocromático], [Monocromo dinámico], [Monocromático rugoso], [Monocromático sedoso], [Enfoque suave], [Filtro de estrellas], [Soleado] (modo Control creativo)
  - [Monocromo], [L.Monocromo], [L.Monocromo D] ([Fotoestilo])



## Toma de imágenes con enfoque automático

**Sujeto no centrado en la imagen**  (Enfoque en 49 áreas)







Enfoca el sujeto situado en el área de amplia gama (enfoque de hasta 49 áreas) en la pantalla de grabación.

**Ajuste de la forma del área de AF** , etc. (Múltiple personalizada)

Puede ajustar la forma que prefiera para un área de AF seleccionando 49 puntos en el área de AF, en función del sujeto.

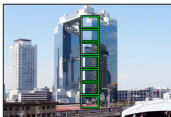
- 1 Presione el botón  (◀)
- 2 Seleccione un icono Múltiple personalizada (, etc.), y presione ▲
- 3 Use ◀▶ para seleccionar el elemento de ajuste

Ⓐ Forma del área de AF actual

 ([Patrón horizontal])	Forma ideal para panorámicas, etc.	
 ([Patrón vertical])	Forma ideal para grabar estructuras, etc.	
 ([Patrón central])	Forma ideal para enfocar alrededor del centro.	
 (Personalizada)	Puede ajustar una forma de registro personalizada.	

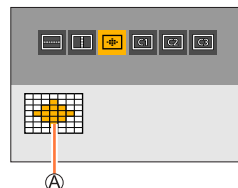
**4 Presione ▼**

- Aparece la pantalla de ajuste del área de AF.

## 5 Seleccione el área de AF

Ⓑ Área de AF seleccionada

Al seleccionar [☰] / [☱] / [☲]

① Cambiar la forma de un área de AF

Operación	Operación táctil	Descripción
▲▼◀▶	Tocar	Mueve la posición
	Separar los dedos / Juntar los dedos	Cambia el tamaño (3 escenarios)
[DISP.]	[Reiniciar]	Restablece el área de AF al centro. • Si presiona el botón de nuevo, el tamaño se restablecerá al ajuste inicial.

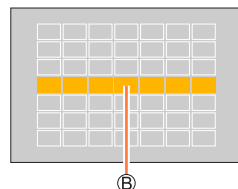

② Presione [MENU/SET]

Quando se selecciona [C1] / [C2] / [C3]

① Cambiar la forma de un área de AF

### Con operaciones del botón del cursor

Use ▲▼◀▶ para seleccionar el área de AF y presione [MENU/SET] para realizar el ajuste (repita)

- Si vuelve a presionar [MENU/SET], el ajuste se cancelará.
- Para cancelar todos los ajustes, presione el botón [DISP.].

### Con operaciones de pantalla táctil

Toque las partes que desee ajustar como áreas de AF

- Si toca una de las áreas de AF seleccionadas, la selección del área se cancelará.

② Presione el botón [Fn6]

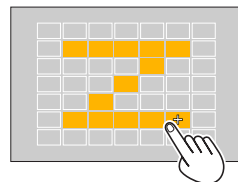



## Toma de imágenes con enfoque automático

**■ Registro del área de AF ajustado en [C1], [C2] y [C3] (Personalizada)**

① Presione ▲ en la pantalla del paso 3

② Use ▲▼ para seleccionar el icono objetivo de registro y presione [MENU/SET]

- Durante la grabación de foto 4K o de imágenes en movimiento con [AF continuo], la cámara enfoca el centro del área de AF.
- Los ajustes establecidos en [AF], [AF] o [AF] se restablecerán a los ajustes predeterminados cuando se apague la cámara.

**Posición determinada para el enfoque [■] (Enfoque en 1 área) / [+] (Enfoque puntual)****[■] (Enfoque en 1 área)**

Enfoca en el área de AF.



Cuando el sujeto no esté en el centro de la composición en [■], puede llevar el sujeto al área de AF, fijar el enfoque y la exposición presionando el disparador hasta la mitad, mover la cámara a la composición que desee con el disparador presionado hasta la mitad y, a continuación, tomar la imagen. (Solo cuando el modo de enfoque está ajustado en [AFS]).

**[+] (Enfoque puntual)**

Permite enfocar con más precisión en un punto menor que con [■] (Enfoque en 1 área). Cuando se presiona el disparador hasta la mitad, aparece una visualización ampliada de la posición de enfoque.

- Si se selecciona [+] (Enfoque puntual) durante la grabación de imágenes en movimiento o fotos 4K, el ajuste cambia a [■] (Enfoque en 1 área).
- No se puede ajustar en [+] (Enfoque puntual) en el caso siguiente:
  - Cuando el modo de enfoque está ajustado en [AFF] o [AFC]

## Cambio de la posición y el tamaño del área de AF

**Modo de grabación:** **P** **A** **S** **M**

Cuando se selecciona [], [], [] o [] en el modo de enfoque automático, se puede cambiar la posición y el tamaño del área de AF. Con [], puede ajustar la posición de bloqueo.

- También es posible visualizar el ajuste del área de AF tocando la pantalla de grabación. (Cuando la opción [AF Táctil] de [Ajustes Táctiles] en el menú [Personalizar] ([Funcionamiento]) se ha ajustado en [AF]).
  - Realice estas operaciones con la función del obturador táctil desactivada.

- Cuando ajuste [Modo medición] en [] (enfoque de punto), el objetivo de medición se moverá junto con el área de AF.
- En el alcance del zoom digital no se puede cambiar la posición ni el tamaño del área de AF.

### ■ Cuando se selecciona [] / [] / []

- Presione el botón [] (<◀)
- Seleccione [], [] o [] y presione ▼
  - Aparece la pantalla de ajuste del área de AF.



### ③ Para cambiar el área de AF

Operación	Operación táctil	Descripción
▲▼◀▶	Tocar	Para mover la posición del área de AF.
	Separar los dedos / Juntar los dedos	Aumenta/reduce el área de AF en pequeños pasos.*
	—	Aumenta/reduce el área de AF en grandes pasos.*
[DISP.]	[Reiniciar]	Se restablece el área AF al centro. <ul style="list-style-type: none"> <li>Si presiona el botón de nuevo, el tamaño se restablecerá al ajuste inicial.</li> </ul>

\* No está disponible cuando se selecciona [].

### ④ Presione [MENU/SET]

- Cuando se selecciona [], en la posición ajustada se muestra el área de AF con la misma función que []. El ajuste del área de AF se borra cuando se presiona [MENU/SET] o se toca [].

## Toma de imágenes con enfoque automático

## ■ Cuando se selecciona [AF-ON]

Puede ajustar la posición de enfoque seleccionando un grupo de área de AF. El área de AF, que se configura con 49 puntos, se divide en grupos compuestos por 9 puntos cada uno (6 puntos o 4 puntos para los grupos ubicados en los bordes de la pantalla).

- ① Presione el botón [AF-ON] (◀)
- ② Seleccione [AF-ON] y presione ▼
  - Aparece la pantalla de ajuste del área de AF.
- ③ Presione ▲▼◀▶ para seleccionar un grupo de área de AF
- ④ Presione [MENU/SET]
  - El ajuste del área de AF se borra cuando se presiona [MENU/SET] o se toca [AF-ON].

## Ejemplos de grupo

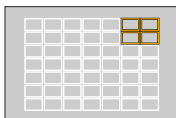
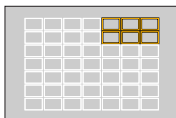
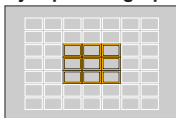

## Toma de imágenes con enfoque automático

## ■ Cuando se selecciona [⊕]

Puede ampliar la pantalla para realizar ajustes más precisos de la posición de enfoque.

- No es posible ajustar la posición de enfoque en los bordes de la pantalla.

① Presione el botón [⊕] (◀)

② Seleccione [⊕] y presione ▼

③ Use ▲▼◀▶ para ajustar la posición de enfoque y presione [MENU/SET]

- Aparecerá la pantalla ampliada para ajustar la posición de enfoque.

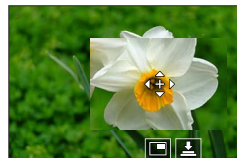

④ Mueva [+] a la posición de enfoque

Operación	Operación táctil	Descripción
▲▼◀▶	Tocar	Mueve [+].
	Separar los dedos / Juntar los dedos	Aumenta/reduce la pantalla en pequeños pasos.
	—	Aumenta/reduce la pantalla en grandes pasos.
—		Cambia la visualización ampliada. (pantalla en ventanas/completa)
[DISP.]	[Reiniciar]	Vuelve a la pantalla del paso ③.

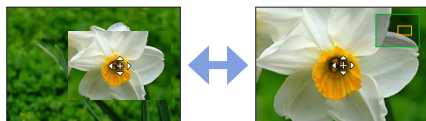

- La imagen de una parte de la pantalla se puede ampliar o reducir aproximadamente de 3 a 6 veces. La imagen de toda la pantalla se puede ampliar o reducir aproximadamente de 3 a 10 veces.
- También es posible grabar una imagen tocando [📷].

⑤ Presione [MENU/SET]

## Ajuste de la posición del área de AF con el panel táctil

Modo de grabación:

Puede mover el área de AF que se muestra en el visor tocando el monitor.

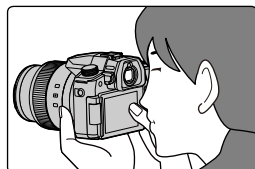

**MENU** → **[Personalizar]** → **[Funcionamiento]** → **[Ajustes Táctiles]**  
→ **[AF de toque Táctil]**

<b>[EXACT]</b>	Mueve el área de AF del visor tocando la posición deseada en el panel táctil.	
<b>[DESPLAZAMIENTO 1]</b> a <b>[DESPLAZAMIENTO 7]</b>	Mueve el área de AF del visor de acuerdo con la distancia que se arrastra en el panel táctil. Puede elegir entre siete áreas diferentes. Ajustes: <b>[DESPLAZAMIENTO 1]</b> (área completa) <b>[DESPLAZAMIENTO 2]</b> (mitad derecha) <b>[DESPLAZAMIENTO 3]</b> (superior derecha) <b>[DESPLAZAMIENTO 4]</b> (inferior derecha) <b>[DESPLAZAMIENTO 5]</b> (mitad izquierda) <b>[DESPLAZAMIENTO 6]</b> (superior izquierda) <b>[DESPLAZAMIENTO 7]</b> (inferior izquierda)	Ejemplo: Cuando el ajuste se establece en <b>[DESPLAZAMIENTO 1]</b> . 
<b>[OFF]</b>	—	—

- Presione el disparador hasta la mitad para determinar la posición de enfoque. Si presiona el botón **[DISP.]** antes de determinar la posición de enfoque, la posición de enfoque volverá al centro. Si presiona el botón de nuevo, el tamaño se restablecerá al ajuste inicial.
- Para cancelar los ajustes del área de AF cuando el modo de enfoque automático está ajustado en **[☺]** (Detección de cara/ojo), **[📍]** (localización) o **[📄]** (enfoque en 49 áreas), presione **[MENU/SET]**.

- El **[AF de toque Táctil]** no funciona en los casos siguientes:
  - Cuando se graba usando **[Recort. 4K tiempo real]**
  - Cuando **[Enfoque Gradual]** en **[Película Instantánea]** está ajustado en **[ON]**

## Optimización del enfoque y del brillo para la posición que se ha tocado

Modo de grabación:

**MENU** → **[Personalizar]** → **[Funcionamiento]** → **[Ajustes Táctiles]** → **[AF Táctil]** → **[AF+AE]**

### 1 Toque el sujeto para el cual desea optimizar el brillo

- En la posición donde se toca se muestra el área de AF con la misma función que . (→98)
- La posición de optimización del brillo se muestra en el centro del área de AF. La posición sigue el movimiento del área de AF.
- [Modo medición] se ajusta en , que se utiliza exclusivamente para [AE Táctil].

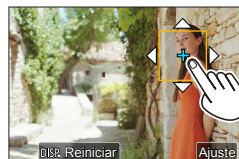

### 2 Toque [Ajuste]

- Si toca (toca cuando está ajustado ), el ajuste de [AF+AE] se cancela.



Si el fondo es demasiado claro, etc. el contraste del brillo con el fondo se puede ajustar mediante la compensación de la exposición.

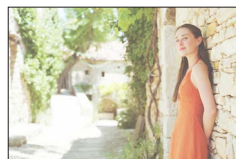

- Cuando se graba con el obturador táctil, el enfoque y el brillo se optimizan para la posición que se ha tocado antes de que tenga lugar la grabación.
- En el borde de la pantalla, la medición puede resultar afectada por el brillo alrededor del punto que se ha tocado.
- [AF+AE] no funciona en los siguientes casos:
  - Cuando se usa el zoom digital
  - Cuando se graba usando [Recort. 4K tiempo real]

## Toma de imágenes de primeros planos (grabación macro)

Modo de grabación: **PAS**

Este modo le permite tomar imágenes de primeros planos de un sujeto, por ejemplo, al tomar imágenes de flores.

### 1 Presione el botón [AF ] (▼)

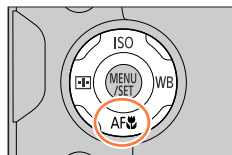

### 2 Presione ◀▶ para seleccionar el elemento y presione [MENU/SET]

[AF ] ([AF macro])	Se pueden tomar imágenes de cerca de un sujeto situado a 3 cm (0,098 pies) del objetivo girando la palanca del zoom hasta el extremo gran angular.
[] ([Zoom macro])	Use este ajuste para acercarse al sujeto y aumentar así la aplicación al tomar la imagen. Se puede tomar una imagen con el zoom digital hasta 3x al tiempo que se mantiene la distancia al sujeto para la posición gran angular extrema (3 cm (0,098 pies)). <ul style="list-style-type: none"> <li>• Tenga en cuenta que la ampliación reducirá la calidad de la imagen.</li> <li>• El margen de zoom se visualizará en azul (margen del zoom digital).</li> </ul>

- Al grabar un sujeto próximo a la cámara, recomendamos tomar una imagen sin usar el flash.
- Una imagen puede estar desenfocada si el sujeto se encuentra fuera del alcance del enfoque, incluso si la visualización del enfoque está encendida.
- Cuando debe grabarse un sujeto próximo
  - Se recomienda usar un trípode y [Autodisparador] (→139).
  - El alcance del enfoque efectivo (profundidad de campo) se reduce significativamente. Por consiguiente, si la distancia entre la cámara y el sujeto cambia después de enfocar el sujeto, puede resultar complicado volver a enfocar.
  - La resolución puede que se reduzca ligeramente alrededor de los bordes de la imagen. No se trata de ningún problema de funcionamiento.
- No se puede ajustar en [AF macro] en el caso siguiente:
  - En enfoque manual
- No se puede ajustar en [Zoom macro] en los siguientes casos:
  - [Foto nocturna manual] (modo Guía escenas)
  - Modo Toma panorámica
  - Cuando se graba con [Vídeo a alta velocidad]
  - [Arte impresionante], [Efecto cám. juguete], [Juguete vívido], [Efecto miniatura] (modo Control creativo)
  - Cuando [HDR] está ajustado en [ON]
  - Cuando se ajusta [Exposición múltiple]
  - Cuando [Calidad] se ajusta en [RAW ], [RAW ] o [RAW]

## Toma de imágenes con enfoque manual

Modo de grabación:        

El enfoque manual es conveniente cuando quiere bloquear el enfoque para tomar imágenes o cuando es difícil ajustar el enfoque usando el enfoque automático.

### 1 Ajuste la palanca del modo de enfoque en [MF]

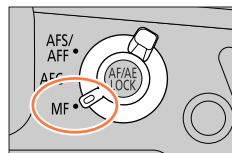

### 2 Presione el botón [] (◀)

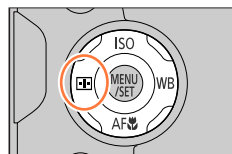

### 3 Presione ▲▼◀▶ para ajustar la posición de enfoque y presione [MENU/SET]

- La pantalla cambia a la pantalla de ayuda y aparece una visualización ampliada. (Ayuda MF)  
Puede arrastrar la pantalla para mover la parte ampliada.
- También puede ampliar la visualización separando los dedos o tocando la pantalla dos veces.
- Para devolver la posición de enfoque al centro, presione el botón [DISP.].

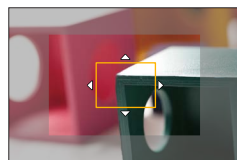



## 4 Gire el anillo de control para ajustar el enfoque

Girar hacia el lado **A**: Enfoca un sujeto próximo

Girar hacia el lado **B**: Enfoca un sujeto distante

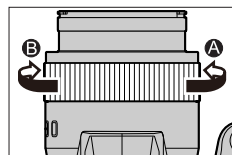

**A** Ayuda MF (Pantalla ampliada)

**B** Contornos máximos

A las partes de la imagen enfocadas se les añade color.  
(→201)

**C** Guía MF (→204)

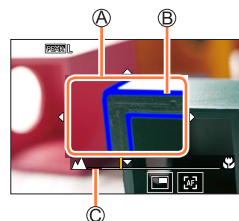

Operación	Operación táctil	Descripción
▲▼◀▶	Arrastrar	Mueve el área ampliada.
	Separar los dedos / Juntar los dedos	Aumenta/reduce la pantalla en pequeños pasos.
	—	Aumenta/reduce la pantalla en grandes pasos.
—	*1	Cambia la visualización ampliada. (en ventana/pantalla completa)*2 
[DISP.]	[Reiniciar]	Devuelve al centro el área que se va a ampliar. • Si presiona el botón de nuevo, el tamaño se restablecerá al ajuste inicial.

\*1 No se puede ajustar cuando se utiliza el modo Auto inteligente.

\*2 La imagen de una parte de la pantalla se puede ampliar o reducir aproximadamente de 3 a 6 veces. La imagen de toda la pantalla se puede ampliar o reducir aproximadamente de 3 a 10 veces.

## 5 Presione el disparador hasta la mitad

- Se mostrará la pantalla de grabación.
- Se puede realizar la misma operación presionando [MENU/SET].

- Cuando se ajusta la opción [Conmut. enfoq. vert./horiz.] del menú [Personalizar] ([Enfocar/Liberar obtur.]), puede ajustar una posición del área ampliada de Ayuda MF para cada dirección de la cámara.



### Ajuste rápido del enfoque usando el enfoque automático

En enfoque manual, se puede ajustar el enfoque en el sujeto mediante enfoque automático.

#### 1 Toque [

- El enfoque automático se activa en el centro del cuadro.
- El enfoque automático también funciona con las siguientes operaciones.
  - Presionando el botón [AF/AE LOCK] al que se ha asignado [AF-ACTIVADO] (→107)
  - Presionando el botón de función al que se ha asignado [AF-ACTIVADO] (→54)
  - Arrastrando el monitor y soltando el dedo en la posición que desea enfocar
- Esta función no se puede usar cuando se ajusta [Recort. 4K tiempo real].

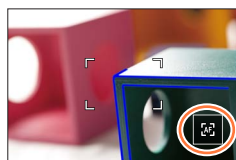

## Toma de imágenes bloqueando el enfoque y/o la exposición (Bloqueo de AF/AE)

Modo de grabación:

Puede usar la función de bloqueo de AF/AE para fijar el enfoque y la exposición de antemano y cambiar la composición de la imagen al grabar. Esta función es útil cuando se desea enfocar en el borde de la pantalla o cuando el sujeto está a contraluz.

### 1 Apunte la cámara al sujeto

### 2 Bloquee el enfoque y/o la exposición mientras mantiene presionado el botón [AF/AE LOCK]

- Cuando se suelta el botón [AF/AE LOCK], el bloqueo de enfoque y/o exposición se cancela.

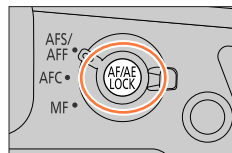

### 3 Mientras mantiene presionado el botón [AF/AE LOCK], mueva la cámara para componer la imagen que desea tomar y presione a fondo el disparador

#### ■ Ajuste de la función de [AF/AE LOCK]

**MENU** → **[Personalizar]** → **[Enfocar/Liberar obtur.]** → **[AF/AE bloqueado]**

<b>[AE LOCK]</b>	Bloquea solo la exposición. • Cuando se obtiene la exposición correcta, se muestra [AEL].
<b>[AF LOCK]</b>	Bloquea solo el enfoque. • Cuando se enfoca el sujeto, se muestra [AFL].
<b>[AF/AE LOCK]</b>	Bloquea la exposición y el enfoque. • Cuando se enfoca el sujeto y se obtiene la exposición correcta, se muestran [AFL] y [AEL].
<b>[AF-ON]</b>	El enfoque automático está activado.

- El bloqueo de AE se desactiva en el modo de Exposición manual.
- El bloqueo de AF se desactiva durante el enfoque manual.
- El cambio de programa se puede establecer aún cuando AE esté bloqueada.

## Toma de imágenes con compensación de exposición

Modo de grabación:

Corrige la exposición cuando hay luz de fondo o cuando el sujeto está demasiado oscuro o brillante.

### 1 Presione el botón

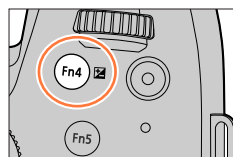

### 2 Gire el selector trasero o delantero para compensar la exposición

Compensación de exposición

- Puede cambiar el contenido del ajuste de la pantalla de compensación de exposición desde [Config. compens. expos.] en el menú [Personalizar] ([Funcionamiento]). (→199)

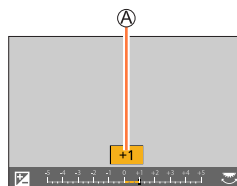

Subexposición



Ajuste la exposición en la dirección [+]

Exposición óptima



Ajuste la exposición en la dirección [-]

Sobreexposición



### 3 Presione el botón para ajustar

- También puede presionar el disparador hasta la mitad.

- En el modo de Exposición manual, solo se puede corregir la exposición cuando la sensibilidad ISO está ajustada en [AUTO].
- Puede ajustar el valor de compensación de exposición en el margen de entre -5 EV y +5 EV. Se puede realizar ajustes dentro de un margen de -3 EV a +3 EV durante la grabación de imágenes en movimiento, la grabación de fotos 4K o la grabación en [Post-enfoque].
- Cuando la opción [Comp. Exposición auto.] de [Flash] en el menú [Rec] se ajusta en [ON], la potencia del flash también se ajusta automáticamente en función del valor de compensación de exposición.
- Dependiendo de la luminosidad, esto tal vez no se pueda hacer en algunos casos.
- Cuando el valor de compensación de exposición está fuera del margen de -3 EV a +3 EV, la luminosidad de la pantalla de grabación deja de cambiar. Para aplicar el valor de compensación de exposición puede presionar el disparador hasta la mitad o presionar el botón [AF/AE LOCK] para bloquear la exposición.
- El valor de compensación de exposición ajustado se almacena aunque se apague la cámara. (Cuando [Reiniciar comp.de exp.] se ajusta en [OFF])

## Ajuste de sensibilidad ISO

Modo de grabación: **P** **A** **S** **M**

Ajuste la sensibilidad ISO (sensibilidad a la iluminación).

### 1 Presione el botón [ISO] (▲)

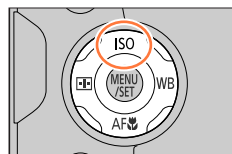

### 2 Seleccione la sensibilidad ISO girando el selector trasero o delantero

Ⓐ Sensibilidad ISO

- Puede cambiar el contenido del ajuste de la pantalla de sensibilidad ISO desde [Configuración mostrada ISO] en el menú [Personalizar] ([Funcionamiento]).  
(→198)

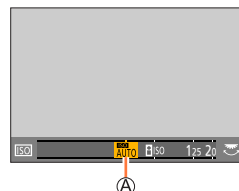

<b>Automático</b>	La sensibilidad ISO se establece automáticamente en un margen de hasta 3200* <sup>1</sup> , dependiendo del brillo de un sujeto.
<b>ISO</b> (ISO inteligente)	La sensibilidad ISO se establece automáticamente en un margen de hasta 3200* <sup>1</sup> , dependiendo del movimiento y el brillo de un sujeto. <ul style="list-style-type: none"> <li>• La velocidad del obturador no se fija cuando el disparador se presiona hasta la mitad. Cambia continuamente para ajustar el movimiento del sujeto hasta que el disparador se presiona a fondo.</li> </ul>
<b>[L.80]*<sup>2</sup> / [L.100]*<sup>2</sup> / de [125] a [12800] / [H.25600]*<sup>2</sup></b>	La sensibilidad ISO se fija con el ajuste seleccionado.

\*<sup>1</sup> Cuando la opción [Lím. sup. auto. ISO (Foto)] del menú [Rec] se ha ajustado en [AUTO].

\*<sup>2</sup> Solo cuando la opción [Ampliar ISO] del menú [Personalizar] ([Exposición]) se ha ajustado en [ON].

### 3 Presione [MENU/SET] para ajustar

- También puede presionar el disparador hasta la mitad.



## Guía de ajustes

Sensibilidad ISO	[125]	↔	[12800]
Ubicación (recomendada)	Luminosa (en el exterior)		Oscura
Velocidad del obturador	Lenta		Rápida
Interferencia	Baja		Alta
Borrosidad del motivo	Alta		Baja

- Para obtener información detallada sobre el alcance del flash disponible usado cuando la sensibilidad ISO se ajusta en [AUTO], consulte (→149).
- No se puede seleccionar [ISO] en los siguientes casos:
  - Modo Prioridad de obturación AE
  - Modo Exposición manual
- Cuando se ajusta [Exposición múltiple], el ajuste máximo es [3200].
- La sensibilidad ISO está ajustada en [AUTO] (para imágenes en movimiento) mientras se graba una imagen en movimiento. (Cuando no está en modo Película creativa)
- Puede usar los siguientes ajustes de sensibilidad ISO cuando grabe en modo Película creativa, cuando grabe fotos 4K o cuando grabe utilizando [Post-enfoque].
  - [AUTO], [125] a [6400] ([L.80] a [6400] cuando [Ampliar ISO] se ajusta en [ON])



## Ajuste del balance del blanco

Modo de grabación: **P** **A** **S** **M**

Este elemento se ajusta en el color del blanco más próximo al que se ve con los ojos según la fuente de luz.

### 1 Presione el botón [WB] (▶)

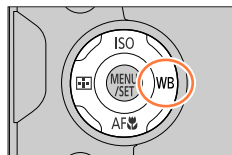

### 2 Gire el selector trasero o delantero para seleccionar el balance del blanco

[AWB]/ [AWBc]/ [AWBw]	<p>Ajuste automático según la fuente de luz.</p> <ul style="list-style-type: none"> <li>Bajo una fuente de luz (tal como una luz incandescente) que produce imágenes rojizas:           <ul style="list-style-type: none"> <li>[AWBc] da mayor prioridad a los colores originales del sujeto y reduce el tono rojizo.</li> <li>[AWBw] da mayor prioridad a lo que se ve con los ojos y retiene el tono rojizo.</li> </ul> </li> <li>Cuando el balance del blanco se ajuste en [AWBc] o [AWBw], es posible que el efecto del ajuste sea muy similar al de [AWB], en función de la fuente de luz.</li> </ul>	
	Ajuste del color bajo un cielo claro.	
	Ajuste del color bajo un cielo nublado.	
	Ajuste del color en la sombra.	
	Ajuste del color bajo luces incandescentes.	
	Ajuste del color óptimo para tomar imágenes con el flash.	
	<p>Use el valor del balance del blanco que se ha ajustado manualmente.</p> <p>① Presione ▲</p> <p>② Apunte la cámara a un objeto blanco tal como un trozo de papel, asegurándose de que esté dentro del cuadro del centro de la pantalla, y presione el disparador</p> <ul style="list-style-type: none"> <li>De este modo se ajusta el balance del blanco y vuelve a la pantalla de grabación.</li> <li>Si los motivos están demasiado brillantes u oscuros puede que no sea posible establecer el balance correcto del blanco.</li> </ul>	
	<p>Puede ajustar el balance del blanco usando la temperatura del color.</p> <p>① Presione ▲</p> <p>② Use ▲▼ para seleccionar el valor de la temperatura del color y presione [MENU/SET]</p> <ul style="list-style-type: none"> <li>Puede establecer una temperatura del color de [2500K] a [10000K].</li> </ul>	

\* El ajuste [AWB] se aplica durante la grabación de imágenes en movimiento, la grabación de fotos 4K, o la grabación en [Post-enfoque].

### 3 Presione [MENU/SET] para ajustar

- También puede presionar el disparador hasta la mitad para establecer el ajuste.



Bajo iluminación fluorescente, aparatos de iluminación de LED, etc., el balance del blanco óptimo variará dependiendo del tipo de iluminación, así que use [AWB], [AWBc], [AWBw], [AWB], [AWB], [AWB] o [AWB].

- Es posible que el balance del blanco parezca no funcionar correctamente si toma imágenes con flash y el sujeto se registra fuera del alcance efectivo del flash.
- En el modo de guía de escena se realizan los ajustes adecuados para cada escena.
- En el modo Guía escenas, si se cambia la escena o el modo de grabación, los ajustes del balance del blanco (que incluyen el ajuste preciso del balance del blanco) volverán a [AWB].

#### ■ Balance del blanco automático

Cuando se establece [AWB] (balance del blanco automático), el color se ajusta según la fuente de luz. Sin embargo, si la escena es demasiado brillante u oscura, o si existen otras condiciones extremas, las imágenes pueden aparecer rojizas o azuladas. El balance del blanco puede que no funcione bien si hay múltiples fuentes de luz. En ese caso, establezca [Balance b.] en ajustes diferentes de [AWB], [AWBc] o [AWBw] para ajustar la coloración.

▬ : Margen operacional [AWB]

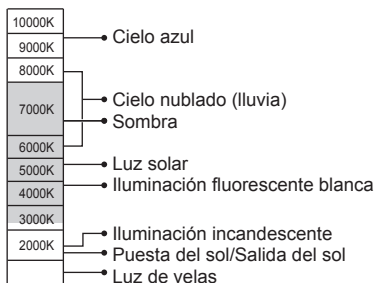

Temperatura del color en K=Kelvin





## Ajuste del balance del blanco

**Realización de los ajustes finos del balance del blanco**

La configuración del balance del blanco pueden ajustarse con precisión individualmente si los colores no aparecen como fue previsto.

- 1** En el paso 2 de “Ajuste del balance del blanco” (→111), seleccione el balance del blanco y presione ▼
- 2** Use ▲ ▼ ◀ ▶ para realizar los ajustes finos del balance del blanco

◀: A (ámbar: colores anaranjados) ▶: B (azul: colores azulados)  
 ▲: G (verde: colores verdosos) ▼: M (magenta: colores rojizos)

- También puede realizar ajustes finos tocando el gráfico del balance del blanco.
- Si presiona el botón [DISP.], la posición volverá al centro.

- 3** Presione [MENU/SET] para finalizar el ajuste

- Presione el disparador hasta la mitad para volver a la pantalla de grabación.

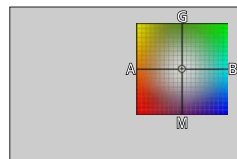

- Cuando hace los ajustes finos del balance del blanco hacia el lado A (ámbar) o B (azul), el color del icono del balance del blanco visualizado en la pantalla cambiará al color en que se ha hecho el ajuste fino.
- Cuando haga ajustes finos del balance del blanco hacia el lado G (verde) o M (magenta), se mostrará [+] o [-] en el icono del balance del blanco en la pantalla.

## Grabación de horquillado usando el balance del blanco

Los ajustes de horquillado se hacen basándose en los valores del ajuste fino del balance del blanco, y cuando se presiona una vez el disparador se graban automáticamente tres imágenes con coloración diferente.

### 1 Efectúe los ajustes finos del balance del blanco en el paso 2 de “Ajustes finos del balance del blanco” (→113) y gire el selector trasero para efectuar el ajuste del horquillado

- También puede ajustar el horquillado tocando [◀]/[▶]/[◀]/[▶]/[◻]/[◻].

### 2 Presione [MENU/SET] para finalizar el ajuste

- Presione el disparador hasta la mitad para volver a la pantalla de grabación.

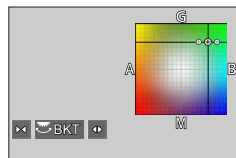

- También puede ajustar el horquillado del balance del blanco en [Bracket] en el menú [Rec]. (→140)
- Esta función no está disponible en los siguientes casos:
  - Modo Toma panorámica
  - [Agua reluciente], [Luces y resplandores], [Foto nocturna manual], [Suave imagen de una flor] (modo Guía escenas)
  - Cuando se usa [Ráfaga]
  - Cuando se graban fotos 4K
  - Cuando se graba con [Post-enfoque]
  - Toma de fotografías mientras se está grabando una imagen en movimiento
  - Cuando [Calidad] se ajusta en [RAW.], [RAW.], [RAW.] o [RAW]
  - Cuando se ajusta [Exposición múltiple]
  - Cuando se usa [Interv. Tiempo-Disparo]
  - Cuando el [Autodisparo] de [Anima. Movimiento D.] está ajustado en [ON]





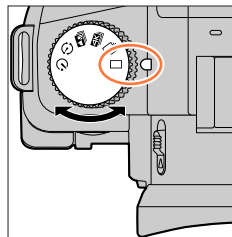

## Selección de un modo de accionamiento

Modo de grabación:   **P** **A** **S** **M**   

Puede cambiar la operación que se realizará cuando presione el disparador.

### 1 Gire el disco de modo de accionamiento



 [Único]	Cuando se presiona el disparador, solo se graba una imagen.
 [Ráfaga] ( <a href="#">→116</a> )	Las imágenes se graban sucesivamente mientras se presiona el disparador.
 [Foto 4K] ( <a href="#">→118</a> )	Cuando se presiona el disparador, se graba una imagen con la función de foto 4K.
 [Post-enfoque] ( <a href="#">→129</a> )	Cuando se presiona el disparador, las imágenes se graban con [Post-enfoque].
 [Interv. tiempo/Anima.] ( <a href="#">→134</a> )	Las imágenes se graban con disparo a intervalos de tiempo o animación stop motion.
 [Autodisparador] ( <a href="#">→139</a> )	Cuando se presiona el disparador, la grabación tiene lugar una vez transcurrido el tiempo establecido.



## Función de ráfaga

Modo de grabación:

### 1 Ajuste el disco de modo de accionamiento en

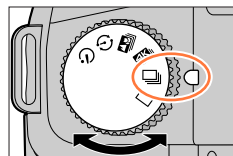

### 2 Enfoque el sujeto y tome imágenes

- Las imágenes se graban sucesivamente mientras se presiona el disparador.

#### ■ Ajuste de [Vel. ráfaga]

**MENU** → **[Rec]** → **[Vel. ráfaga]**

		[H] (Alta velocidad)	[M] (Velocidad media)	[L] (Baja velocidad)
Velocidad (imágenes/seg.)	[AFS] / [MF]	12	7	2
	[AFF] / [AFC]	7		
Live View durante la grabación de ráfaga	[AFS] / [MF]	Ninguna	Disponible	Disponible
	[AFF] / [AFC]	Disponible		
Número de imágenes que se pueden grabar*1	Con archivos RAW	26 o más		
	Sin archivos RAW	100 o más		

\*1 Cuando la grabación se realiza bajo las condiciones de prueba especificadas por Panasonic. Se puede tomar imágenes hasta que la tarjeta se llena. No obstante, la velocidad de ráfaga se hará más lenta en mitad de la grabación. El número de imágenes de ráfaga está limitado por las condiciones de la toma de imágenes y el tipo y/o el estado de la tarjeta usada.

#### ■ Acerca de número máximo de imágenes que se pueden tomar de manera continua

Cuando se presiona el disparador hasta la mitad, aparece el número máximo de imágenes que se pueden tomar de manera continua. Puede comprobar el número aproximado de imágenes que se pueden tomar antes de que se ralentice la velocidad de ráfaga.

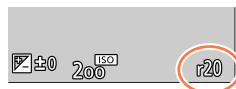

Ejemplo: Cuando se pueden tomar 20 imágenes: [r20]

- Una vez que se inicie la grabación, el número máximo de imágenes que se pueden tomar de manera continua se reducirá. Cuando aparece [r0], la velocidad de ráfaga se ralentiza.
- Cuando se muestra [r99+], se pueden tomar 100 o más imágenes de manera continua.



### Enfoque en modo de ráfaga

El enfoque varía en función de ajustes de enfoque y del ajuste de [Prior. enfoque/obtu.] en el menú [Personalizar] ([Enfocar/Liberar obtur.]).

Ajustes de enfoque	[Prior. enfoque/obtu.]	[H]	[M], [L]
[AFS]	[FOCUS]/ [BALANCE]/ [RELEASE]	En la primera imagen	
[AFF] / [AFC]*2	[FOCUS]	Enfoque predicho*3	Enfoque normal*4
	[BALANCE]/ [RELEASE]	Enfoque predicho*3	
[MF]	—	Enfoque ajustado con enfoque manual	

\*2 El enfoque se fija en la primera imagen cuando se graban sujetos oscuros.

\*3 La cámara predice el enfoque dentro de un alcance posible dando mayor prioridad a la velocidad de ráfaga.

\*4 Dado que la cámara graba una ráfaga de imágenes mientras ajusta el enfoque, es posible que la velocidad de ráfaga sea más lenta.

- La velocidad de ráfaga se hará más lenta dependiendo de los ajustes siguientes: [Sensibilidad], [Tamaño de imagen], [Calidad], modo de enfoque, [Prior. enfoque/obtu.]
- Cuando la velocidad de ráfaga se ajusta en [H] (cuando el modo de enfoque es [AFS] o [MF]), los ajustes de exposición utilizados para la primera imagen se fijan también para las imágenes subsiguientes. En los demás casos, la cámara ajusta la exposición para cada cuadro.
- **Las fotografías que fueron tomadas usando la función de ráfaga puede que tarden un poco en ser guardadas. Si continúa grabando mientras guarda, el número de imágenes de ráfaga que se puede tomar se reducirá. Cuando se graba usando la función de ráfaga se recomienda una tarjeta de alta velocidad.**
- Se recomienda utilizar el obturador remoto (DMW-RS2: opcional) cuando se desee mantener el disparador presionado a fondo mientras se toman imágenes en modo de ráfaga.
- Esta función no está disponible en los siguientes casos:
  - Botón [Agua reluciente], [Luces y resplandores], [Foto nocturna manual], [Suave imagen de una flor] (modo Guía escenas)
  - Botón [Monocromático rugoso], [Monocromático sedoso], [Efecto miniatura], [Enfoque suave], [Filtro de estrellas], [Soleado] (modo Control creativo)
  - Cuando se graba usando el flash
  - Cuando se ajusta [Exposición múltiple]



## Grabación con la función de foto 4K y selección de las imágenes a guardar

### Grabación con la función de foto 4K

Modo de grabación:

Puede tomar imágenes de ráfaga de aproximadamente 8 millones de píxeles con una velocidad de ráfaga de 30 cps. Puede seleccionar y guardar un cuadro del archivo de ráfaga.

- Para grabar imágenes, utilice una tarjeta UHS de velocidad Clase 3.

#### 1 Ajuste el disco de modo de accionamiento en

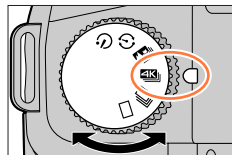

#### 2 Seleccione el método de grabación

→ [Rec] → [Foto 4K]





 [Ráfaga 4K]	<b>Para captar la mejor foto de un sujeto en rápido movimiento</b> (p. ej. deportes, aviones, trenes) Grabación de audio: Ninguna
 [Ráfaga 4K (S/S)] “S/S” es una abreviatura de “Start/Stop” (Iniciar/Detener).	<b>Para capturar oportunidades fotográficas impredecibles</b> (p. ej. plantas, animales, niños) Grabación de audio: Disponible*
 [Pre-ráfaga 4K]	<b>Para grabar cuando sea necesario, siempre que se presente una oportunidad fotográfica</b> (p. ej., el momento en que se lanza una pelota) Grabación de audio: Ninguna

\* En las reproducciones de la cámara no se oye el sonido.

#### 3 Presione el disparador hasta la mitad para salir del menú

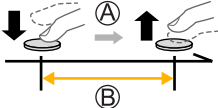

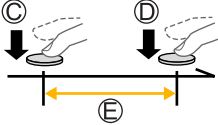
## Grabación con la función de foto 4K y selección de las imágenes a guardar

## 4 Grabación con la función de foto 4K

 [Ráfaga 4K]	<ol style="list-style-type: none"> <li>① <b>Presione el disparador hasta la mitad</b></li> <li>② <b>Presione y mantenga pulsado el disparador a fondo mientras desea realizar la grabación</b> <ul style="list-style-type: none"> <li>• La grabación se iniciará aproximadamente 0,5 segundos después de presionar el disparador a fondo. Por lo tanto, presione a fondo el disparador con un ligero adelanto.</li> </ul> </li> </ol> <p>           (A) Manténgalo pulsado            (B) Se realiza la grabación         </p> 
 [Ráfaga 4K (S/S)] "S/S" es una abreviatura de "Start/Stop" (Iniciar/Detener).	<ol style="list-style-type: none"> <li>① <b>Presione el disparador a fondo</b> <ul style="list-style-type: none"> <li>• Se iniciará la grabación.</li> </ul> </li> <li>② <b>Vuelva a presionar el disparador a fondo</b> <ul style="list-style-type: none"> <li>• Se detendrá la grabación.</li> </ul> </li> </ol> <p>           (C) Inicio (primero)            (D) Parada (segundo)            (E) Se realiza la grabación         </p>  <p>  Puede presionar el botón [Fn6] durante la grabación para añadir un marcador. (Hasta 40 marcadores para cada grabación). Cuando seleccione y guarde imágenes de un archivo de ráfaga 4K, puede saltar a las posiciones donde haya añadido marcadores.         </p>



## Grabación con la función de foto 4K y selección de las imágenes a guardar

 <b>[Pre-ráfaga 4K]</b>	<p>① <b>Presione el disparador a fondo</b></p> <ul style="list-style-type: none"> <li>• La cámara ajusta el enfoque continuamente cuando se utiliza el enfoque automático. Excepto en el modo Exposición manual, también ajusta automáticamente la exposición.</li> <li>• Es posible que las imágenes no se muestren con la misma fluidez que cuando se graba con la pantalla de grabación normal.</li> </ul> <p>Ⓕ Aproximadamente 1 segundo</p> <p>Ⓖ Se realiza la grabación</p> <div data-bbox="733 342 970 473" style="text-align: right;"> </div>
	<p> En aquellas situaciones en las que se desee bloquear el enfoque y la exposición, como cuando el sujeto no está en el centro, use [AF/AE LOCK]. (→107)</p>

- Las imágenes de ráfaga se guardan como un único archivo de ráfaga 4K en formato MP4.
- Cuando se activa [Auto Reproducción], la pantalla de selección de imágenes se mostrará automáticamente. Para seguir grabando, presione el disparador hasta la mitad para visualizar la pantalla de grabación.
- Para obtener información sobre cómo seleccionar y guardar imágenes procedentes de archivos de ráfaga 4K, consulte (→121).



### Agotamiento de la batería y temperatura de la cámara

- Si la temperatura ambiente es alta o si se graban continuamente fotos 4K, es posible que se muestre [△] y que la grabación se detenga a mitad del proceso. Espere hasta que la cámara se enfríe.
- Cuando se ajusta [📷] ([Pre-ráfaga 4K]), la batería de la cámara se agota con mayor rapidez y la temperatura de la cámara aumenta. (para protegerse a sí misma, es posible que la cámara cambie a [📷]) ([Ráfaga 4K])  
 Seleccione [📷] ([Pre-ráfaga 4K]) solamente cuando vaya a grabar.





## Grabación con la función de foto 4K y selección de las imágenes a guardar

**Selección y guardado de imágenes de un archivo de ráfaga 4K****1 Seleccione una imagen con [▲] [⏏] en la pantalla de reproducción y presione ▲**

- Se puede realizar la misma operación tocando [▲] [⏏].
- En el caso de grabar con [⏏] ([Pre-ráfaga 4K]), vaya al paso **3**.



Pantalla de presentación de diapositivas

**2 Arrastre la barra deslizante para realizar la selección aproximada de escenas**

- Para ver información sobre cómo manejar la pantalla de presentación de diapositivas, consulte (→122).
- Si toca [⏏] (o presiona el botón [Fn4]), puede elegir una escena en la pantalla de reproducción de ráfaga 4K. (→123)

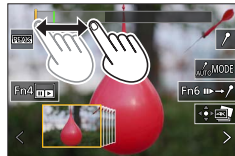
**3 Arrastre para seleccionar el cuadro que desee guardar como una imagen**

- Puede realizar la misma operación usando ◀▶.

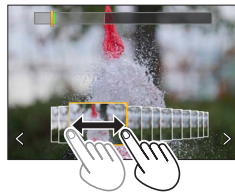
**4 Toque [⏏] para guardar la imagen**

- La imagen seleccionada se guardará como una imagen nueva en formato JPEG separada del archivo de ráfaga 4K.
- La imagen se guardará con información de grabación (información Exif), incluyendo información sobre la velocidad del obturador, la apertura y la sensibilidad ISO.



Si utiliza [Guard. bloque Foto 4K] en el menú [Reproducir], puede guardar en masa 5 segundos de grabación 4K. (→227)

## Grabación con la función de foto 4K y selección de las imágenes a guardar

## &lt;Pantalla de presentación de diapositivas&gt;

Ⓐ Posición del cuadro visualizado



Operación	Operación táctil	Descripción
—	<b>Toque/Arrastre</b>	Selecciona las escenas que se van a mostrar • Se mostrarán las escenas que preceden y siguen al cuadro seleccionado en presentación de diapositivas.
	<b>&lt;&gt;</b> <b>Arrastrar</b>	Selecciona el cuadro • Para cambiar la presentación de diapositivas, seleccione los cuadros inicial y final y toque [ <b>&lt;</b> ] o [ <b>&gt;</b> ].
<b>Manténgalo pulsado</b>	<b>&lt;&gt;</b> <b>Toque y mantenga el contacto</b>	Desplaza la escena de manera continua o cuadro a cuadro, hacia atrás o hacia delante.
	<b>Separar/acercar los dedos</b>	Amplía/reduce la visualización
	—	Selecciona un cuadro mientras mantiene la visualización ampliada (durante la visualización ampliada)
	<b>Arrastrar</b>	Mueve el área ampliada (durante la visualización ampliada)
—		Cambia la visualización de un marcador (→125)
[Fn6]		Cambia a la operación de marcador (→124)
[Fn4]		Muestra la pantalla de reproducción de ráfaga 4K
—		Añade/elimina un marcador
—	<b>PEAK</b>	Las partes enfocadas se resaltan con color. ([Contornos máximos]) • Cambia en el orden [ <b>PEAK OFF</b> ] → [ <b>PEAK L</b> ] ([LOW]) → [ <b>PEAK H</b> ] ([HIGH]).
[MENU/SET]		Guarda la imagen





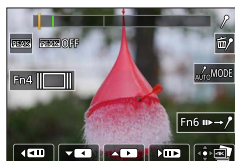



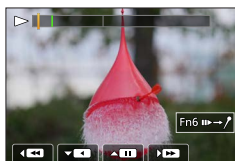

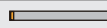





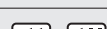

## Grabación con la función de foto 4K y selección de las imágenes a guardar

## &lt;Pantalla de reproducción de ráfaga 4K&gt;



Durante la pausa

Durante la reproducción  
continua

Operación	Operación táctil	Descripción
—	 <b>Toque/Arrastre</b>	Selecciona las escenas que se van a mostrar (en pausa)
▲	 / 	Reproducción continua / Pausa (durante la reproducción continua)
▼	 / 	Retroceso continuo / Pausa (durante el retroceso continuo)
	 / 	Reproducción con avance rápido / Avance de un cuadro (durante pausa)
	 / 	Reproducción con retroceso rápido / Retroceso de un cuadro (durante pausa)
	<b>Separar/acercar los dedos</b>	Amplía/reduce la visualización (durante la pausa)
	—	Selecciona un cuadro mientras mantiene la visualización ampliada (durante la visualización ampliada)
▲▼◀▶	<b>Arrastrar</b>	Mueve el área ampliada (durante la visualización ampliada)
—		Cambia la visualización de un marcador (→125)
[Fn6]		Cambia a la operación de marcador (→124)
[Fn4]		Muestra la pantalla de visión de diapositivas (durante la pausa)
—	 / 	Añade/elimina un marcador
—		Las partes enfocadas se resaltan con color. ([Contornos máximos]) • Cambia en el orden [PEAK OFF] → [PEAK L] ([LOW]) → [PEAK H] ([HIGH]).
[MENU/SET]		Guarda la imagen (durante la pausa)

- También puede ampliar la imagen realizando dos toques rápidos en la pantalla táctil. (Si la visualización se encontraba ampliada, regresa a la misma relación de ampliación.)



## Grabación con la función de foto 4K y selección de las imágenes a guardar

## ■ Selección y grabación de imágenes en la pantalla del televisor

- Ajuste [Modo HDMI (Reprod.)] en [AUTO] o [4K/25p]. Cuando conecte con un televisor que no admita imagen en movimiento 4K, seleccione [AUTO].
- Si se conecta la cámara a un televisor y se visualizan archivos de ráfaga 4K en el televisor, solamente se visualizarán en la pantalla de reproducción de ráfaga 4K.
- En función del televisor al que debe conectarse, puede que los archivos de ráfaga 4K no se reproduzcan correctamente.

## Marcador

Cuando seleccione y guarde imágenes de un archivo de ráfaga 4K, puede seleccionar imágenes fácilmente saltando entre posiciones marcadas.

Están disponibles dos tipos de marcadores.

**Marcador blanco:** Se ajusta manualmente durante la grabación o la reproducción.

**Marcador verde:** La cámara lo ajusta automáticamente durante la grabación. (Función de marcado automático)

Pantalla de operaciones de marcador



## ■ Salta a las posiciones marcadas

Cuando se toca [▶→↶] en la pantalla de presentación de diapositivas o en la pantalla de reproducción de ráfaga 4K, aparece la pantalla de operaciones de marcador y se puede saltar a las posiciones marcadas. Toque [↶→▶] para volver a la operación original.

Operación	Operación táctil	Descripción
◀ / ▶	◀◀ / ▶▶	Se desplaza al marcador anterior/siguiente.

## Grabación con la función de foto 4K y selección de las imágenes a guardar

**Función de marcado automático**

La cámara establece marcadores automáticamente en las escenas en la que se detecta una cara o el movimiento de un sujeto.

(Ejemplo: en una escena en la que pasa un vehículo, explota un globo o se gira una persona)

- Se pueden mostrar hasta 10 marcadores para cada archivo.
- En los casos siguientes, quizá no sea posible establecer marcadores mediante la función de marcado automático, según las condiciones de grabación y el estado de los sujetos.
  - La cámara se está moviendo debido a una panorámica o a vibraciones
  - El movimiento de un sujeto es lento o pequeño, o el sujeto es pequeño
  - Una cara no está orientada hacia delante

**■ Cambia la visualización de un marcador**

Toque [**AutoMODE**] en la pantalla de presentación de diapositivas, la pantalla de reproducción de ráfaga 4K o la pantalla de operaciones de marcador.

[Automático]	Muestra un marcador en una escena en la que se detecta una cara o el movimiento de un sujeto.
[Prioridad de cara]	Muestra un marcador dando preferencia a una escena en la que se detecta una cara.
[Prioridad movimiento]	Muestra un marcador dando preferencia a una escena en la que se detecta el movimiento de un sujeto.
[Off]	Muestra solamente los marcadores establecidos manualmente.

- No es posible eliminar marcadores establecidos mediante la función de marcado automático.
- Es posible que los marcadores establecidos por la función de marcado automático no se muestren correctamente si se divide el archivo de ráfaga 4K en un dispositivo diferente de esta cámara y, a continuación, se reproduce en la cámara.
- En los casos siguientes, los marcadores establecidos mediante la función de marcado automático no se muestran.
  - Archivos de ráfaga 4K grabados con [Pre-ráfaga 4K]



## Grabación con la función de foto 4K y selección de las imágenes a guardar

**Notas sobre la función de fotografía 4K****■ Para cambiar la relación de aspecto**

Si selecciona [Aspecto] en el menú [Rec] podrá cambiar la relación de aspecto para las fotos 4K.

**■ Para grabar el sujeto con una borrosidad reducida**

Puede reducir la borrosidad del sujeto ajustando una velocidad del obturador más rápida.

① Ajuste el disco de modo en [S]

② Ajuste la velocidad del obturador girando el selector trasero o delantero

- Velocidad del obturador aproximada para la grabación en el exterior cuando hace buen tiempo: 1/1000 segundos o superior.
- Si aumenta la velocidad del obturador, aumentará la sensibilidad ISO, que puede aumentar el ruido de la pantalla.

**■ Prevención de sacudidas de la cámara durante la grabación de imágenes**

Cuando utilice [Composición de luz] o [Composición secuencias], es recomendable utilizar un trípode o un obturador remoto (DMW-RS2: opcional). (→297)

**■ Sonido del obturador para grabación de fotos 4K**

- Cuando utilice [📷] ([Ráfaga 4K]) o [📷] ([Pre-ráfaga 4K]), puede cambiar los ajustes de sonido del obturador electrónico en [Vol. Obturación] y [Tono Obturación]. (→211)
- Al grabar con [📷] ([Ráfaga 4K (S/S)]), puede ajustar el volumen del tono de inicio/detención en [Volumen bip].
- Puede realizar grabaciones de ráfaga de alta velocidad silenciosamente utilizando la función de foto 4K en combinación con [Modo silencioso]. (→187)

**■ Escenas no adecuadas para la función de foto 4K****Grabación en interiores**

Cuando se grabe bajo iluminación fluorescente o aparatos de iluminación de LED, etc., es posible que los colores y la luminosidad cambien o que aparezcan bandas horizontales en la pantalla. Es posible reducir las bandas ajustando una velocidad del obturador más lenta. (→191)

**Sujetos que se mueven rápidamente**

Es posible que los sujetos que se muevan rápidamente aparezcan distorsionados al grabarlos.



## Grabación con la función de foto 4K y selección de las imágenes a guardar

## ■ La configuración de la cámara para la función de foto 4K

La configuración de la cámara se optimiza automáticamente para la grabación de fotos 4K.

- Se fijan los ajustes siguientes.

[Tamaño de imagen]	[4K] (8M) [4:3]: 3328×2496 [3:2]: 3504×2336 [16:9]: 3840×2160 [1:1]: 2880×2880
[Calidad]	[SIF]
[Tipo de obturador]	[ESHTR]
[Formato de grabación]*	[MP4]
[Calidad grab.]*	[4K/100M/30p]
[AF continuo]*	[ON]

\* Los ajustes del menú [Im. movimiento] no se aplicarán en los archivos de ráfaga 4K registrados con la función de foto 4K.



- Las siguientes limitaciones se aplican en las funciones de grabación indicadas más abajo.

	[] ([Ráfaga 4K])/ [] ([Ráfaga 4K (S/S)])	[] ([Pre-ráfaga 4K])
Desplazamiento de programa	Desactivada	
Compensación de exposición	-3 EV a +3 EV	
Velocidad del obturador	1/30 a 1/16000	
[Vel. disp. min.]	1/1000 a 1/30	
Modo de enfoque ([AFF])	Desactivada	
[Modo AF] ([+])	Desactivada	
[Ayuda MF]	○	Desactivada
Balance del blanco ([])	Desactivada	
Sensibilidad ISO	[AUTO], [125] a [6400] ([L.80] a [6400] cuando [Ampliar ISO] está ajustado en [ON])	
Flash	Desactivada	
Grabación horquillada	Desactivada	

- Se desactivan los siguientes elementos del menú.

[Auto inteligente]	[iFoto nocturna manual], [iHDR]
[Control creativo]	[Grabación simultánea sin filtro]
[Rec]	[Tamaño de imagen], [Calidad], [AFS/AFF], [Sensibilidad AF(Foto)], [Espacio color], [Flash], [Obturador larg. NR], [Tipo de obturador], [Bracket], [HDR]
[Personalizar]	[Area Grab.], [Reconoce cara], [Config. Perfil]
[Conf.]	[Ahorro] (Solamente [] ([Pre-ráfaga 4K])), [Vel. pantalla del monitor], [LVF velocidad pantalla]

## Grabación con la función de foto 4K y selección de las imágenes a guardar

- La grabación se detiene cuando el tiempo de grabación continua supera 29 minutos y 59 segundos.  
Cuando se utiliza una tarjeta de memoria SDHC, los archivos se dividen en archivos de imagen en movimiento más pequeños para la grabación y la reproducción si el tamaño de archivo supera 4 GB. (Puede continuar grabando imágenes en movimiento sin interrupción).  
Si utiliza una tarjeta de memoria SDXC, puede grabar imágenes en movimiento en un archivo único aunque el tamaño sea mayor de 4 GB.
- Al grabar, el ángulo de visión se hace más estrecho.
- Se realizan los siguientes cambios al grabar fotos 4K:
  - [Destino] en [Fecha viaje] no se puede grabar.
  - La opción [Grabación simultánea sin filtro] de [Ajustes de filtro] no está disponible.
  - No se puede usar la salida HDMI.
- Cuando se graba utilizando la función  ([Pre-rafaga 4K]), Zoom escalonado no funciona.
- La detección de escenas en modo Auto inteligente funciona del mismo modo que cuando se graban las imágenes en movimiento.
- Cuando el modo de avance se ajusta en foto 4K, no es posible tomar imágenes durante la grabación de imágenes en movimiento. (Solo cuando se ajusta  ([Prioridad foto]))
- La función de foto 4K está desactivada cuando se usan los siguientes ajustes:
  - [Contraluz clara], [Agua reluciente], [Paisaje nocturno artístico], [Luces y resplandores], [Foto nocturna manual], [Claro retrato nocturno], [Suave imagen de una flor] (modo Guía escenas)
  - [Monocromático rugoso], [Monocromático sedoso], [Efecto miniatura], [Enfoque suave], [Filtro de estrellas], [Soleado] (modo Control creativo)
  - Durante la grabación de imágenes en movimiento
  - Cuando se ajusta [Exposición múltiple]
- Para seleccionar y guardar imágenes de archivos de ráfaga 4K en una PC, use el software "PHOTOfunSTUDIO". Tenga en cuenta que no es posible editar un archivo de ráfaga 4K como una imagen en movimiento.





## Ajuste del enfoque después de grabar

((Post-enfoque)/[Apilamiento enfoque])

Modo de grabación:   **PAS** **M**    

Puede grabar imágenes de ráfaga 4K mientras cambia el punto de enfoque y, a continuación, seleccionar un punto de enfoque después de la grabación. Esta función es idónea para sujetos que no están en movimiento.



Grabación de ráfaga 4K con cambio de enfoque automático

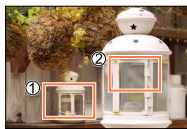

Toque el punto de enfoque deseado



La imagen finalizada tiene el punto de enfoque deseado

- Para grabar imágenes, utilice una tarjeta UHS de velocidad Clase 3.
- Para utilizar [Apilamiento enfoque] se recomienda usar un trípode.

## Grabación con [Post-enfoque]

### 1 Ajuste el disco de modo de accionamiento en

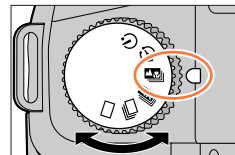

### 2 Determine la composición y presione el disparador hasta la mitad

 Icono [Post-enfoque]

- El enfoque automático se activa y detecta automáticamente el punto de enfoque en la pantalla. (Mientras se presione el disparador hasta la mitad, es posible que se vean sacudidas en la pantalla.)
- Si en la pantalla no hay punto de enfoque, el indicador de enfoque  parpadea y no se puede realizar la grabación.



**Desde la pulsación hasta la mitad del disparador hasta la finalización de la grabación**

- No cambie la distancia al sujeto ni la composición.



## Ajuste del enfoque después de grabar ([Post-enfoque]/[Apilamiento enfoque])

**3 Presione a fondo el disparador para iniciar la grabación**

Ⓑ Barra de progreso de la grabación

- El punto de enfoque cambia automáticamente durante la grabación. Cuando la barra de progreso de la grabación desaparece, la grabación termina automáticamente.
- Los datos se guardarán como un único archivo en formato MP4.
- Si está ajustada [Auto Reproducción] aparecerá automáticamente una pantalla que permitirá seleccionar el punto de enfoque. (→131)

**Acerca de la temperatura de la cámara**

Si la temperatura ambiente es alta o si se utiliza continuamente [Post-enfoque], es posible que se muestre [△] y que la grabación se detenga a mitad del proceso. Espere hasta que la cámara se enfríe.



## Ajuste del enfoque después de grabar ([Post-enfoque]/[Apilamiento enfoque])

## Seleccione el punto de enfoque y guarde la imagen ([Post-enfoque])

### 1 En la pantalla de reproducción, seleccione la imagen con el icono [ ] y presione ▲

- Se puede realizar la misma operación tocando [ ].



### 2 Toque el punto de enfoque

- Si no hay imágenes con el enfoque ubicado en el punto seleccionado, se visualizará un marco rojo, y las imágenes no se podrán guardar.
- El borde de la pantalla no puede seleccionarse.



Operación	Operación táctil	Descripción
	Tocar	Seleccionar punto de enfoque • No se puede realizar ninguna selección con la visualización aumentada.
		Aumentar visualización
		Reducir visualización (cuando la visualización está aumentada)
[Fn4]		Cambia a la operación [Apilamiento enfoque] (→132)
[Fn6]		Las partes enfocadas se resaltan con color. ([Contornos máximos]) • Cambia en el orden [PEAK OFF] → [PEAK L] ([LOW]) → [PEAK H] ([HIGH]).
[MENU/SET]		Guardar imagen

- Puede hacer ajustes finos en el enfoque arrastrando la barra deslizante durante la visualización ampliada. (Puede realizar la misma operación usando ◀▶.)

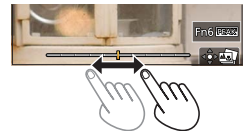

### 3 Toque [ ] para guardar la imagen

- La imagen seleccionada se guardará como un archivo nuevo separado en formato JPEG.

## Ajuste del enfoque después de grabar ([Post-enfoque]/[Apilamiento enfoque])

## Seleccione el alcance de enfoque para combinar y crear una única imagen ([Apilamiento enfoque])

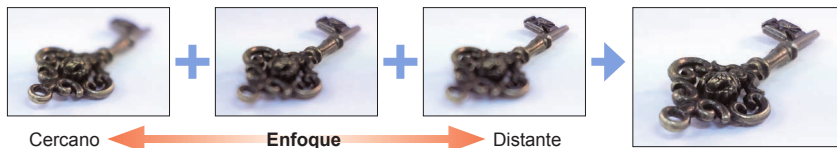

### 1 Toque [F6] en la pantalla del paso 2 de “Seleccione el punto de enfoque y guarde la imagen ([Post-enfoque])” (→131)

- Puede realizar la misma operación presionando el botón [Fn4].

### 2 Elija un método de apilamiento y tóquelo

[Combinación automática]	<p>Seleccionar automáticamente fotos adecuadas para el apilamiento y combinarlas en una imagen.</p> <ul style="list-style-type: none"> <li>• Elija dando preferencia a las imágenes de enfoque cercano.</li> <li>• Realice el apilamiento de enfoque y guarde la imagen.</li> </ul>
[Combinación de rango]	Combinar las imágenes con la posición de enfoque seleccionado en una imagen.

(Cuando se selecciona [Combinación de rango])

### 3 Toque el punto de enfoque

- Seleccione posiciones en dos o más puntos.
- Se seleccionarán puntos de enfoque entre las dos posiciones seleccionadas.
- Las posiciones que no se puedan seleccionar o que producirían resultados poco naturales aparecerán en gris.
- Vuelva a tocar una posición para anular la selección.
- Si arrastra la pantalla puede continuar seleccionando posiciones.

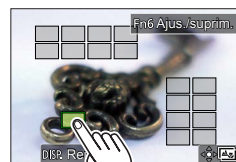

Operación	Operación táctil	Descripción
	Touchar	Seleccione la posición
[Fn6]	[Ajust./suprim.]	Establecer/borrar la posición
[DISP.]	[Todo]	Seleccionar todas las posiciones (antes de seleccionar una posición)
	[Reiniciar]	Anular la selección de todo (después de seleccionar una posición)
[MENU/SET]		Combinar y guardar imagen



## Ajuste del enfoque después de grabar ([Post-enfoque]/[Apilamiento enfoque])

**4 Toque  para combinar y guardar la imagen**

- La imagen se guardará en formato JPEG con información de grabación (información Exif) de la imagen de la posición más cercana, incluida su información de velocidad del obturador, apertura y sensibilidad ISO.

**Notas sobre [Post-enfoque]/[Apilamiento enfoque]****■ La configuración de la cámara para la grabación en [Post-enfoque]**

- Dado que la grabación se realiza en la misma calidad de imagen que las fotos 4K, hay ciertas limitaciones que se aplican a las funciones de grabación y los ajustes de menú. Para obtener información detallada, consulte "La configuración de la cámara para la función de foto 4K" (→127).
- Además de las limitaciones de la función de foto 4K, se aplican las siguientes limitaciones a la grabación [Post-enfoque]:
  - [Modo AF] no se puede ajustar.
  - No se puede usar el enfoque manual.
  - Los siguientes elementos del menú [Personalizar] no se pueden ajustar: [AF disparador]
  - Las imágenes en movimiento no se pueden grabar.
  - [Zoom d.] no está disponible.
- Durante la grabación, el ángulo de visión será más reducido.
- La función [Post-enfoque] se desactiva al usar los siguientes ajustes:
  - [Contraluz clara], [Agua reluciente], [Paisaje nocturno artístico], [Luces y resplandores], [Foto nocturna manual], [Claro retrato nocturno], [Suave imagen de una flor] (Modo Guía escenas)
  - [Monocromático rugoso], [Monocromático sedoso], [Efecto miniatura], [Enfoque suave], [Filtro de estrellas], [Soleado] (Modo Control creativo)
  - Cuando se ajusta [Exposición múltiple]
- Cuando se selecciona el enfoque y al guardar imágenes, no se puede seleccionar y guardar la imagen desde una pantalla de televisor, aunque la cámara esté conectada a un televisor mediante un micro cable HDMI.
- En los casos siguientes, [Apilamiento enfoque] puede producir una imagen poco natural:
  - Si el sujeto está en movimiento
  - Si hay grandes diferencias en la distancia al sujeto
  - Si hay un desenfocado significativo (grabar con una apertura mayor puede hacer que la imagen parezca más natural)
- Durante el apilamiento de enfoque, a las desviaciones entre imágenes debidas a las sacudidas de la cámara se les aplica una compensación automática. En tales casos, el ángulo de visión será ligeramente más estrecho en el momento del apilamiento de enfoque.
- Solo las imágenes tomadas con [Post-enfoque] en esta cámara cumplen las condiciones para [Apilamiento enfoque].



## Toma de imágenes con disparo a intervalos de tiempo/animación stop motion

Modo de grabación:

Toma de imágenes con [Interv. Tiempo-Disparo] o [Anima. Movimiento D.].

- Las imágenes se graban como un conjunto de imágenes de grupo.
- **Complete previamente los ajustes de fecha y hora.** (→33)

### Toma automática de imágenes a intervalos establecidos [Interv. Tiempo-Disparo]

Puede preajustar datos tales como la hora de inicio de grabación y el tiempo que transcurrirá para tomar fotografías automáticamente. Este ajuste es conveniente para tomar imágenes a intervalos constantes de escenas de paisajes, observar los cambios graduales en animales/plantas y otras aplicaciones.

#### 1 Ajuste el disco de modo de accionamiento en

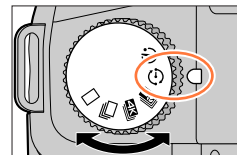

#### 2 Ajuste el menú.

**MENU** → [Rec] → [Interv. tiempo/Anima.]

[Modo]	Cambia el modo de grabación entre [Interv. Tiempo-Disparo] y [Anima. Movimiento D.]. ① <b>Seleccione [Interv. Tiempo-Disparo]</b>	
[Ajuste intervalo disparo]	[ON]: Ajusta el tiempo desde el momento del inicio de la grabación hasta el siguiente momento de inicio de la grabación. [OFF]: Una vez finalizada la grabación, se inicia la siguiente grabación sin ningún intervalo.	
[Tiempo de Inicio]	[Ahora]	Inicia la grabación al presionar a fondo el disparador.
	[Establecer tiempo inicio]	Se puede ajustar cualquier tiempo de antelación hasta 23 horas 59 minutos. ① Presione ◀▶ para seleccionar el elemento (hora y/o minuto), ▲▼ para establecer la hora inicial y presione [MENU/SET]
[Conteo de imágenes] / [Intervalo de disparo]*1	◀▶ : Seleccione el elemento (dígito) ▲▼ : Ajuste [MENU/SET]: Ajuste	

\*1 Solo se puede ajustar cuando [Ajuste intervalo disparo] se ajusta en [ON].

## Toma de imágenes con disparo a intervalos de tiempo/animación stop motion

- En la pantalla de ajuste se muestra la hora estimada de finalización de la grabación. (Cuando [Ajuste intervalo disparo] se ajusta en [OFF], la hora de finalización de la grabación solamente se muestra cuando el modo de enfoque está ajustado en [MF] en Modo Prioridad de obturación AE o Modo de Exposición manual.)
- Es posible que la cámara no pueda grabar usando el intervalo preajustado y el número de imágenes a grabar o que no finalice la grabación en la hora estimada de finalización de la grabación bajo determinadas condiciones de grabación.





Si toca [,] en la pantalla de espera de grabación, se mostrará la pantalla de menús.

### 3 Presione el disparador hasta la mitad para salir del menú

### 4 Enfoque en el sujeto y tome una imagen

- La grabación se inicia al presionar por completo el disparador.
- Durante la espera de grabación, la cámara se apaga automáticamente si no se realiza ninguna operación durante un intervalo preajustado. La grabación [Interv. Tiempo-Disparo] continuará aunque se apague la cámara; la cámara se enciende automáticamente en el momento del inicio de la grabación. Si desea encender la cámara manualmente, presione el disparador hasta la mitad.
- Operaciones durante la espera de grabación (la cámara está encendida)

Operación	Operación táctil	Descripción
[Fn6]*2	 *3	Muestra una pantalla de selección que permite detener o hacer una pausa en la grabación
		Muestra una pantalla de selección que permite reanudar o detener la grabación (durante la pausa)

\*2 Cuando grabe imágenes ajustando [Ajuste intervalo disparo] en [OFF], puede presionar [Fn6] incluso mientras la grabación esté en curso. Una vez que finaliza la grabación (exposición) de una imagen tomada en el momento de presionar [Fn6], se muestra una pantalla de selección.

\*3 Cuando grabe imágenes ajustando [Ajuste intervalo disparo] en [OFF], no podrá realizar operaciones táctiles.

### 5 Seleccione el método de creación de imágenes en movimiento

- [Formato de grabación]: [MP4]

[Calidad grab.]	Establece la calidad de la imagen en movimiento.
[Velocidad de cuadro]	Ajuste el número de cuadros por segundo. Cuanto mayor sea el número, más fluida será la imagen en movimiento.
[Secuencia]	[NORMAL]: Une las fotografías en la secuencia de grabación. [REVERSE]: Une las fotografías en orden inverso de grabación.

### 6 Presione para seleccionar [OK] y presione [MENU/SET]

- También puede crear imágenes en movimiento usando [Intervalo tiempo-vídeo] en el menú [Reproducir].



## Toma de imágenes con disparo a intervalos de tiempo/animación stop motion

- Esta función no se ha diseñado para sistemas específicos de aplicaciones (cámaras de vigilancia).
- Cuando use el zoom, es posible que la cámara se incline cuando se extienda el tubo del objetivo. Asegúrese de sujetar la cámara en su lugar mediante un trípode o por otros medios.
- [Interv. Tiempo-Disparo] hace una pausa en los casos siguientes:
  - Cuando se agota la energía restante de la batería
  - Al apagar la cámara
 Si aún no se ha tomado el número de imágenes establecido, puede reiniciar la operación apagando la cámara en estado de pausa, sustituyendo la batería o la tarjeta y, a continuación, volviendo a encender la cámara. (Tenga en cuenta, no obstante, que las imágenes grabadas después de reiniciar la operación se guardarán como un conjunto separado de imágenes de grupo.)
- Es recomendable utilizar el enfoque automático para la grabación a intervalos de tiempo cuando se establezca un valor grande de [Intervalo de disparo] y la cámara vaya a apagarse automáticamente entre disparos.
- Cuando se crean imágenes en movimiento con un ajuste de calidad de la imagen de [4K], los tiempos de grabación se limitan a 29 minutos y 59 segundos. Si usa una tarjeta de memoria SDHC, no podrá crear imágenes en movimiento cuyo tamaño de archivo supere 4 GB. Con una tarjeta de memoria SDXC, puede crear imágenes en movimiento con un tamaño de archivo mayor de 4 GB.
- Cuando se esté creando una imagen en movimiento con un ajuste de calidad de la imagen de [FHD] o [HD], no se podrá crearla si el tiempo de grabación es superior a 29 minutos y 59 segundos o si el tamaño de archivo es superior a 4 GB.
- Esta función no está disponible en los siguientes casos:
  - [Foto nocturna manual] (modo Guía escenas)
  - Cuando se ajusta [Exposición múltiple]





## Toma de imágenes con disparo a intervalos de tiempo/animación stop motion

**Creación de animación stop motion [Anima. Movimiento D.]**

Puede unir fotografías para crear animaciones stop motion.

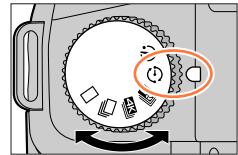
**1 Ajuste el disco de modo de accionamiento en [⏸]****2 Ajuste el menú.**

**MENU** → **[Rec]** → **[Interv. tiempo/Anima.]**

<b>[Modo]</b>	Cambia el método de grabación entre [Interv. Tiempo-Disparo] y [Anima. Movimiento D.] ① <b>Selecione [Anima. Movimiento D.]</b>
<b>[Autodisparo]</b>	<b>[ON]:</b> Toma de imágenes automática a intervalos de grabación establecidos. <b>[OFF]:</b> Toma imágenes manualmente, cuadro a cuadro.
<b>[Intervalo de disparo]</b>	<b>(Solo cuando [Autodisparo] se ajusta en [ON])</b> Ajuste el intervalo utilizado para [Autodisparo].



Si toca **[⏸]** en la pantalla de espera de grabación, se mostrará la pantalla de menús.

**3 Presione el disparador hasta la mitad para salir del menú****4 Enfoque en el sujeto y tome una imagen****5 Mueva el sujeto para decidir la composición (repetir)**

- Se puede grabar como máximo 9.999 cuadros.
- Si apaga la cámara durante la grabación, cuando encienda la cámara aparecerá un mensaje para reiniciar la grabación.

**Cómo crear eficazmente una animación stop motion**

- Se puede mostrar en la pantalla de grabación hasta dos imágenes grabadas previamente. Consulte esta pantalla como guía para determinar la cantidad de movimiento necesario.
- Puede presionar el botón **[▶]** (Reproducción) para examinar las imágenes grabadas. Presione el botón **[⏮]** para eliminar imágenes que no necesite. Para volver a la pantalla de grabación, presione otra vez el botón **[▶]** (Reproducción).

## Toma de imágenes con disparo a intervalos de tiempo/animación stop motion

**6 Toque [ ] para finalizar la grabación**

- También se puede finalizar la grabación seleccionando [Interv. tiempo/Anima.] en el menú [Rec], y luego presionando [MENU/SET].
- Cuando [Autodisparo] se ajusta en [ON], seleccione [Exit] en la pantalla de confirmación. (Si selecciona [Detener], presione a fondo el disparador para reanudar la grabación.)

**7 Seleccione un método para crear una animación stop motion**

- [Formato de grabación]: [MP4]

[Calidad grab.]	Establece la calidad de la imagen en movimiento.
[Velocidad de cuadro]	Ajuste el número de cuadros por segundo. Cuanto mayor sea el número, más fluida será la imagen en movimiento.
[Secuencia]	[NORMAL]: Une las fotografías en la secuencia de grabación. [REVERSE]: Une las fotografías en orden inverso de grabación.

**8 Presione ▲ para seleccionar [OK] y presione [MENU/SET]**

- También puede crear una animación stop motion usando [Video movimiento D.] en el menú [Reproducir].

**■ Adición de imágenes a un grupo de animación stop motion ya grabado**

Cuando seleccione [Adicional] en el paso **2**, se mostrarán las imágenes de grupo grabadas usando [Anima. Movimiento D.]. Seleccione un conjunto de imágenes de grupo y presione [MENU/SET]. A continuación, seleccione [Sí] en la pantalla de confirmación.

- Es posible que [Autodisparo] no se realice de acuerdo con el intervalo preajustado porque la grabación podría tardar algún tiempo en determinadas condiciones de grabación, tal como al tomar imágenes con flash.
- Cuando se crean imágenes en movimiento con un ajuste de calidad de la imagen de [4K], los tiempos de grabación se limitan a 29 minutos y 59 segundos.  
Si usa una tarjeta de memoria SDHC, no podrá crear imágenes en movimiento cuyo tamaño de archivo supere 4 GB. Con una tarjeta de memoria SDXC, puede crear imágenes en movimiento con un tamaño de archivo mayor de 4 GB.
- Cuando se esté creando una imagen en movimiento con un ajuste de calidad de la imagen de [FHD] o [HD], no se podrá crearla si el tiempo de grabación es superior a 29 minutos y 59 segundos o si el tamaño de archivo es superior a 4 GB.
- No se puede seleccionar una sola fotografía grabada usando [Adicional].
- Esta función no está disponible en los siguientes casos:
  - Cuando se ajusta [Exposición múltiple]
- [Autodisparo] en [Anima. Movimiento D.] no se puede usar en el caso siguiente:
  - [Foto nocturna manual] (modo Guía escenas)

## Toma de imágenes con autodisparador

Modo de grabación:

### 1 Ajuste el disco de modo de accionamiento en [🕒]

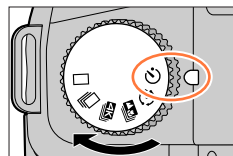

### 2 Presione el disparador hasta la mitad para enfocar y, a continuación, presiónelo a fondo para tomar una imagen

- Después de que parpadee el indicador de disparador automático se iniciará la grabación.
- El enfoque y la exposición se fijan cuando se presiona el disparador hasta la mitad.

#### ■ Ajuste de la operación del autodisparador

MENU → [Rec] → [Autodisparador]

	El obturador se activa después de 10 segundos.
	El obturador se activa después de 10 segundos y se toman tres imágenes a intervalos de unos 2 segundos.
	El obturador se activa después de 2 segundos. Esto también sirve para prevenir la vibración cuando se presiona el disparador.

- Recomendamos usar un trípode.
- No se puede ajustar en [🕒] en los casos siguientes:
  - Cuando se graba usando [Bracket]
  - Cuando se ajusta [Exposición múltiple]
  - Cuando [Grabación simultánea sin filtro] de [Ajustes de filtro] se ajusta en [ON]
- Esta función no está disponible en los siguientes casos:
  - Durante la grabación de imágenes en movimiento



## Toma de imágenes mientras se establece automáticamente un ajuste (grabación con horquillado)

Modo de grabación:

Puede tomar varias imágenes mientras establece automáticamente un ajuste presionando el disparador.

### 1 Ajuste el menú.

**MENU** → **[Rec]** → **[Bracket]** → **[Tipo de bracket]**

 (Horquillado de exposición)	Presione el disparador para realizar la grabación mientras ajusta la exposición. (→141)
 (Horquillado de apertura)	Presione el disparador para realizar la grabación mientras ajusta la apertura. (→142) • Disponible en modo Prioridad en la apertura AE o cuando la sensibilidad ISO se ajusta en [AUTO] en el modo de Exposición manual.
FOCUS (Horquillado de enfoque)	Presione el disparador para realizar la grabación mientras ajusta la posición de enfoque. (→142)
WB (Horquillado de balance del blanco)	Presione una vez el disparador para tomar automáticamente tres imágenes con diferentes ajustes del balance del blanco. (→114)

### 2 Presione ▼ para seleccionar [Más ajustes] y, a continuación, presione [MENU/SET]

- Para obtener información sobre [Más ajustes], consulte la página que describe cada función.
- Presione el disparador hasta la mitad para salir del menú.

### 3 Enfoque en el sujeto y tome una imagen

- Cuando se selecciona Horquillado de exposición, la pantalla de horquillado parpadea hasta que se han tomado todas las imágenes establecidas. Si cambia la configuración de horquillado o apaga la cámara antes de que se hayan tomado todas las imágenes establecidas, la cámara reiniciará la grabación desde la primera imagen.

#### ■ Para cancelar [Bracket]

Seleccione [OFF] en el paso 1.



## Toma de imágenes mientras se establece automáticamente un ajuste (grabación con horquillado)

- La grabación horquillada se desactiva en los casos siguientes.
  - [Agua reluciente], [Luces y resplandores], [Foto nocturna manual], [Suave imagen de una flor] (modo Guía escenas)
  - [Monocromático rugoso], [Monocromático sedoso], [Efecto miniatura], [Enfoque suave], [Filtro de estrellas], [Soleado] (modo Control creativo)
  - Cuando se graba usando el flash (excepto para Horquillado del balance del blanco)
  - Cuando se graban imágenes en movimiento
  - Cuando se graban fotos 4K
  - Cuando se graba usando [Post-enfoque]
  - Cuando se ajusta [Exposición múltiple]
  - Cuando se usa [Interv. Tiempo-Disparo]
  - Cuando el [Autodisparo] de [Anima. Movimiento D.] está ajustado en [ON]

## Horquillado de exposición

## ■ Acerca de [Más ajustes] (paso 2 en (→140))

[Paso]	Ajusta el número de imágenes que se toman y el margen de compensación de exposición. [3•1/3] (Toma tres imágenes con un intervalo de 1/3 EV) a [7• 1] (Toma siete imágenes con un intervalo de 1 EV)
[Secuencia]	Establece el orden en el que se toman las imágenes.
[Ajuste disparo único]*	[□]: Toma una imagen cada vez que se presiona el disparador. [☑]: Toma todas las imágenes que se haya establecido al presionar el disparador una vez.

\* No disponible para la grabación de ráfaga. Cuando utilice la grabación de ráfaga, si mantiene presionado el disparador, se realizará continuamente la grabación hasta que se tome un número especificado de imágenes.

[Paso]: [3•1/3], [Secuencia]: [0/–/+]

1ª imagen

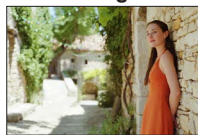

±0 EV

2ª imagen

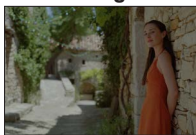

-1/3 EV

3ª imagen

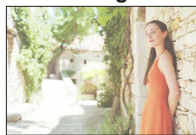

+1/3 EV

- Cuando se toman imágenes usando Horquillado automático después de establecer el valor de Compensación de exposición, las imágenes tomadas se basan en el valor de Compensación de exposición seleccionado.

Toma de imágenes mientras se establece automáticamente un ajuste (grabación con horquillado)

## Horquillado de apertura

Modo de grabación: **[A][M]**

■ Acerca de [Más ajustes] (paso 2 en (→140))

[Conteo de imágenes]	[3], [5]: Toma un número especificado de imágenes con diferentes valores de apertura dentro del margen basado en el valor de apertura inicial. [ALL]: Toma imágenes utilizando todos los valores de apertura.
----------------------	--

- Cuando utilice la grabación de ráfaga, si mantiene presionado el disparador, se realizará la grabación hasta que se tome un número especificado de imágenes.

Ejemplo:

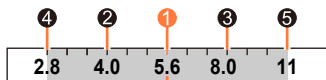

Quando la posición inicial se ajusta en F5.6:

- ① primera imagen, ② segunda imagen, ③ tercera imagen... ⑤ quinta imagen

## Horquillado de enfoque

■ Acerca de [Más ajustes] (paso 2 en (→140))

[Paso]	Ajusta el intervalo entre posiciones de enfoque.
[Conteo de imágenes]*	Ajusta el número de imágenes que se tomarán.
[Secuencia]	[0/-/+]: Toma imágenes con diferentes posiciones de enfoque dentro del margen basado en la posición de enfoque inicial. [0/+]: Toma imágenes con diferentes posiciones de enfoque hacia el extremo más lejano sobre la base de la posición de enfoque inicial.

\* No disponible para la grabación de ráfaga. Cuando utilice la grabación de ráfaga, si mantiene presionado el disparador, se realizará continuamente la grabación hasta que se tome un número especificado de imágenes.

[Secuencia]: Ejemplo cuando se selecciona [0/-/+]

[Secuencia]: Ejemplo cuando se selecciona [0/+]



(A) Primer plano

(B) Infinito

- ① primera imagen, ② segunda imagen... ⑤ quinta imagen...

- Las imágenes tomadas con horquillado de enfoque se muestran como un conjunto de imágenes de grupo.

## Corrección de la vibración

Modo de grabación:

Detecta automáticamente e impide vibración. Para la grabación de imágenes en movimiento, está disponible la función de estabilizador de imagen híbrido de 5 ejes. Utiliza el estabilizador óptico del objetivo y el estabilizador electrónico del sensor de la cámara. Corrige diferentes tipos de vibración, incluida la que se produce durante la grabación con zoom y también cuando se graba mientras se camina.

**MENU** → **[Rec]** / **[Im. movimiento]** → **[Estabilizador]**

<b>[Modo de operación]</b>	<b>(Normal)</b>	Corrige la vibración vertical y horizontal.
	<b>(Barrido)</b>	Corrige la vibración vertical. Este ajuste es ideal para realizar barridos (técnica de grabación de un sujeto haciendo coincidir el movimiento de la cámara con el movimiento de un sujeto que va en una dirección específica). Se recomienda usar el visor.
	<b>[OFF]</b>	[Estabilizador] no funciona.
<b>[Estabiliz.-Elec. (Video)]</b>	<p>Corrige las vibraciones que se produzcan en 5 direcciones durante la grabación de imagen en movimiento: en dirección vertical, dirección horizontal, eje de rotación, rotación vertical y rotación horizontal (función de estabilizador de imagen híbrido de 5 ejes).</p> <p><b>[ON] / [OFF]</b></p> <ul style="list-style-type: none"> <li>•  se muestra en la pantalla durante la grabación de imágenes en movimiento.</li> <li>• Se fija en [ON] cuando se ajusta [Nivelar disparo].</li> <li>• Es posible que el ángulo de visión se reduzca ligeramente en comparación con el que se muestra mientras se graba.</li> </ul>	



### Para evitar la vibración

Si se muestra una advertencia acerca de la vibración, use [Estabilizador], un trípode, [Autodisparador] o el obturador remoto (DMW-RS2: opcional).

- El uso de una velocidad del obturador inferior puede producir borrosidad por el movimiento. La velocidad del obturador será más lenta, en particular, en los casos siguientes. Mantenga la cámara quieta desde el momento en que presione el disparador hasta que aparezca la imagen en la pantalla. Se recomienda usar un trípode.
  - [Sinc. lenta]
  - [Sincro. lenta /ojo-rojo]
  - [Paisaje nocturno claro], [Cielo nocturno frío], [Paisaje nocturno cálido], [Paisaje nocturno artístico], [Luces y resplandores], [Claro retrato nocturno] (modo Guía escenas)



## Corrección de la vibración

- Cuando use un trípode, le recomendamos ajustar [Modo de operación] en [OFF].
- [Estabilizador] no se puede usar mediante la selección de [(👉)] (Normal) en modo Toma panorámica.
- En los siguientes casos, [Estabilizador] cambiará a [(👉)] (Normal), incluso si se ajusta en [(👉)] (barrido):
  - Durante la grabación de imágenes en movimiento
  - Al grabar fotos 4K
  - Cuando se graba con [Post-enfoque]
- [Estabilizador] no se puede usar cuando se graba con [Vídeo a alta velocidad].
- En los casos siguientes, la función de estabilizador de imagen híbrido de 5 ejes no está disponible.
  - Cuando se usa el zoom digital
  - Al grabar imágenes en movimiento con [Calidad grab.] ajustado en [4K/100M/30p], [4K/100M/25p] o [4K/100M/24p]
  - Cuando se graba usando [Recort. 4K tiempo real]
- Casos en los que la función del estabilizador puede ser ineficaz:
  - Cuando hay mucha vibración
  - Cuando la ampliación del zoom es alta (también en el alcance del zoom digital)
  - Al tomar imágenes mientras se sigue un sujeto en movimiento
  - Cuando la velocidad del obturador se reduce para tomar imágenes en interiores o en lugares oscuros
- El efecto de barrido seleccionando [(👉)] no se logra totalmente en los casos siguientes:
  - Días luminosos de verano u otros lugares luminosos
  - Cuando la velocidad del obturador es superior a 1/100 segundos
  - Cuando el movimiento de un sujeto es lento y la velocidad con la que se mueve la cámara es demasiado lenta (no se obtiene un buen difuminado del fondo)
  - Cuando la cámara no sigue adecuadamente el movimiento de un sujeto





## Uso del zoom

Para ver información detallada acerca de las operaciones del zoom y la función Ayuda de composición de zoom, consulte (→37, 38).

### Tipos de zoom y uso

#### Zoom óptico

Puede ampliar con el zoom sin degradar la calidad de la imagen.

**Ampliación máxima: 16x**

- Esta función no está disponible en el caso siguiente:
  - Modo Toma panorámica
  - Cuando se graba con [Zoom macro]

#### Zoom óptico extra

Esta función es efectiva cuando se han seleccionado tamaños de fotografías con [EX] en [Tamaño de imagen]. El zoom óptico extra permite ampliar utilizando una relación del zoom mayor que con el zoom óptico, sin degradar la calidad de la imagen. La relación del zoom máxima varía en función del tamaño de la imagen.

**Ampliación máxima: 32x (Incluida la relación del zoom óptico.)**

- Esta función no está disponible en los siguientes casos:
  - Modo Película creativa
  - Modo Toma panorámica
  - [Foto nocturna manual] (modo Guía escenas)
  - [Efecto cám. juguete], [Juguete vívido] (modo Control creativo)
  - Al grabar fotos 4K
  - Cuando se graba usando [Post-enfoque]
  - Cuando [HDR] está ajustado en [ON]
  - Cuando se ajusta [Exposición múltiple]
  - Cuando [iFoto nocturna manual] se ajusta en [ON]
  - Cuando [iHDR] se ajusta en [ON]
  - Cuando [Calidad] está ajustado en [RAW]
  - Cuando [Area Grab.] se ajusta en [👤]
  - Cuando se graba con [Zoom macro]
  - Durante la grabación de imágenes en movimiento





**[i.Zoom]**

Puede usar la tecnología de resolución inteligente de la cámara para aumentar la relación del zoom hasta 2 aumentos más que la relación del zoom original con un deterioro limitado de la calidad de la imagen.

**MENU** →  **[Rec]** /  **[Im. movimiento]** → **[i.Zoom]**

**Ajustes: [ON] / [OFF]**

- Cuando [Tamaño de imagen] se establece en [S], la relación del zoom se puede aumentar hasta 1,5x la relación del zoom original.
- [i.Zoom] funciona automáticamente en modo Auto inteligente o modo Auto inteligente plus.
- Esta función no está disponible en los siguientes casos:
  - Modo Toma panorámica
  - [Foto nocturna manual] (modo Guía escenas)
  - [Arte impresionante], [Efecto cám. juguete], [Juguete vívido] (modo Control creativo)
  - Cuando se graba con [Zoom macro]
  - Cuando [HDR] está ajustado en [ON]
  - Cuando se ajusta [Exposición múltiple]
  - Cuando [iFoto nocturna manual] se ajusta en [ON]
  - Cuando [iHDR] se ajusta en [ON]
  - Cuando [Calidad] se ajusta en [RAW , [RAW ] o [RAW



**[Zoom d.]**

**Modo de grabación:** **PASMEM**

Puede ampliar hasta 4x la ampliación del zoom original.

Note que, con el zoom digital, la ampliación reducirá la calidad de la imagen.

**MENU** → **[Rec]** / **[Im. movimiento]** → **[Zoom d.]**

**Ajustes: [ON] / [OFF]**

- Cuando [Zoom d.] se usa simultáneamente con [i.Zoom], se puede aumentar la relación del zoom combinada hasta 4x.
- Cuando utilice [Zoom d.], le recomendamos que utilice un trípode y el autodesparador (→139) para tomar imágenes.
- El área de AF se muestra en su mayor parte en el centro del alcance del zoom digital.
- Esta función no está disponible en los siguientes casos:
  - Cuando **[Vel. pantalla del monitor] se establece en [ECO 30fps] (ajuste en el momento de la compra)**
  - Cuando [LVF velocidad pantalla] está ajustado en [ECO 30fps]
  - [Foto nocturna manual] (modo Guía escenas)
  - [Arte impresionante], [Efecto cám. juguete], [Juguete vívido], [Efecto miniatura] (modo Control creativo)
  - Cuando se graba con [Post-enfoque]
  - Cuando se graba con [Vídeo a alta velocidad]
  - Cuando [HDR] está ajustado en [ON]
  - Cuando se ajusta [Exposición múltiple]
  - Cuando [Calidad] se ajusta en [RAW ], [RAW ] o [RAW]

La ilustración es un ejemplo de cuándo usar el zoom óptico, [i.Zoom] y [Zoom d.] en el modo Programa AE.

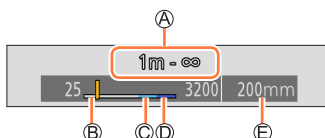

- Ⓐ Alcance de enfoque
- Ⓑ Alcance del zoom óptico
- Ⓒ Alcance del i.ZOOM
- Ⓓ Alcance del zoom digital
- Ⓔ Posición actual del zoom (las distancias focales son las mismas que las de una cámara de película de 35 mm)

## Uso del zoom para realizar operaciones táctiles (zoom táctil)

### 1 Toque [◀]

### 2 Toque [T↑↓]

- Se muestra la barra deslizante.

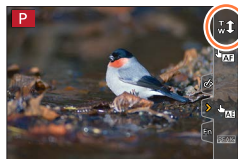

### 3 Realice las operaciones del zoom arrastrando la barra deslizante

- La velocidad del zoom varía en función de la posición que se haya tocado.

[▼] / [▲]	Zoom lento
[▼↓] / [▲↑]	Zoom rápido



- Toque [T↑↓] otra vez para finalizar las operaciones de zoom táctiles.

## Toma de imágenes con flash

Modo de grabación:

### ■ Abrir/Cerrar el flash incorporado

**A** Para abrir el flash

**Deslice la palanca para abrir el flash.**

- Tenga cuidado al abrir el flash ya que el flash saldrá hacia afuera.

**B** Para cerrar el flash

**Presione el flash hasta que haga clic.**

- Al cerrar el flash tenga cuidado para no atraparse un dedo, otra parte del cuerpo o cualquier objeto.
- Cerrar de forma forzosa el flash puede dañar la cámara.
- Asegúrese de cerrar el flash integrado cuando no esté en uso.
- El ajuste del flash se fija en (Flash desactivado a la fuerza) mientras el flash está cerrado.

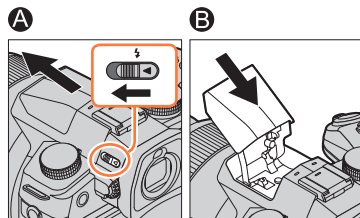

### ■ El alcance del flash disponible

Los bordes de las imágenes pueden quedar ligeramente oscuros si se usa el flash a cortas distancias sin usar el zoom (próximo al gran angular máx.). Esto se puede remediar ampliando un poco con el zoom.

Gran angular máx.	Teleobjetivo máx.
Aprox. 0,3 m - 13,5 m (0,98 pies - 44 pies)	Aprox. 1,0 m - 9,5 m (3,3 pies - 31 pies)

- Estos intervalos corresponden a una sensibilidad ISO ajustada en [AUTO] y [Lím. sup. auto. ISO (Foto)] ajustado en [AUTO].



### Uso experto del flash

Cuando se tomen imágenes con flash con la visera del objetivo montada, es posible que la parte inferior de la foto salga oscura y que el control del flash se desactive, porque la visera del objetivo puede obstruir el flash en la foto. Es recomendable desmontar la visera del objetivo.

- Tenga cuidado de no hacer lo siguiente, pues el calor o la luz podrían causar deformaciones o decoloraciones.
  - Acercar el flash a los objetos
  - Cubrir el flash con la mano al dispararse
  - Cerrar el flash mientras se dispara
- No cierre el flash inmediatamente después de operar el flash preliminar antes de tomar imágenes para flash encendido a la fuerza/reducción de ojos rojos y otros ajustes del flash. Si cierra inmediatamente el flash se producirá un fallo en el funcionamiento.
- La carga del flash puede tardar si la carga de la batería está baja o si se utiliza el flash repetidamente. Cuando el flash está siendo cargado, el icono del flash se enciende en rojo, y usted no puede tomar una imagen aunque presione completamente el disparador.
- Cuando se coloque un flash externo, tendrá prioridad sobre el flash incorporado. Para ver información acerca del flash externo, consulte ([→296](#)).



## Ajuste de las funciones del flash

### Cambio del modo de disparo (flash manual)

Modo de grabación: **P** **A** **S** **M**

Puede seleccionar si la potencia del flash se ajusta automáticamente o manualmente. Este elemento solamente está disponible cuando se está utilizando el flash incorporado.

**MENU** → **[Rec]** → **[Flash]** → **[Modo disparo]**

**[TTL]** La cámara ajusta automáticamente la potencia del flash.

**[MANUAL]**

Puede ajustar la proporción del flash manualmente. Incluso en el caso de escenas oscuras donde la potencia del flash tiende a ser más alta en [TTL], este modo le permite tomar una imagen como desee. La proporción del flash (tal como [1/1]) se muestra en el icono de flash.

### ■ Ajuste de la proporción del flash (cuando se selecciona [MANUAL])

**MENU** → **[Rec]** → **[Flash]** → **[Ajuste flash manual]**

① Presione ◀▶ para seleccionar un elemento y presione [MENU/SET]

- Puede ajustar la proporción del flash desde [1/1] (disparo del flash a plena potencia ) hasta [1/128] en pasos de 1/3.

## Cambio del modo de flash

Modo de grabación: **P** **A** **S** **M**

Ajuste el flash de acuerdo con la grabación.

**MENU** → **[Rec]** → **[Flash]** → **[Modo de flash]**

: [Flash activado] : [Forzar act./ ojo-rojo]*1	<p>El flash se activa siempre, con independencia de las condiciones de grabación.</p> <ul style="list-style-type: none"> <li>• <b>Use esta función cuando el sujeto está a contraluz o bajo una luz fluorescente.</b></li> </ul>
: [Sinc. lenta] : [Sincro. lenta /ojo-rojo]*1	<p>Toma imágenes más brillantes, tales como imágenes de sujetos contra un paisaje nocturno, reduciendo la velocidad del obturador al disparar un destello.</p> <ul style="list-style-type: none"> <li>• <b>Ideal para tomar imágenes de personas frente a un paisaje nocturno.</b></li> <li>• <b>El uso de una velocidad más reducida puede provocar que el movimiento aparezca borroso. Recomendamos usar un trípode.</b></li> </ul>
: Flash desactivado a la fuerza	<p>Siempre toma las imágenes sin flash, bajo cualquier condición de grabación.</p> <ul style="list-style-type: none"> <li>• <b>Ideal para tomar imágenes donde esté prohibido utilizar el flash.</b></li> </ul>

\*1 Esto solo está disponible cuando la opción [Inalámbrico] de [Flash] se ajusta en [OFF] y [Modo disparo] se ajusta en [TTL].

- Es posible que algunos modos de flash no estén disponibles, en función de los ajustes del flash externo.
- En el modo Auto inteligente plus, los elementos de ajuste son [] y []. Para ver información detallada acerca de la configuración del flash en modo Auto inteligente ([] o []), consulte (→60).

**El flash se activa dos veces. El intervalo entre el primer flash y el segundo es más largo cuando se ajusta [] o []. El sujeto no se debe mover hasta que se active el segundo flash.**

- El efecto de reducción de ojos rojos varía según el sujeto y se ve afectado por factores tales como la distancia al sujeto y si el sujeto está mirando hacia la cámara durante el destello preliminar. En algunos casos, la reducción de ojos rojos puede ser insignificante.



## Ajuste de las funciones del flash

## ■ Velocidades del obturador para cada modo de flash

Modo de flash	Velocidad del obturador (segundos)	Modo de flash	Velocidad del obturador (segundos)
	1/60*2 - 1/4000		1 - 1/4000

\*2 La velocidad del obturador se ajusta en 60 segundos en el modo Prioridad de obturación AE. La velocidad del obturador se ajusta en B (Bulb) en el modo de Exposición manual.

- En modo Auto inteligente ([] o []), la velocidad del obturador cambia en función de la escena detectada.

## ■ Ajustes de flash para cada modo de grabación (○: Disponible, –: No disponible)

Modo de grabación						
<b>P</b>	Modo Programa AE	○	○	○	○	○
<b>A</b>	Modo Prioridad en la abertura AE	○	○	○	○	○
<b>S</b>	Modo Prioridad de obturación AE	○	○	–	–	○
<b>M</b>	Modo Expos. manual	○	○	–	–	○
<b>SCN</b> Modo Guía escenas (●: Ajustes predeterminados)	[Retrato claro]	○	●	–	–	○
	[Piel suave]	○	●	–	–	○
	[Contraluz clara]	●	–	–	–	○
	[Carita de niño]	○	●	–	–	○
	[Claro retrato nocturno]	–	–	–	●	○
	[Suave imagen de una flor]	●	–	–	–	○
	[Comida apetecible]	●	–	–	–	○
	[Postre atractivo]	●	–	–	–	○
	[Movimiento animal congelado]	●	–	–	–	○
[Foto deportiva clara]	●	–	–	–	○	
[Monocromático]	●	○	○	○	○	





## Ajuste de las funciones del flash

- El flash está fijado en (☹) (Flash desactivado a la fuerza) en los siguientes casos:
  - [Contraluz suave], [Tono relajante], [Escenario Distinto], [Cielo azul brillante], [Atardecer romántico], [Atardecer de colores vivos], [Agua reluciente], [Paisaje nocturno claro], [Cielo nocturno frío], [Paisaje nocturno cálido], [Paisaje nocturno artístico], [Luces y resplandores], [Foto nocturna manual] (modo Guía escenas)
  - Durante la grabación de imágenes en movimiento
  - Al grabar fotos 4K
  - Cuando se graba con [Post-enfoque]
  - **Cuando se usa el obturador electrónico**
  - Cuando [HDR] está ajustado en [ON]
  - **Cuando [Modo silencioso] se ajusta en [ON]**
  - Cuando está ajustado un efecto de imagen en [Efecto de filtro] de [Ajustes de filtro]
- El ajuste del flash en el modo Guía escenas recobra su valor inicial con cada cambio de escena.

## Ajuste de la sincronización de la segunda cortinilla

Modo de grabación: **PAS**

La sincronización a la segunda cortinilla es un método de grabación en el que el flash se dispara inmediatamente antes de que se cierre el obturador al tomar una imagen de un sujeto en movimiento (tal como un automóvil) usando el flash con una velocidad del obturador lenta.

**MENU** → **[Rec]** → **[Flash]** → **[Sincro flash]**

<b>[1ST]</b>	La sincronización a la primera cortinilla es el método de grabación normal cuando se utiliza el flash.	
<b>[2ND]</b>	Se captura la fuente de luz que hay detrás del sujeto y esto produce una imagen vibrante y viva.	

- Si ajusta [2ND], se mostrará [2nd] en el icono de flash de la pantalla.
- Esta función solo está disponible cuando la opción [Inalámbrico] de [Flash] se ajusta en [OFF].
- El ajuste [Sincro flash] funciona incluso cuando se utiliza un flash externo.
- Cuando se establezca una velocidad del obturador rápida, es posible que el efecto [Sincro flash] no se logre suficientemente.
- Cuando se ajusta [2ND], no se puede establecer el ajuste de flash en [☹] o [⚡☹].

## Ajuste de la potencia del flash

Modo de grabación: **P** **A** **S** **M**

Ajuste la potencia del flash si una imagen tomada con el flash es demasiado brillante o demasiado oscura.

**MENU** → **[Rec]** → **[Flash]** → **[Ajuste flash]**

### 1 Presione ◀▶ para ajustar la potencia del flash y presione **[MENU/SET]**

**Ajustes: -3 EV a +3 EV (unidad: 1/3 EV)**

Si no desea ajustar la intensidad del flash, seleccione [±0 EV].

- Cuando se ajusta la intensidad del flash, [+] o [-] se visualiza en el icono del flash.
- [Ajuste flash] solo está disponible cuando la opción [Inalámbrico] de [Flash] se ajusta en [OFF] y [Modo disparo] se ajusta en [TTL].
- El ajuste [Ajuste flash] funciona incluso cuando se utiliza un flash externo.

## Sincronización de la potencia del flash con la cámara durante la compensación de exposición

Modo de grabación: **P** **A** **S** **M**

La potencia del flash se ajusta automáticamente de acuerdo con el valor de compensación de exposición.

**MENU** → **[Rec]** → **[Flash]** → **[Comp. Exposición auto.]**

**Ajustes: [ON] / [OFF]**

- Acerca de la compensación de exposición (→108)
- El ajuste [Comp. Exposición auto.] funciona incluso cuando se utiliza un flash externo. (→296)

## Toma de imágenes con flashes inalámbricos

**Modo de grabación:**

Cuando utilice los flashes (DMW-FL200L, DMW-FL360L, DMW-FL580L: opcionales) con la función de grabación con flash inalámbrico, puede controlar por separado el disparo de los flashes en tres grupos y del flash montado en la zapata de contacto de la cámara.

### ■ Margen controlable del flash

Coloque el flash inalámbrico con su sensor inalámbrico orientado hacia la cámara. La ilustración siguiente es un ejemplo del margen dentro del cual se puede colocar el flash. El margen controlable del flash varía en función del entorno circundante.

#### Margen controlable del flash

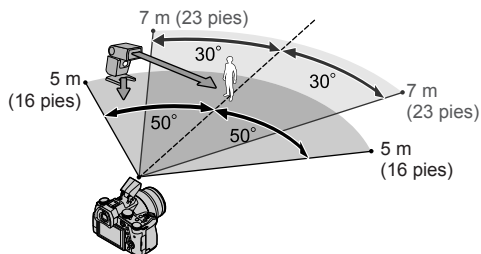

#### Ejemplo de colocación de flashes

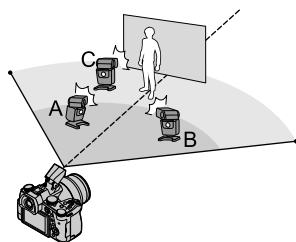

- En este ejemplo de colocación de flashes se muestra un caso en el que la unidad de flash C está colocada para eliminar las sombras del fondo del sujeto, producidas por la unidad de flash A y la unidad de flash B del grupo de flashes.
- En cuanto al número de flashes inalámbricos que controlar, es recomendable ajustar como máximo tres unidades de flash en cada grupo.
- Cuando un sujeto está demasiado cerca, la emisión de luz de comunicación puede afectar a la exposición de la imagen. Este problema se puede mitigar si se reduce la potencia del flash ajustando [Luz de comunicación] en [LOW] o se utiliza un difusor de flash o un dispositivo similar.



## Toma de imágenes con flashes inalámbricos

**Preparación**

Abra el flash deslizando la palanca para abrir el flash o monte un flash (opcional) en esta unidad.

**1 Ajuste el flash inalámbrico en modo RC y oriente el flash**

- Seleccione el canal y el grupo del flash inalámbrico.

**2 Ajuste el menú**

**MENU** → **[Rec]** → **[Flash]**

<b>[Inalámbrico]</b>	Ajuste [Inalámbrico] en [ON]. Aparecerá [WL] con el icono de flash en la pantalla de grabación.
<b>[Canal inalámbrico]</b>	Seleccione el canal que ha ajustado para el flash inalámbrico en el paso <b>1</b> .
<b>[Config. inalámbrica]</b>	Vaya al paso <b>3</b> .

**3 Use ▲ ▼ para seleccionar el elemento y presione [MENU/SET]**

- Ⓐ Modo de disparo
- Ⓑ Potencia del flash
- Ⓒ Proporción del flash

- Presione el botón [DISP.] para realizar un disparo de prueba.

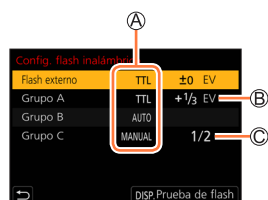

## Toma de imágenes con flashes inalámbricos

[Flash integrado]/ [Flash externo]	[Modo disparo]	<p><b>[TTL]:</b> La potencia del flash se ajusta automáticamente.</p> <p><b>[AUTO]*:</b> Ajusta la potencia del flash usando un flash externo.</p> <p><b>[MANUAL]:</b> Ajusta manualmente la proporción de flash de un flash externo.</p> <p><b>[OFF]:</b> El flash de esta unidad solamente se dispara para una emisión de luz de comunicación.</p>
	[Ajuste flash]	Ajusta manualmente la potencia de flash de esta unidad cuando [Modo disparo] se ajusta en [TTL].
	[Ajuste flash manual]	<p>Ajusta la proporción de flash de un flash externo cuando [Modo disparo] se ajusta en [MANUAL].</p> <ul style="list-style-type: none"> <li>• Puede ajustar la proporción del flash desde [1/1] (disparo del flash a plena potencia ) hasta [1/128] en pasos de 1/3.</li> </ul>
[Grupo A]/ [Grupo B]/ [Grupo C]	[Modo disparo]	<p><b>[TTL]:</b> La potencia del flash se ajusta automáticamente.</p> <p><b>[AUTO]:</b> El flash inalámbrico ajusta automáticamente la potencia del flash.</p> <p><b>[MANUAL]:</b> Ajusta manualmente la proporción de flash del flash inalámbrico.</p> <p><b>[OFF]:</b> Los flashes inalámbricos del grupo establecido no disparan.</p>
	[Ajuste flash]	Ajusta manualmente la potencia de flash del flash inalámbrico cuando [Modo disparo] se ajusta en [TTL].
	[Ajuste flash manual]	<p>Ajusta la proporción de flash del flash inalámbrico cuando [Modo disparo] se ajusta en [MANUAL].</p> <ul style="list-style-type: none"> <li>• Puede ajustar la proporción del flash desde [1/1] (disparo del flash a plena potencia ) hasta [1/128] en pasos de 1/3.</li> </ul>

\* Esta opción no está disponible cuando el flash (DMW-FL200L: opcional) está colocado en la cámara.

### ■ Ajuste de la emisión de luz de comunicación que se utilizará cuando se realice la grabación con flash inalámbrico

**MENU** →  **[Rec]** → **[Flash]** → **[Luz de comunicación]**

Ajustes: **[HIGH]** / **[STANDARD]** / **[LOW]**



## Grabación de imágenes en movimiento/imágenes en movimiento 4K

Modo de grabación:   P A S M   

Puede grabar imágenes de calidad en alta definición completa que cumplen el estándar AVCHD, así como imágenes en movimiento grabadas en MP4. También puede grabar una imagen en movimiento 4K en MP4. (→160)

El audio se graba en estéreo.

### 1 Presione el botón de imagen en movimiento para iniciar la grabación

- A Indicador de estado de grabación
- B Tiempo de grabación transcurrido
- C Tiempo de grabación restante

- Se puede grabar una imagen en movimiento adecuada para cada modo de imagen en movimiento.
- Suelte inmediatamente el botón de imagen en movimiento después de presionarlo.
- Durante la grabación de imágenes en movimiento, el indicador de estado de grabación (rojo) se ilumina.

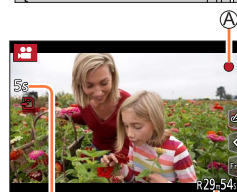
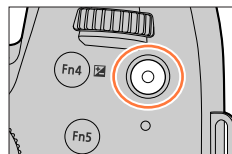

### 2 Presione de nuevo el botón de imagen en movimiento para finalizar la grabación

- **Al grabar en un entorno silencioso, el sonido de la apertura, el enfoque y otras acciones puede quedar registrado en las imágenes en movimiento. No se trata de ningún problema de funcionamiento.**

La operación de enfoque durante la grabación de imágenes en movimiento se puede ajustar en [OFF] en [AF continuo]. (→162)



#### Acerca del sonido de funcionamiento cuando finaliza la grabación

Si le molesta el sonido de funcionamiento del botón de imagen en movimiento presionado para finalizar la grabación, pruebe las siguientes opciones:

- Grabe la imagen en movimiento durante tres segundos más y, a continuación, divida la última parte de la imagen en movimiento usando [Divide video] (→234) en el menú [Reproducir].
- Utilice un obturador remoto (DMW-RS2: opcional) para grabar imágenes en movimiento.

#### ■ Grabación de imágenes en movimiento en el modo Película creativa

Puede grabar imágenes en movimiento ajustando la apertura, la velocidad del obturador y la sensibilidad ISO mediante operaciones táctiles. (→83)



## Grabación de imágenes en movimiento/imágenes en movimiento 4K

- Si la temperatura ambiente es alta o si se graba continuamente una imagen en movimiento, se mostrará [△] y es posible que la grabación se detenga a mitad del proceso. Espere hasta que la cámara se enfríe.
- Tenga en cuenta que si mientras graba una imagen en movimiento realiza operaciones como las del zoom o usa botones o selectores, es posible que se grabe el ruido de la operación.
- Si el zoom óptico extra se usa antes de presionar el botón de imágenes en movimiento, estos ajustes se cancelarán, y el área de grabación cambiará considerablemente.
- Si la relación de aspecto es diferente para las fotografías y las imágenes en movimiento, el ángulo de visión cambiará cuando comience a grabar una imagen en movimiento. Cuando ajuste [Área Grab.] en [●●], se mostrará el ajuste del ángulo de visión utilizado para grabar imágenes en movimiento.
- La velocidad del zoom será más lenta de lo normal durante la grabación de imágenes en movimiento.
- Según el tipo de tarjeta, es posible que aparezca una visualización de acceso a tarjeta durante unos momentos después de la grabación de imágenes en movimiento. No se trata de ningún problema de funcionamiento.
- La sensibilidad ISO está ajustada en [AUTO] (para imágenes en movimiento) mientras se graba una imagen en movimiento. Puede ajustar la sensibilidad ISO y grabar imágenes en movimiento en el modo Película creativa.
- Los modos de grabación de imágenes en movimiento mencionados a continuación se ajustan en los casos siguientes:

Modo Guía escenas seleccionado	Modo de grabación en el momento de grabar las imágenes en movimiento
[Contraluz clara]	Modo Retrato
[Paisaje nocturno claro], [Paisaje nocturno artístico], [Foto nocturna manual], [Claro retrato nocturno]	Modo de iluminación baja

- Esta función no está disponible en los casos siguientes:
  - [Agua reluciente], [Luces y resplandores], [Suave imagen de una flor] (modo Guía escenas)
  - [Monocromático rugoso], [Monocromático sedoso], [Enfoque suave], [Filtro de estrellas], [Soleado] (modo Control creativo)
  - Cuando se ajusta [Post-enfoque]
  - Cuando se toman imágenes con [Interv. Tiempo-Disparo]
  - Cuando se toman imágenes con [Ánima. Movimiento D.]



## Grabación de imágenes en movimiento/imágenes en movimiento 4K

## Ajuste del formato, tamaño de imagen y velocidad de cuadros de grabación

### 1 Ajuste el menú.

**MENU** →  **[Im. movimiento]** → **[Formato de grabación]**

<b>[AVCHD]</b>	Éste es un formato de datos adecuado para la reproducción en los TV de alta definición.
<b>[MP4]</b>	Este formato de datos es apropiado para reproducir imágenes en movimiento en un ordenador u otros aparatos similares.

### 2 Use ▲ ▼ para seleccionar **[Calidad grab.]** y presione **[MENU/SET]**

#### Cuando se selecciona **[AVCHD]**

[Calidad grab.]	Tamaño de la fotografía	Velocidad de cuadros de grabación	Salida del sensor	Tasa de bits
<b>[FHD/28M/50p]*1</b>	1920×1080	50p	50 cps	28 Mbps
<b>[FHD/17M/50i]</b>	1920×1080	50i	50 cps	17 Mbps
<b>[FHD/24M/25p]</b>	1920×1080	50i	25 cps	24 Mbps
<b>[FHD/24M/24p]</b>	1920×1080	24p	24 cps	24 Mbps

#### Cuando está seleccionado **[MP4]**

[Calidad grab.]	Tamaño de la fotografía	Velocidad de cuadros de grabación	Salida del sensor	Tasa de bits
<b>[4K/100M/30p]*2</b>	3840×2160	30p	30 cps	100 Mbps
<b>[4K/100M/25p]*2</b>	3840×2160	25p	25 cps	100 Mbps
<b>[4K/100M/24p]*2</b>	3840×2160	24p	24 cps	100 Mbps
<b>[FHD/28M/60p]</b>	1920×1080	60p	60 cps	28 Mbps
<b>[FHD/28M/50p]</b>	1920×1080	50p	50 cps	28 Mbps
<b>[FHD/20M/30p]</b>	1920×1080	30p	30 cps	20 Mbps
<b>[FHD/20M/25p]</b>	1920×1080	25p	25 cps	20 Mbps
<b>[HD/10M/30p]</b>	1280×720	30p	30 cps	10 Mbps
<b>[HD/10M/25p]</b>	1280×720	25p	25 cps	10 Mbps

\*1 AVCHD Progressive

\*2 Imágenes en movimiento 4K





## Grabación de imágenes en movimiento/imágenes en movimiento 4K

- La calidad es mayor cuanto mayor es el número de la tasa de bits. Esta unidad utiliza el método de grabación "VBR" y la tasa de bits se cambia automáticamente en función del sujeto que se va a grabar. Por lo tanto, el tiempo de grabación se reduce cuando se graba un sujeto con un movimiento rápido.
- Cuando se utiliza [Efecto miniatura] (modo Control creativo), no se puede establecer la imagen en movimiento 4K.
- Para grabar imágenes en movimiento 4K, utilice una tarjeta de Clase de velocidad UHS 3.
- Cuando grabe imágenes en movimiento 4K, el ángulo de visión será más estrecho que para imágenes en movimiento de otros tamaños.
- Para garantizar un enfoque de alta precisión, las imágenes en movimiento 4K se graban a velocidades de enfoque automático reducidas. Puede que sea difícil enfocar el sujeto con enfoque automático, pero esto no es ningún fallo de funcionamiento.
- Limitaciones sobre la grabación continua (→29)

### ■ Acerca de la compatibilidad de las imágenes en movimiento grabadas

Las imágenes en movimiento grabadas en [AVCHD] o [MP4] podrían reproducirse con una calidad de imagen o de sonido baja, o incluso puede ocurrir que no puedan reproducirse aunque se use un equipo compatible con estos formatos. Además, la información de grabación puede que no se visualice bien.

- Cuando se reproducen y se importan imágenes en movimiento grabadas con [FHD/28M/50p], [FHD/24M/25p] o [FHD/24M/24p] en [AVCHD] con un dispositivo distinto de esta unidad, se requiere un grabador de discos Blu-ray compatible o una PC en la que se haya instalado el software "PHOTOfunSTUDIO".
- Para ver detalles sobre imágenes en movimiento grabadas con [4K/100M/30p], [4K/100M/25p] o [4K/100M/24p] en formato [MP4], consulte "Reproducción de imágenes en movimiento 4K" (→283).



## Ajuste del enfoque durante la grabación de imágenes en movimiento ([AF continuo])

Modo de grabación:

El enfoque varía en función del ajuste de enfoque y del ajuste de [AF continuo] en el menú [Im. movimiento].

**MENU** → [Im. movimiento] → [AF continuo]

Ajuste de enfoque	[AF continuo]	Ajuste
[AFS]/[AFF]/[AFC]	[ON]	Permitir que el enfoque se ajuste continuamente de manera automática durante la grabación de imágenes en movimiento.
	[OFF]	Posición de enfoque fijada al comienzo de la grabación de imágenes en movimiento.
[MF]	[ON] / [OFF]	Permitir ajustar el enfoque manualmente.

- Cuando el ajuste de enfoque se establece en [AFS], [AFF] o [AFC], la cámara vuelve a enfocar si se presiona el disparador hasta la mitad durante la grabación de imágenes en movimiento.
- Cuando se activa el enfoque automático durante la grabación de imágenes en movimiento, es posible que en determinadas condiciones se grabe el sonido de funcionamiento. Si desea suprimir este sonido, le recomendamos que tome las imágenes después de ajustar [AF continuo] en [OFF].
- Cuando se utiliza el zoom mientras se graban imágenes en movimiento, puede que el enfoque tarde algo de tiempo en realizarse.
- Esta función no está disponible en los casos siguientes:
  - Cuando [Enfoque Gradual] en [Película Instantánea] está en funcionamiento.
  - Cuando se graba con [Vídeo a alta velocidad]
  - Cuando se graba usando [Recort. 4K tiempo real]

## Toma de fotografías mientras se está grabando una imagen en movimiento

Modo de grabación: **P** **A** **S** **M**

### 1 Presione a fondo el disparador durante la grabación de imágenes en movimiento

- Durante la grabación de fotografías se muestra un indicador de grabación simultánea.
- También está disponible la función de grabación con obturador táctil.



### ■ Ajuste el modo de prioridad de imagen en movimiento o prioridad de fotografía

Modo de grabación: **P** **A** **S** **M**

**MENU** → [Im. movimiento] → [Modo imag. en grab.]

**[[Prioridad peli.]]**

- Las imágenes se grabarán con un tamaño de la imagen determinado por el ajuste [Calidad grab.] para imágenes en movimiento.
- Cuando [Calidad] se ajusta en [RAW ], [RAW ] o [RAW], solo se graban imágenes JPEG. (Cuando se ajusta en [RAW], se graban fotografías con [Calidad] de [ ]).
- Durante la grabación de imágenes en movimiento se pueden grabar hasta 40 fotografías. (Una imagen en movimiento con un tamaño [Calidad grab.] de [4K]: hasta 10 imágenes)

**[[Prioridad foto]]**

- Las imágenes se grabarán con la calidad y el tamaño de la imagen ajustados.
- La pantalla se oscurece durante la grabación de imágenes. Durante ese período, en la imagen en movimiento se graba una fotografía y no se graba audio.
- Durante la grabación de imágenes en movimiento se pueden grabar hasta 10 fotografías. (Una imagen en movimiento con un tamaño [Calidad grab.] de [4K]: hasta 5 imágenes)

- La relación de aspecto de las fotografías se fija en [16:9].
- Esta función no está disponible en los casos siguientes:
  - Cuando se ajusta [Formato de grabación] en imágenes en movimiento con una velocidad de cuadros de [24p] (solo cuando se ajusta [ ] ([Prioridad foto]))
  - Cuando se ajusta [Foto 4K] (solo cuando se ajusta [ ] ([Prioridad foto]))
  - Cuando [Película Instantánea] se ajusta en [ON]

## Grabación de imágenes en movimiento de Película Instantánea

Modo de grabación:   P A S M   

Puede especificar el tiempo de grabación por anticipado y grabar las imágenes en movimiento igual que se toman las instantáneas. La función también le permite desplazar el enfoque al inicio de la grabación y añadir efectos de difuminación por anticipado.

- Las imágenes en movimiento se grabarán con [FHD/20M/25p] en [MP4].
- Puede utilizar la aplicación para smartphone/tableta “Panasonic Image App”, para combinar imágenes en movimiento grabadas con la cámara. Cuando las combine, puede añadir música y realizar varias operaciones de edición. Además, puede enviar las imágenes en movimiento combinadas a un servicio web. (→258)

**MENU** →  [Im. movimiento] → [Película Instantánea] → [ON]

- Presione el disparador hasta la mitad para salir del menú.

### 1 Presione el botón de imagen en movimiento para iniciar la grabación

- Ⓐ Tiempo de grabación transcurrido
- Ⓑ Ajustar tiempo de grabación

- Suelte inmediatamente el botón de imagen en movimiento después de presionarlo.
- No puede detener la grabación de las imágenes en movimiento en el centro. La grabación se detendrá automáticamente cuando el tiempo de grabación ajustado haya transcurrido.

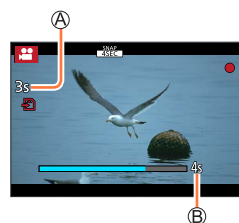

### ■ Desactivación de Película Instantánea

Ajuste [Película Instantánea] en [OFF].

## Grabación de imágenes en movimiento de Película Instantánea

## ■ Cambio de los ajustes

**MENU** →  [Im. movimiento] → [Película Instantánea] → [SET]

<b>[Tiempo de grabación]</b>	Ajusta el tiempo de grabación de las imágenes en movimiento.
<b>[Enfoque Gradual]</b>	Permite una expresión de imagen dramática mediante la variación gradual del enfoque al principio de la grabación. (→166)
<b>[Atenuación]</b>	<p>Añade un efecto de fundido (aparición gradual) a una imagen y un audio cuando se inicia la grabación o añade un efecto de difuminación (desaparición gradual) a la imagen y al audio cuando finaliza la grabación.</p> <p><b>[WHITE-IN] / [WHITE-OUT]:</b> Añade un efecto de fundido o de difuminación que usa una pantalla blanca.</p> <p><b>[BLACK-IN] / [BLACK-OUT]:</b> Añade un efecto de fundido o de difuminación que usa una pantalla negra.</p> <p><b>[COLOR-IN] / [COLOR-OUT]:</b> Añade un efecto que pasa de blanco y negro a color o un efecto que pasa de color a blanco y negro. El audio se registrará normalmente.</p> <p><b>[OFF]</b></p>

- Las imágenes en movimiento registradas con [WHITE-IN] o [BLACK-IN] se muestran como miniaturas blancas o negras en el modo de reproducción.
- Si asigna [Película Instantánea] a [Ajustar botón Fn] en el menú [Personalizar] ([Funcionamiento] (→54), puede mostrar una pantalla que permite alternar [Película Instantánea] entre [ON]/[OFF] presionando el botón de función asignado. Si presiona el botón [DISP.] mientras se muestra la pantalla, puede cambiar los ajustes para Película Instantánea.
- [Película Instantánea] se establecerá en [OFF] cuando se conecte a una red Wi-Fi con [Disparo y Vista remotos].
- Esta función no está disponible en los casos siguientes:
  - [Efecto miniatura] (modo Control creativo)
  - Cuando se ajusta [Foto 4K]
  - Cuando se ajusta [Post-enfoque]
  - Cuando se ajusta [Recort. 4K tiempo real]
  - Cuando se graba con [Vídeo a alta velocidad]

## Grabación de imágenes en movimiento de Película Instantánea

**Ajuste de [Enfoque Gradual]**

Ajuste los cuadros que especifican las posiciones donde [Enfoque Gradual] se inicia (primera posición) y se detiene (segunda posición).

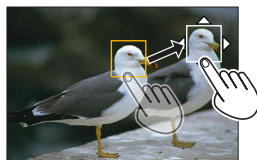
**Operación táctil**

Toque un sujeto (primera posición), arrastre el dedo hasta la posición deseada (segunda posición) y suelte el dedo.

- Para cancelar los ajustes de cuadro, toque [ZOOM].

**Operación de botón**

- 1 Presione el botón [ZOOM] (◀).
- 2 Presione ▲▼◀▶ para mover el cuadro y presione [MENU/SET] (primera posición)
  - Si presiona el botón [DISP.] antes de presionar [MENU/SET], el cuadro volverá al centro.
- 3 Repita el paso 2 (segunda posición)
  - Para cancelar los ajustes del cuadro, presione [MENU/SET].



- Se puede lograr un mayor efecto creando un elevado contraste de enfoque entre las posiciones de inicio y de fin, por ejemplo, desplazando el enfoque del fondo al primer plano o viceversa.
- Después de ajustar el enfoque, intente mantener la distancia entre el sujeto y la constante de la cámara.

- Cuando la cámara no puede establecer el cuadro, vuelve a la primera posición.
- Cuando [Enfoque Gradual] se ajusta en [ON]
  - El modo de enfoque automático cambiará a [AF], un ajuste diseñado especialmente para [Enfoque Gradual].
  - Si toma una imagen, la operación de enfoque automático [AF] tendrá lugar en la primera posición del cuadro.
- Cuando [Modo medición] se ajusta en [Punto] (Punto), el objetivo de la medición puntual se fija en la posición inicial (primera posición) de [Enfoque Gradual].
- Esta función no está disponible en los siguientes casos:
  - En el enfoque manual
  - Cuando se usa el zoom digital



## Visualización de las fotografías

### 1 Presione el botón [▶] (Reproducción)



### 2 Presione ◀▶ para seleccionar una imagen que se vaya a visualizar

- Cuando se presiona y se mantiene ◀▶, las imágenes se visualizan una tras otra.
- Las imágenes también pueden bobinarse o rebobinarse girando el selector trasero/delantero o arrastrando la pantalla horizontalmente.
- Puede hacer avanzar o retroceder imágenes de manera continua manteniendo el dedo sobre el lado izquierdo o derecho de la pantalla tras hacer avanzar o retroceder una imagen. (Las imágenes se visualizan en tamaño reducido.)



### Envío de imágenes a servicios WEB

Si presiona ▼ mientras se muestra una única imagen, puede enviar rápidamente la imagen al servicio web. (→271)

### ■ Finalización de la reproducción

Presione otra vez el botón [▶] (Reproducción).

La reproducción también se puede finalizar presionando el disparador hasta la mitad.

- Si se enciende la cámara mientras se presiona el botón [▶] (Reproducción), aparece la pantalla de reproducción.
- Cuando [Retracción de objetivo] se ajusta en [ON], el tubo del objetivo se retrae después de aproximadamente 15 segundos cuando la cámara cambia a la pantalla de reproducción desde la pantalla de grabación.
- Esta cámara es compatible con la norma DCF (Design rule for Camera File system) formulada por la JEITA (Japan Electronics and Information Technology Industries Association), y con el formato Exif (formato de archivos de imagen intercambiable). Los archivos que no cumplen con la norma DCF no se pueden reproducir.
- Quizá no sea posible reproducir correctamente en esta unidad imágenes tomadas con otras cámaras o usar las funciones de esta unidad para esas imágenes.



## Visualización de imágenes en movimiento

Esta unidad se diseñó para reproducir imágenes en movimiento usando los formatos AVCHD y MP4.

- Las imágenes en movimiento se muestran con el icono de imagen en movimiento (([img])).

### 1 Presione ▲ para iniciar la reproducción

Ⓐ Tiempo de grabación de imagen en movimiento

- Tocar [▶] en medio de la pantalla permite reproducir imágenes en movimiento.
- Las imágenes en movimiento grabadas con [Película Instantánea] se reproducen automáticamente.
- Parte de la información no se visualizará para las imágenes en movimiento grabadas en [AVCHD].

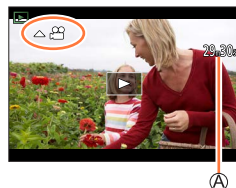

### ■ Operaciones durante la reproducción de imágenes en movimiento

Operación	Operación táctil	Descripción
▲	▶/	Reproducir / pausa
◀	◀◀	Retroceso rápido*1
	◀◀	Retroceso de un cuadro*2 (durante la pausa)
▶	▶▶	Avance rápido*1
	▶▶	Avance de un cuadro (durante la pausa)
▼	■	Parada
	+	Volumen alto
	-	Volumen bajo

\*1 Aumentará la velocidad de avance rápido o retroceso rápido si vuelve a presionar ◀◀.

\*2 Las imágenes en movimiento grabadas en [AVCHD] retroceden cuadro a cuadro aproximadamente cada 0,5 segundos.

### ■ Operaciones durante la reproducción automática de Película Instantánea

▲	Reproducción desde el principio
◀	Retorno a la imagen anterior
▶	Desplazamiento a la siguiente imagen

- Si toca la pantalla, se detendrá la reproducción automática.

● Las imágenes en movimiento pueden visualizarse en un ordenador usando "PHOTOfunSTUDIO".



## Captura de fotografías a partir de imágenes en movimiento

### 1 Visualice la imagen que desee capturar como una fotografía presionando **▲** para hacer una pausa en la imagen en movimiento que se esté reproduciendo en la cámara

- Si presiona **◀▶** durante la pausa, puede hacer ajustes más precisos en las posiciones de las imágenes en movimiento.



### 2 Presione **[MENU/SET]**

- Se puede realizar la misma operación tocando **[⏏]**.
- La fotografía se guarda con una relación de aspecto de [16:9] y [Calidad] de **[📶]**. El tamaño de la imagen varía en función de la imagen en movimiento que se esté reproduciendo.

[Calidad grab.]	[Tamaño de imagen]
[4K]	[M] (8M)
[FHD], [HD]	[S] (2M)

- La calidad de la imagen se reduce ligeramente dependiendo del ajuste [Calidad grab.] de la imagen en movimiento original.
- Cuando se reproduce una fotografía capturada desde una imagen en movimiento, se muestra **[📷]**.

## Cambio del método de reproducción

### Acercamiento y visualización de “Zoom de reproducción”

#### 1 Mueva la palanca del zoom hacia el lado T

Ⓐ Posición actual del zoom

- Cada vez que gira la palanca del zoom hacia el lado T, el aumento se incrementa en cuatro niveles: 1x, 2x, 4x, 8x, y 16x.

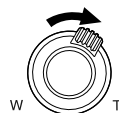

Operación	Operación táctil	Descripción
	—	Aumenta/reduce la pantalla en grandes pasos.
—	<b>Separar los dedos / Juntar los dedos</b>	Aumenta/reduce la pantalla en pequeños pasos.
	<b>Arrastrar</b>	Mueve el área ampliada (durante la visualización ampliada).
	—	Hace avanzar o retroceder una imagen manteniendo la misma ampliación y posición de zoom (durante la visualización ampliada).

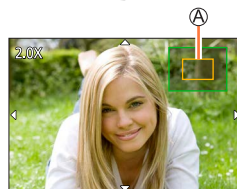

- También puede ampliar la imagen realizando dos toques rápidos en la pantalla.  
(Si la visualización se encontraba ampliada, regresa a la misma relación de ampliación.)

● Las imágenes grabadas con [Calidad] ajustada en [RAW] se pueden ampliar hasta 8x.

## Cambio del método de reproducción

## Visualización de una lista de imágenes de “Reproducción múltiple”

## 1 Mueva la palanca del zoom hacia el lado W

- Mueva la palanca del zoom hacia el lado W para poder cambiar los métodos de visualización en este orden: Pantalla de 1 imagen (pantalla completa) → Pantalla de 12 imágenes → Pantalla de 30 imágenes → Pantalla de calendario. (Mueva la palanca hacia el lado T para volver.)
- Se puede cambiar a la pantalla de reproducción tocando los iconos siguientes.

- []: pantalla de 1 imagen
- []: pantalla de 12 imágenes
- []: pantalla de 30 imágenes
- []: pantalla de calendario (→171)

- La pantalla se puede cambiar gradualmente arrastrándola hacia arriba o hacia abajo.
- Cuando seleccione una imagen usando el botón del cursor y presione [MENU/SET] en la pantalla de 12 o 30 imágenes, la imagen seleccionada se visualizará en la pantalla de 1 imagen (pantalla completa). (Cuando seleccione una imagen en movimiento, se reproducirá automáticamente.)

- Las imágenes visualizadas con [!] no se pueden reproducir.

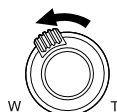

## Visualización de imágenes según la fecha de grabación, “Reproducción de calendario”

## 1 Mueva la palanca del zoom hacia el lado W para mostrar la pantalla del calendario

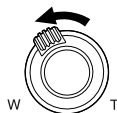

## 2 Use ▲▼◀▶ para seleccionar la fecha de grabación y presione [MENU/SET]

Ⓐ Fecha seleccionada



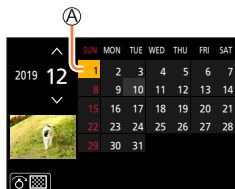

- Las imágenes se muestran en una pantalla de 12 imágenes.
- Gire la palanca del zoom hacia el lado W para mostrar la pantalla de visualización del calendario.



- Puede ver el calendario entre enero de 2000 y diciembre de 2099.
- Las imágenes tomadas sin ajustes de reloj se visualizan con la fecha del 1 de enero de 2019.
- Las imágenes tomadas con los ajustes de destino hechos en [Hora mundial] se visualizan en la pantalla de calendario usando la fecha apropiada para la zona horaria del destino.

## Visualización de imágenes de grupo

Puede reproducir consecutivamente varias imágenes de un grupo o reproducir imágenes de grupo una por una.

	Imagen de grupo guardada usando [Guard. bloque Foto 4K]
	Agrupar imágenes grabadas usando horquilla de enfoque
	Imágenes de grupo grabadas usando [Interv. Tiempo-Disparo]
	Imágenes de grupo grabadas usando [Anima. Movimiento D.]



- Puede eliminar o editar imágenes en unidades de grupo. (Por ejemplo, si elimina una de las imágenes de un grupo, todas las imágenes de ese grupo se eliminarán.)
- Las imágenes no se agruparán si se grabaron sin ajustar [Ajust. reloj].

## Reproducción consecutiva de imágenes de grupo

### 1 Presione ▲







- Puede realizar la misma operación tocando el icono de imagen de grupo ([▲], [▲], [▲]).
- Cuando reproduzca imágenes de grupo de una en una, se mostrarán los ajustes de las opciones.

Después de seleccionar [Repr. ráfaga] (o [Reproducir secuencia]), seleccione uno de los siguientes métodos de reproducción.

[A partir de la primera imagen]: reproducir las imágenes de grupo consecutivamente desde la primera imagen de un grupo.

[A partir de la imagen actual]: reproducir las imágenes de grupo consecutivamente a partir de la imagen que se está reproduciendo.

### ■ Operaciones durante la reproducción continua

Operación	Operación táctil	Descripción	Operación	Operación táctil	Descripción
▲		Reproducción continua / Pausa	▼		Parada
◀		Reproducción con retroceso rápido	▶		Reproducción con avance rápido
		Retorno a la imagen anterior (durante la pausa)			Desplazamiento a la siguiente imagen (durante la pausa)



## Reproducción de imágenes de grupo de una en una

### 1 Presione ▼

- Puede realizar la misma operación tocando [📄] / [📄] / [📄] / [📄].

### 2 Use ◀▶ para desplazarse por las imágenes

- Al presionar otra vez ▼ o al tocar [📄] volverá a la pantalla de reproducción normal.
- Puede usar las mismas operaciones para las imágenes almacenadas en un grupo que en la reproducción de fotografías normal. (Reproducción múltiple, zoom de reproducción, eliminación de imágenes, etc.)



## Eliminación de imágenes

Las imágenes borradas no se pueden recuperar.

### [Borrado único]

#### 1 Presione el botón [ ] para eliminar la imagen visualizada

- Se puede realizar la misma operación tocando [  ].

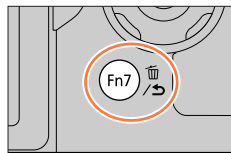

#### 2 Use ▲ para seleccionar [Borrado único] y presione [MENU/SET]

### Para eliminar varias imágenes (hasta 100\*)/Para eliminar todas las imágenes

\* Un grupo de imágenes se maneja como 1 imagen. (Todas las imágenes del grupo de imágenes seleccionado se eliminan.)

#### 1 Presione el botón [ ] mientras ve una imagen

#### 2 Use ▲ ▼ para seleccionar [Borrado mult.]/[Borrado total] y presione [MENU/SET]

- Puede seleccionar [Eliminar todo sin clasific.] en [Borrado total] si hay imágenes que se hayan establecido como [Clasificación].

(Cuando está seleccionado [Borrado mult.]

#### 3 Use ▲ ▼ ◀ ▶ para seleccionar una imagen y presione [MENU/SET] (repetir)

 Imagen seleccionada

- Para cancelar la operación → Presione [MENU/SET] de nuevo.

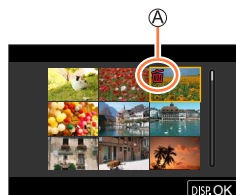

#### 4 Presione el botón [DISP.] para ejecutar

- Puede tardar dependiendo del número de imágenes que se borren.



## Lista de menús

### Menús que se muestran en cada modo de grabación

#### [Auto inteligente]

- [Modo Auto inteligente] (→59)
- [iFoto nocturna manual] (→61)
- [iHDR] (→62)

#### [Pelí. creativa]

- [Modo exp.] (→83)
- [Vídeo a alta velocidad] (→84)
- [Recort. 4K tiempo real] (→85)

#### **C** [Modo Personalizado]

Puede seleccionar su ajuste personalizado preferido entre [Ajuste1], [Ajuste2] y [Ajuste3]. (→88)

#### [Toma panorámica]

- [Dirección] (→72)
- [Tamaño de imagen] (→72)

#### [Guía escenas]

- [Cambio de escena] (→74)

#### [Control creativo]

- [Efecto de filtro] (→77)
- [Grabación simultánea sin filtro] (→77)

[Rec] →176

[Im. movimiento] →191

[Personalizar] →194

[Conf.] →209

[Mi Menú] →219

[Reproducir] →220

**[Rec]**

- [Aspecto] (→176)
- [Tamaño de imagen] (→177)
- [Calidad] (→177)
- [AFS/AFF]\* (→90)
- [Sensibilidad AF(Foto)] (→91)
- [Fotoestilo]\* (→179)
- [Ajustes de filtro]\* (→181)
- [Espacio color] (→183)
- [Modo medición]\* (→183)
- [Resaltar sombra]\* (→184)
- [Dinám. intel.]\* (→185)
- [Resoluc. intel.]\* (→185)
- [Flash] (→151)
- [Remover ojo rojo] (→185)
- [Lím. sup. auto. ISO (Foto)] (→186)
- [Vel. disp. min.] (→186)
- [Obturador larg. NR] (→186)
- [Compens. difracción]\* (→187)
- [Estabilizador]\* (→143)
- [i.Zoom]\* (→146)
- [Zoom d.]\* (→147)
- [Vel. ráfaga] (→116)
- [Foto 4K] (→118)
- [Autodisparador] (→139)
- [Interv. tiempo/Anima.] (→134)
- [Modo silencioso] (→187)
- [Tipo de obturador] (→188)
- [Bracket] (→140)
- [HDR] (→189)
- [Exposición múltiple] (→190)

\* Los elementos de menú son comunes para los menús [Rec] y [Im. movimiento]. Si se cambia un ajuste en un menú, el ajuste con el mismo nombre en otro menú también cambiará automáticamente.

**[Aspecto]**

Modo de grabación:   **P** **A** **S** **M**   **SCN** 

Esto le permite seleccionar la relación de aspecto de las imágenes para adaptar la impresión o el método de reproducción.

**MENU** →  **[Rec]** → **[Aspecto]**

<b>[4:3]</b>	Relación de aspecto de un televisor 4:3
<b>[3:2]</b>	Relación de aspecto de cámaras de película estándar
<b>[16:9]</b>	Relación de aspecto de televisores de alta definición, etc.
<b>[1:1]</b>	Relación de aspecto de una imagen cuadrada



**[Tamaño de imagen]**

Modo de grabación:

Cuanto mayor es el número de píxeles, más preciso será el detalle de las imágenes, incluso si estas se imprimen en hojas grandes.

**MENU** → **[Rec]** → **[Tamaño de imagen]**

[Aspecto]	4:3	3:2	16:9	1:1
[Tamaño de imagen]	[L] 17.5M 4864×3648	[L] 20M 5472×3648	[L] 17M 5472×3080	[L] 13.5M 3648×3648
	[EX M] 9M 3456×2592	[EX M] 10M 3888×2592	[EX M] 8M 3840×2160	[EX M] 6.5M 2592×2592
	[EX S] 4.5M 2432×1824	[EX S] 5M 2736×1824	[EX S] 2M 1920×1080	[EX S] 3.5M 1824×1824

- El tamaño de la imagen se fijará en [4K] al grabar fotos 4K o al grabar en [Post-enfoque].

**[Calidad]**

Modo de grabación:

Establezca la tasa de compresión utilizada para almacenar imágenes.

**MENU** → **[Rec]** → **[Calidad]**

Ajustes	Formato de archivo	Descripción
	JPEG	Da prioridad a la calidad de imagen y guarda las imágenes en el formato de archivo JPEG.
		Guarda imágenes en el formato de archivo JPEG usando la calidad de imagen estándar. Este ajuste resulta útil si desea aumentar el número de imágenes que se pueden grabar sin cambiar el número de píxeles.
[RAW	RAW + JPEG	Guarda imágenes en formato de archivo RAW y JPEG ( o ) simultáneamente.
[RAW		
[RAW	RAW	Guarda imágenes en formato de archivo RAW.





### Acerca del archivo RAW

En el formato de archivo RAW, los datos se guardan sin ningún procesamiento de imagen realizado por la cámara. Para reproducir y editar imágenes de archivos RAW, debe usar esta unidad o software especializado.

- Puede desarrollar las imágenes del archivo RAW usando [Procesando RAW] en el menú [Reproducir]. (→225)
- Para desarrollar y editar imágenes de archivo RAW en una PC, utilice el software ("SILKYPPIX Developer Studio" de Ichikawa Soft Laboratory). Para obtener este software, descárguelo del sitio web del proveedor e instálelo en la PC. (→289)

- Las fotografías RAW siempre se graban a [3:2] (5472×3648).
- Si elimina de la cámara una imagen grabada en [RAW $\frac{1}{2}$ ] o [RAW $\frac{1}{4}$ ], las imágenes RAW y JPEG correspondientes también se eliminarán.
- Cuando reproduce una imagen grabada con [RAW], el área gris se muestra en función de la relación de aspecto de la imagen durante la grabación.
- El ajuste está fijado en [ $\frac{1}{2}$ ] al grabar fotos 4K o al grabar en [Post-enfoque].
- No se puede ajustar en [RAW $\frac{1}{2}$ ], [RAW $\frac{1}{4}$ ] o [RAW] en los casos siguientes:
  - Modo Toma panorámica
  - [Foto nocturna manual] (modo Guía escenas)



**[Fotoestilo]**

Modo de grabación: **P** **A** **S** **M**

Puede ajustar los colores y la calidad de la imagen según el concepto de la imagen que desee crear.

**MENU** → **[Rec]** / **[Im. movimiento]** → **[Fotoestilo]**

<b>[Estándar]</b>	Ajuste estándar.
<b>[Vívido]</b>	Ajuste con un contraste y saturación ligeramente altos.
<b>[Natural]</b>	Ajuste con un contraste ligeramente bajo.
<b>[Monocromo]</b>	Ajuste que crea una imagen usando matices monocromos de solo grises, como el blanco y negro.
<b>[L.Monocromo]</b>	Ajuste que crea una imagen monocroma usando ricos matices de gris con tonos de negro sólidos y profundos.
<b>[L.Monocromo D]</b>	Ajuste que crea una imagen monocroma dinámica con luces y sombras enfatizadas.
<b>[Paisaje]</b>	Ajuste que crea una imagen usando colores vivos para el cielo azul y el verde.
<b>[Retrato]</b>	Ajuste que produce la apariencia de una complejión saludable.
<b>[Personalizar]</b>	Ajuste para usar colores y calidades de imagen registrados de antemano.
<b>[Rango dinámico como cine]</b>	Ajuste que da prioridad al rango dinámico utilizando una curva diseñada para crear imágenes similares a las de película. Es adecuado para la edición.
<b>[Video como cine]</b>	Ajuste que da prioridad al contraste utilizando una curva diseñada para crear imágenes similares a las de película.

- En modo Auto inteligente plus:
  - Solo se puede ajustar [Estándar] o [Monocromo].
  - El ajuste se restablece a [Estándar] cuando la cámara cambia a otro modo de grabación o cuando se enciende o se apaga.
  - La calidad de las imágenes no se puede ajustar.
- En el modo Guía escenas solamente se puede establecer el ajuste de calidad de la imagen. (→180)

## ■ Ajuste de la calidad de la imagen

- ① Presione ◀▶ para seleccionar el tipo de estilo de fotografía
- ② Presione ▲▼ para seleccionar un elemento y presione ◀▶ para realizar el ajuste

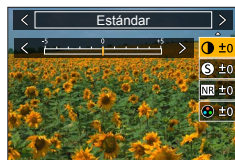

ⓘ [Contraste]	[+]	Aumenta el contraste en una imagen.
	[-]	Reduce el contraste en una imagen.
ⓘ [Nitidez]	[+]	Destaca los contornos de una imagen.
	[-]	Suaviza los contornos de una imagen.
NR [Reducción de Ruido]	[+]	Aumenta el efecto de la reducción del ruido para reducir el ruido. Este ajuste puede reducir ligeramente la resolución.
	[-]	Reduce el efecto de la reducción del ruido para lograr una calidad de la imagen con una resolución más clara.
🌈 [Saturación]*1	[+]	Coloración chillona
	[-]	Coloración atenuada
🌈 [Tono color]*1	[+]	Coloración azulada
	[-]	Coloración amarillenta
🎛️ [Efecto de filtro]*2	[Amarillo]	Aumenta el contraste de un sujeto. (Efecto: bajo) Graba un cielo azul con claridad.
	[Naranja]	Aumenta el contraste de un sujeto. (Efecto: medio) Graba un cielo azul con colores vibrantes.
	[Rojo]	Aumenta el contraste de un sujeto. (Efecto: alto) Graba un cielo azul con colores aún más vibrantes.
	[Verde]	Aplica una coloración atenuada a la piel y a los labios de una persona. Enfatiza las hojas verdes y aporta brillo.
	[Off]	—
🎛️ [Efecto grano]*2	[Bajo]/ [Estándar]/ [Alto]	Ajusta el grano de una imagen.
	[Off]	—

\*1 [Tono color] solo se muestra cuando se selecciona [Monocromo], [L.Monocromo] o [L.Monocromo D]. De lo contrario, se muestra [Saturación].

\*2 Solo se muestra cuando se selecciona [Monocromo], [L.Monocromo] o [L.Monocromo D].

• Cuando la calidad de imagen esté ajustada, [+] se mostrará en el icono [Fotoestilo].

- ③ Presione [MENU/SET]

## ■ Registro del ajuste para la calidad de la imagen ajustada en [Personalizar]

① Realice el ajuste de la calidad de la imagen en el paso ② de “Ajuste de la calidad de la imagen” y presione el botón [DISP.]

- El ajuste [Efecto grano] no se aplica a la pantalla de grabación.
- [Efecto grano] no está disponible en los casos siguientes:
  - Modo Toma panorámica
  - Cuando se graban imágenes en movimiento
  - Cuando se graban fotos 4K
  - Cuando se graba usando [Post-enfoque]

## [Ajustes de filtro]

**Modo de grabación:**

Puede aplicar efectos de imagen (filtros) que están disponibles para el modo Control creativo para imágenes de otros modos, como el modo Prioridad en la apertura AE o el modo Toma panorámica. (→77)

**MENU** → [Rec] / [Im. movimiento] → [Ajustes de filtro] → [Efecto de filtro]

Ajustes: [ON] / [OFF] / [SET]

## ■ Con operaciones de pantalla táctil

- ① Toque []
- ② Toque el elemento que desea ajustar
  - [] : Efectos de imagen ON u OFF
  - [EXPS] : Efectos de imagen (Filtro)
  - [] : Ajuste del efecto de imagen

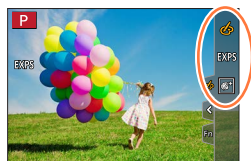



- [Monocromático rugoso], [Monocromático sedoso], [Enfoque suave], [Filtro de estrellas] y [Soleado] no están disponibles en los casos siguientes.
  - Modo Película creativa
  - Durante la grabación de imágenes en movimiento
- Las funciones siguientes no están disponibles en modo Toma panorámica.
  - [Efecto cám. juguete], [Juguete vívido], [Efecto miniatura], [Soleado]
- Cuando grabe imágenes panorámicas, los efectos siguientes no se aplicarán a la pantalla de grabación.
  - [Monocromático rugoso], [Monocromático sedoso], [Enfoque suave], [Filtro de estrellas]
- Cuando grabe una imagen panorámica de una escena con bajo brillo, es posible que no pueda obtener los resultados deseados si [Tonalidad alta] se usa en modo Toma panorámica.
- Los ajustes de sensibilidad ISO disponibles se limitarán a un máximo de [3200].
- La sensibilidad ISO para [Dinámica alta] se fijará en [AUTO].
- Cuando se utiliza [Efecto de filtro], no se puede usar menús ni funciones de grabación que no estén disponibles en el modo Control creativo.
- Esta función no está disponible en los casos siguientes:
  - Cuando se graba con [Vídeo a alta velocidad]
  - Cuando se graba usando [Recort. 4K tiempo real]

### ■ Toma de dos fotografías con y sin efectos de imagen ([Grabación simultánea sin filtro])

Puede tomar dos fotografías al mismo tiempo presionando el disparador una vez: una con efectos y otra sin efectos.

**MENU** →  [Rec] /  [Im. movimiento] → [Ajustes de filtro]  
→ [Grabación simultánea sin filtro]

#### Ajustes: [ON] / [OFF]

- La cámara tomará una fotografía con los efectos aplicados y, a continuación, una fotografía sin los efectos.
- Después de tomar la imagen, [Auto Reproducción] solo mostrará la fotografía con los efectos aplicados.
- Esta función no está disponible en los siguientes casos:
  - Modo Toma panorámica
  - Cuando se usa [Ráfaga]
  - Cuando se graban fotos 4K
  - Cuando se graba con [Post-enfoque]
  - Toma de fotografías mientras se está grabando una imagen en movimiento (solo cuando se ajusta  ([Prioridad peli.]))
  - Cuando [Calidad] se ajusta en [RAW , [RAW ] o [RAW]
  - Cuando se graba usando [Bracket]
  - Cuando se usa [Interv. Tiempo-Disparo]
  - Cuando se usa [Anima. Movimiento D.]

**[Espacio color]**

Modo de grabación: **P** **A** **S** **M**

Puede ajustar el método de reproducción de los colores para mostrar correctamente las imágenes grabadas en la pantalla de una PC, una impresora, etc.

**MENU** → **[Rec]** → **[Espacio color]**

<b>[sRGB]</b>	Ajusta el espacio de color sRGB. Este ajuste se utiliza ampliamente en dispositivos tales como PC.
<b>[AdobeRGB]</b>	Ajusta el espacio de color AdobeRGB. El espacio de color AdobeRGB tiene una gama de reproducción de color más amplia que el espacio de color sRGB. En consecuencia, el espacio de color AdobeRGB se utiliza principalmente para aplicaciones empresariales tales como la impresión comercial.

- Seleccione [sRGB] si no tiene conocimientos expertos sobre el espacio de color AdobeRGB.
- El ajuste está fijado en [sRGB] durante la grabación de imágenes en movimiento, la grabación de fotos 4K, o la grabación en [Post-enfoque].

**[Modo medición]**

Modo de grabación: **P** **A** **S** **M**

Puede cambiar el método de medición utilizado para medir el brillo.

**MENU** → **[Rec]** / **[Im. movimiento]** → **[Modo medición]**

<b>[Modo medición]</b>	<b>Posición de medición del brillo</b>	<b>Condiciones</b>
 <b>(Múltiple)</b>	Pantalla completa	Uso normal (produce imágenes equilibradas)
 <b>(Ponderación en el centro)</b>	Centro y área circundante	Motivo en el centro
 <b>(Punto)</b>	Centro de [+] (objetivo de la medición puntual) 	Mucha diferencia entre el brillo del motivo y el fondo (por ejemplo, personas bajo focos en escenarios, iluminación de fondo)



- Si ajusta el objetivo de la medición puntual en el borde de la pantalla, es posible que la medición se vea afectada por el brillo alrededor de la ubicación.

## [Resaltar sombra]

Modo de grabación: 

Puede ajustar las altas luces y las sombras de una imagen al tiempo que confirma el brillo de estas áreas en la pantalla.

### 1 Ajuste el menú.

**MENU** →  **[Rec]** /  **[Im. movimiento]** → **[Resaltar sombra]**

<input checked="" type="checkbox"/> <b>[(Estándar)]</b>	Sin ajustes.
<input checked="" type="checkbox"/> <b>[(Más contraste)]</b>	Hace las áreas de luz más luminosas y las áreas de sombra más oscuras.
<input checked="" type="checkbox"/> <b>[(Menos contraste)]</b>	Hace las áreas de luz más oscuras y las áreas de sombra más luminosas.
<input checked="" type="checkbox"/> <b>[(Aclarar sombras)]</b>	Hace las áreas de sombra más luminosas.
<input checked="" type="checkbox"/> <b>[1] / [2] / [3] (Personalizado)</b>	Puede ajustar una forma de registro personalizada.

### 2 Gire el selector delantero para ajustar el brillo de las áreas de luz y el selector trasero para ajustar el brillo de las áreas de sombra

- Ⓐ Área de luz
- Ⓑ Área de sombra
- Ⓒ Pantalla de vista previa

- También se pueden hacer ajustes arrastrando el gráfico.
- Para registrar sus ajustes preferidos, presione ▲ para seleccionar el icono de destino de registro (Personalizado 1, Personalizado 2 y Personalizado 3).

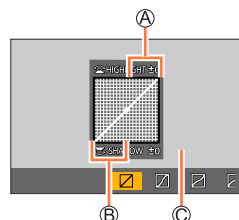

### 3 Presione [MENU/SET]

- Puede presionar el botón [DISP.] en la pantalla de ajuste de brillo para cambiar la visualización de la pantalla.



- Los ajustes establecidos en , ,  o  se restablecerán a los ajustes predeterminados cuando se apague la cámara.



**[Dinám. intel.]**

**Modo de grabación:** **PAS** **M**

Ajusta automáticamente el contraste y la exposición para proporcionar colores más vivos cuando hay un contraste considerable entre el fondo y el motivo.

**MENU** → **[Rec]** / **[Im. movimiento]** → **[Dinám. intel.]**

**Ajustes:** **[AUTO]** / **[HIGH]** / **[STANDARD]** / **[LOW]** / **[OFF]**

- Es posible que no vea al efecto, dependiendo de las condiciones de grabación.
- Esta función no está disponible en los casos siguientes:
  - Cuando [HDR] está ajustado en [ON]
  - Cuando [Sensibilidad] se ajusta en [H.16000], [H.20000] o [H.25600]

**[Resoluc. intel.]**

**Modo de grabación:** **PAS** **M**

Puede usar la tecnología de Resolución Inteligente de la cámara para grabar fotografías con unos contornos más nítidos y una resolución más clara.

**MENU** → **[Rec]** / **[Im. movimiento]** → **[Resoluc. intel.]**

**Ajustes:** **[HIGH]** / **[STANDARD]** / **[LOW]** / **[OFF]**

**[Remover ojo rojo]**

**Modo de grabación:** **PAS** **M**

Detecta los ojos rojos y corrige automáticamente los datos de fotografía cuando se graba con la reducción de ojos rojos ([] o []).

**MENU** → **[Rec]** → **[Remover ojo rojo]**

**Ajustes:** **[ON]** / **[OFF]**

- Cuando esta función se ajusta en [ON], el icono del flash cambia a []/[].
- Dependiendo de las circunstancias puede que no sea posible corregir los ojos rojos.

**[Lím. sup. auto. ISO (Foto)]**

**Modo de grabación:** **P** **A** **S** **M**

Puede ajustar el límite superior de la sensibilidad ISO cuando se ajuste en [AUTO] o [ISO].

**MENU** → **[Rec]** → **[Lím. sup. auto. ISO (Foto)]**

**Ajustes:** [AUTO] / [200] / [400] / [800] / [1600] / [3200] / [6400] / [12800]

- [Lím. sup. auto. ISO (Foto)] no se puede ajustar en los casos siguientes:
  - [Paisaje nocturno claro], [Cielo nocturno frío], [Paisaje nocturno cálido], [Foto nocturna manual] (modo Guía escenas)

**[Vel. disp. min.]**

**Modo de grabación:** **P** **A** **S** **M**

Ajusta el valor mínimo para la velocidad del obturador cuando la sensibilidad ISO se ajusta en [AUTO] o [ISO].

**MENU** → **[Rec]** → **[Vel. disp. min.]**

**Ajustes:** [AUTO] / [1/16000] a [1/1]

- Es posible que la velocidad del obturador sea más lenta que el valor del ajuste bajo condiciones de grabación en las que no se obtenga la exposición correcta.

**[Obturador larg. NR]**

**Modo de grabación:** **P** **A** **S** **M**

La cámara puede eliminar automáticamente el ruido producido al tomar imágenes con una velocidad del obturador más lenta (ej., para grabar escenas nocturnas).

**MENU** → **[Rec]** → **[Obturador larg. NR]**

**Ajustes:** [ON] / [OFF]

- Mientras la cámara elimina el ruido, aparece [Obturador largo NR en proceso] durante el mismo periodo en que aparece la velocidad del obturador correspondiente al tiempo de procesamiento de la señal.
- Esta función no está disponible en los casos siguientes:
  - Durante la grabación de imágenes en movimiento
  - Cuando se graban fotos 4K
  - Cuando se graba usando [Post-enfoque]
  - Cuando se usa el obturador electrónico

**[Compens. difracción]**

**Modo de grabación:** **PAS** **M**

La cámara aumenta la resolución mediante la corrección de la borrosidad provocada por la difracción cuando la apertura se cierra.

**MENU** → **[Rec]** / **[Im. movimiento]** → **[Compens. difracción]**

**Ajustes:** **[AUTO]** / **[OFF]**

- Puede aparecer ruido en la periferia de la imagen si la sensibilidad ISO es elevada.

**[Modo silencioso]**

**Modo de grabación:** **PAS** **M**

Desactivación de los pitidos y del flash al mismo tiempo.

**MENU** → **[Rec]** → **[Modo silencioso]**

**Ajustes:** **[ON]** / **[OFF]**

- Este modo silencia los sonidos del altavoz y desactiva el flash y la luz de ayuda de AF. Los ajustes para las funciones siguientes están fijados.
  - [Modo de flash]: **[]** (Flash desactivado a la fuerza)
  - [Tipo de obturador]: **[ESHTR]**
  - [Lámp. ayuda AF]: **[OFF]**
  - [Volumen bip]: **[]** (Desactivado)
  - [Vol. Obturación]: **[]** (Desactivado)
- Aunque se ajuste este modo en [ON], los siguientes indicadores y luces se iluminarán o parpadearán.
  - Indicador de disparador automático
  - Luz de conexión WIRELESS
- Los sonidos del funcionamiento de esta cámara, tales como el sonido de apertura del objetivo, no se silencian.

**[Tipo de obturador]**

Modo de grabación:

Puede tomar imágenes usando dos tipos de modos de obturador: el obturador mecánico y el obturador electrónico.

	Obturador mecánico	Obturador electrónico
Flash	○	—
Velocidad del obturador (segundos)	B (Bulb)*1, 60 - 1/4000	1 - 1/16000
Sonido del obturador	Sonido del obturador mecánico + Sonido del obturador electrónico*2	Sonido del obturador electrónico*2

\*1 Este ajuste solo está disponible en el modo de Exposición manual.

\*2 Se puede usar [Vol. Obturación] y [Tono Obturación] para ajustar el volumen del sonido del obturador electrónico. (→211)

**MENU** → **[Rec]** → **[Tipo de obturador]**

<b>[AUTO]</b>	El modo del obturador cambia automáticamente en función de las condiciones de grabación y de la velocidad del obturador. <ul style="list-style-type: none"> <li>• El modo de obturador mecánico tiene mayor prioridad que el modo del obturador electrónico, porque el obturador mecánico tiene menos restricciones relacionadas con funciones al grabar con flash, etc.</li> </ul>
<b>[MSHTR]</b>	Usa solo el modo de obturador mecánico para tomar una imagen.
<b>[ESHTR]</b>	Usa solo el modo de obturador electrónico para tomar una imagen.

- Cuando se muestra en la pantalla, la grabación se realiza con un obturador electrónico.
- Si toma una imagen de un sujeto en movimiento usando el obturador electrónico, es posible que en algunos casos el sujeto de la imagen aparezca inclinado.
- Cuando tome una imagen bajo un aparato de iluminación fluorescente o LED usando el obturador electrónico, es posible que la imagen grabada tenga bandas horizontales. Si usa una velocidad de obturación más lenta, es posible que las bandas horizontales se reduzcan.

**[HDR]**

**Modo de grabación:**

La cámara puede combinar 3 fotografías tomadas con exposiciones diferentes en una sola imagen bien expuesta y con una gradación rica. Las imágenes individuales utilizadas para crear la imagen HDR no se guardan. Puede minimizar la pérdida de gradación en zonas claras y oscuras cuando hay, por ejemplo, un contraste fuerte entre el fondo y el sujeto.

La imagen HDR combinada se guarda en formato JPEG.

**MENU** → **[Rec]** → **[HDR]**

**Ajustes:** **[ON]** / **[OFF]** / **[SET]**

### ■ Cambio de los ajustes

<b>[Rango dinámico]</b>	<p><b>[AUTO]:</b> Toma imágenes después de establecer automáticamente el intervalo de ajuste de la exposición sobre la base del contraste de un sujeto.</p> <p><b>[±1EV] / [±2EV] / [±3EV]:</b> Toma imágenes utilizando el intervalo de ajuste de la exposición que se está ajustando.</p>
<b>[Alineación automática]</b>	<p><b>[ON]:</b> Ajusta automáticamente el desplazamiento de las imágenes provocado por vibraciones, etc. Recomendamos utilizar este ajuste para tomar imágenes sujetando la cámara con las manos.</p> <p><b>[OFF]:</b> No ajusta el desplazamiento de las imágenes. Se recomienda usar este ajuste cuando se utilice un trípode.</p>

- No mueva la cámara durante la operación de ráfaga después de haber presionado el disparador.
- Como las fotografías tomadas en ráfaga se combinan después de haber sido grabadas, antes de poder grabar otra imagen tendrá que esperar unos momentos.
- Una motivo en movimiento cuando fue grabado puede que se grabe como una imagen remanente.
- Cuando [Alineación automática] se ajusta en [ON], el ángulo de visión se estrecha ligeramente.
- Cuando toma imágenes usando el flash, el modo de flash se fija en (flash desactivado a la fuerza).
- Esta función no funcionará para las fotografías mientras se estén grabando imágenes en movimiento.
- Esta función no está disponible en los siguientes casos:
  - Cuando se usa [Ráfaga]
  - Cuando se graban fotos 4K
  - Cuando se graba con [Post-enfoque]
  - Cuando se graba usando [Bracket]
  - Cuando [Calidad] se ajusta en [RAW ], [RAW ] o [RAW]
  - Cuando se usa [Interv. Tiempo-Disparo]
  - Cuando [Autodisparo] de [Anima. Movimiento D.] se ajusta en [ON]

## [Exposición múltiple]

Modo de grabación: **PAS** **M**

Puede crear un efecto similar a la operación de hasta cuatro tiempos de exposición en una única imagen.

**MENU** → **[Rec]** → **[Exposición múltiple]**

### 1 Presione **▲** para seleccionar **[Inicio]** y presione **[MENU/SET]**

### 2 Decida su composición y tome la primera imagen

- Después de grabar la primera imagen, presione el disparador hasta la mitad para pasar a la siguiente grabación.
- Presione **▲▼** para seleccionar el elemento y presione **[MENU/SET]**. Puede realizar las siguientes operaciones.
  - **[Sig.]**: Continuar a la siguiente grabación.
  - **[Repet.]**: Eliminar el resultado del último disparo y tomar otra imagen.
  - **[Salir]**: Salir de la exposición múltiple y guardar la imagen tomada.

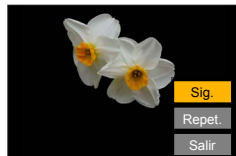

### 3 Grabe la segunda, tercera y cuarta imagen.

- Cuando se presiona el botón **[Fn7]** durante la toma de imágenes, las imágenes tomadas se guardan y la exposición múltiple se cierra.

### 4 Presione **▼** para seleccionar **[Salir]** y presione **[MENU/SET]**

- También puede finalizar la operación presionando el disparador hasta la mitad.

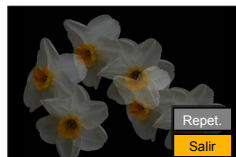

## ■ Cambio de los ajustes

<b>[Ganancia auto.]</b>	Si se selecciona <b>[OFF]</b> , todos los resultados de exposición se superponen tal cual. Compense la exposición si es necesario, dependiendo del sujeto.
<b>[Superposición]</b>	Si selecciona <b>[ON]</b> , puede aplicar la exposición múltiple a imágenes grabadas previamente. Después de seleccionar <b>[Inicio]</b> , se mostrarán las imágenes de la tarjeta. Seleccione una imagen RAW y presione <b>[MENU/SET]</b> para pasar a la grabación.

- Cuando tome la segunda y subsiguientes imágenes, no podrá realizar operaciones de zoom.
- La información de la imagen tomada, la última se usará como información de grabación de imágenes tomadas usando la exposición múltiple.
- Solo puede ejecutar **[Superposición]** sobre imágenes de archivo RAW grabadas con esta cámara.
- Esta función no está disponible en los casos siguientes:
  - Cuando se toman imágenes con **[Interv. Tiempo-Disparo]**
  - Cuando se toman imágenes con **[Anima. Movimiento D.]**

## [Im. movimiento]

- [Formato de grabación] (→160)
- [Calidad grab.] (→160)
- [Película Instantánea] (→164)
- [AFS/AFF]\* (→90)
- [AF continuo] (→162)
- [Fotoestilo]\* (→179)
- [Ajustes de filtro]\* (→181)
- [Modo medición]\* (→183)
- [Resaltar sombra]\* (→184)
- [Dinám. intel.]\* (→185)
- [Resoluc. intel.]\* (→185)
- [Lím. sup. auto. ISO (Vídeo)] (→84)
- [Compens. difracción]\* (→187)
- [Estabilizador]\* (→143)
- [Red. parpadeo] (→191)
- [Nivelar disparo] (→192)
- [i.Zoom]\* (→146)
- [Zoom d.]\* (→147)
- [Modo imag. en grab.] (→163)
- [Muestra de nivel grab.] (→192)
- [Ajuste nivel grabación] (→192)
- [Limitador nivel grab.] (→193)
- [Cancel. ruido viento] (→193) / [Corta viento] (→298)
- [Micrófono especial] (→298)
- [Mic. zoom] (→193)

\* Los elementos de menú son comunes para los menús [Rec] y [Im. movimiento]. Si se cambia un ajuste en un menú, el ajuste con el mismo nombre en otro menú también cambiará automáticamente.

## [Red. parpadeo]

Modo de grabación:   **PAS** **M**   SCN 

La velocidad del obturador se puede fijar para reducir las franjas o el parpadeo en la imagen en movimiento.

**MENU** →  [Im. movimiento] → [Red. parpadeo]

Ajustes: [1/50] / [1/60] / [1/100] / [1/120] / [OFF]

**[Nivelar disparo]**

**Modo de grabación:** **PAS** **M**

La función de toma nivelada detecta automáticamente la inclinación de la cámara mientras graba imágenes en movimiento y corrige horizontalmente la grabación de la imagen en movimiento para que no quede inclinada.

**MENU** → **[Im. movimiento]** → **[Nivelar disparo]**

**Ajustes:** **[ON]** / **[OFF]**

- Si graba mientras camina o si la inclinación de la cámara es importante, puede que no sea posible corregir horizontalmente las imágenes en movimiento.
- El ángulo de visión se reduce ligeramente cuando se inicia la grabación de imágenes en movimiento.
- Las fotografías realizadas mientras se estén grabando imágenes en movimiento no se podrán corregir en modo horizontal.
- Esta función no está disponible en los casos siguientes:
  - Cuando se graba con [Vídeo a alta velocidad]
  - Cuando se graba usando [Recort. 4K tiempo real]
  - Cuando el [Modo de operación] de [Estabilizador] está ajustado en [OFF]
  - Cuando [Formato de grabación] se ajusta en [MP4], [Calidad grab.] se ajusta en [4K/100M/30p], [4K/100M/25p] o [4K/100M/24p]

**[Muestra de nivel grab.]**

**Modo de grabación:** **PAS** **M**

En la pantalla de grabación se muestra el nivel de grabación de sonido.

**MENU** → **[Im. movimiento]** → **[Muestra de nivel grab.]**

**Ajustes:** **[ON]** / **[OFF]**

- Cuando [Limitador nivel grab.] se ajusta en [OFF], [Muestra de nivel grab.] se fija en [ON]

**[Ajuste nivel grabación]**

**Modo de grabación:** **PAS** **M**

Ajuste el nivel de entrada de sonido en 19 niveles diferentes (−12 dB a +6 dB).

**MENU** → **[Im. movimiento]** → **[Ajuste nivel grabación]**

- Los valores en dB que se muestran son aproximados.



**[Limitador nivel grab.]**

**Modo de grabación:**

La cámara ajusta automáticamente el nivel de entrada de sonido, para minimizar la distorsión del sonido (ruido crepitante) cuando el volumen es demasiado alto.

**MENU** → **[Im. movimiento]** → **[Limitador nivel grab.]**

**Ajustes:** [ON] / [OFF]

**[Cancel. ruido viento]**

**Modo de grabación:**

Reduce el ruido de viento que llega al micrófono incorporado al mismo tiempo que se mantiene la calidad del sonido.

**MENU** → **[Im. movimiento]** → **[Cancel. ruido viento]**

**Ajustes:** [HIGH] / [STANDARD] / [OFF]

- [HIGH] reduce con eficacia el ruido de viento minimizando el sonido de tonos bajos cuando se detecta un viento fuerte.
- [STANDARD] extrae y reduce solo el ruido del viento sin deteriorar la calidad del sonido.

- No podrá ver todo el efecto en función de las condiciones de grabación.
- Esta función solo tiene efecto con el micrófono incorporado. Cuando hay conectado un micrófono externo, se muestra [Corta viento]. (→298)

**[Mic. zoom]**

**Modo de grabación:**

Si se acopla al funcionamiento del zoom, grabará con mayor claridad los sonidos lejanos al ampliar la imagen y los sonidos circundantes con gran angular.

**MENU** → **[Im. movimiento]** → **[Mic. zoom]**

**Ajustes:** [ON] / [OFF]

- Si se ajusta en [ON] y se utiliza el zoom, es posible que se grabe el sonido del funcionamiento mejorado de acuerdo con los sonidos circundantes. Además, el nivel de grabación de audio será menor que cuando se seleccione [OFF].
- El efecto estéreo del audio se reduce con la imagen ampliada.

## [Personalizar]

### [Exposición]

- [Aumentos ISO] (→195)
- [Ampliar ISO] (→195)
- [Reiniciar comp.de exp.] (→195)

### [Enfocar/Liberar obtur.]

- [AF/AE bloqueado] (→107)
- [Mant. AF/AE Bloq.] (→195)
- [AF disparador] (→195)
- [Pulsar a 1/2 obtu.] (→195)
- [AF rápido] (→195)
- [Sensor de ojo AF] (→196)
- [Ajuste enfoque AF preci.] (→196)
- [Lámp. ayuda AF] (→196)
- [Área enfoque dto.] (→196)
- [Prior. enfoque/obtu.] (→197)
- [Conmut. enfoq. vert./horiz.] (→197)
- [Marco enf. movim. bucle] (→197)
- [Visualización de área AF] (→197)
- [AF / MF] (→198)
- [Ayuda MF] (→198)
- [Mostrar ayuda MF] (→198)

### [Funcionamiento]

- [Ajustar botón Fn] (→54)
- [Configuración mostrada ISO] (→198)
- [Config. compens. expos.] (→199)
- [Q.MENU] (→53)
- [Ajuste del selector] (→42)
- [Anillo de control] (→43)
- [Aj. bloqueo funcion.] (→199)
- [Botón de vídeo] (→199)
- [Botón vídeo (remoto)] (→297)
- [Ajustes Táctiles] (→199)
- [Palanca de zoom] (→200)
- [Ayuda para establecer zoom] (→38)

### [Monitor/Pantalla]

- [Auto Reproducción] (→200)
- [Visor monocromático] (→201)
- [Vista prev. cons.] (→201)
- [Contornos máximos] (→201)
- [Histograma] (→202)
- [Línea guía] (→202)
- [Marcador centro] (→202)
- [Destacar] (→203)
- [Patrón cebrá] (→203)
- [Exposímetro] (→204)
- [Guía MF] (→204)
- [Estab. LVF/vis. monitor] (→44)
- [Info. Monitor] (→44)
- [Area Grab.] (→204)
- [Visualización restante] (→204)
- [Guía menú] (→204)

### [Lente/Otros]

- [Reanudar pos. objet.] (→205)
- [Retracción de objetivo] (→205)
- [Reconoce cara] (→205)
- [Config. Perfil] (→208)

**MENU** →  **[Personalizar]** →  **[Exposición]**

### [Aumentos ISO]



Puede cambiar el ajuste para aumentar la sensibilidad ISO en 1 EV o 1/3 EV.

### [Ampliar ISO]

Puede ampliar los valores numéricos que se pueden ajustar para la sensibilidad ISO.  
(→109)

### [Reiniciar comp.de exp.]

Si se cambia el modo de grabación o se apaga la cámara, el ajuste del valor de compensación de exposición se restablece.

**MENU** →  **[Personalizar]** →  **[Enfocar/Liberar obtur.]**

### [Mant. AF/AE Bloq.]

El enfoque y la exposición permanecen bloqueados aunque se presione y se suelte el botón [AF/AE LOCK] (o el botón de función donde se haya registrado [AF/AE LOCK]). Presione de nuevo el botón para cancelar el bloqueo.

### [AF disparador]

Establezca si el enfoque se ajusta o no automáticamente cuando se presiona el disparador hasta la mitad.



### [Pulsar a 1/2 obtu.]

El obturador se disparará inmediatamente cuando se pulse el disparador hasta la mitad.

### [AF rápido]

El enfoque se ajusta automáticamente cuando el desenfoque de la cámara es pequeño aunque el disparador no esté presionado. (Aumenta el consumo de la batería).

- Esta función no está disponible en los siguientes casos:
  - Modo Vista previa
  - Cuando haya poca luz

**MENU** →  **[Personalizar]** →  **[Enfocar/Liberar obtur.]**

### [Sensor de ojo AF]

Ajusta el enfoque automáticamente cuando se activa el sensor de ojo.

- Es posible que [Sensor de ojo AF] no funcione cuando haya poca luz.

### [Ajuste enfoque AF prec.]

[Tiempo enf. AF prec.]	Ajusta el tiempo durante el que se amplía la pantalla cuando se presiona el disparador hasta la mitad con el modo de enfoque automático ajustado en <b>[+]</b> .
[Mostrar enf. AF prec.]	Ajusta si la pantalla ampliada que aparece al ajustar el modo de enfoque automático en <b>[+]</b> se muestra en una ventana o a pantalla completa.





### [Lámp. ayuda AF]



Enciende la luz de ayuda de AF cuando se presiona el disparador hasta la mitad cuando está demasiado oscuro para facilitar el enfoque.

- La luz de ayuda de AF tiene un alcance efectivo de 1,5 m (4,9 pies).
- Retire la visera del objetivo.
- El ajuste se fija en [OFF] en los casos siguientes:
  - [Escenario Distinto], [Cielo azul brillante], [Atardecer romántico], [Atardecer de colores vivos], [Agua reluciente], [Paisaje nocturno claro], [Cielo nocturno frío], [Paisaje nocturno cálido], [Paisaje nocturno artístico], [Foto nocturna manual] (modo Guía escenas)
  - Cuando [Modo silencioso] se ajusta en [ON]

### [Área enfoque dto.]

Mueve el área de AF o la ayuda de MF usando el botón del cursor durante la grabación.

- Cuando se selecciona , ,  o , se puede mover el área de AF; cuando se selecciona , se puede mover la posición de inicio de bloqueo; y cuando se selecciona **[+]**, se puede mover la posición de enfoque.
- Realice el ajuste de las funciones asignadas a los botones del cursor utilizando el menú rápido (→52) o los botones de función (→54).
- [Área enfoque dto.] se fija en [OFF] en los casos siguientes:
  - [Agua reluciente] (modo Guía escenas)
  - Modo Control creativo
  - Cuando se graba usando [Recort. 4K tiempo real]

**MENU** →  **[Personalizar]** →  **[Enfocar/Liberar obtur.]**

### [Prior. enfoque/obtu.]



Puede ajustar si dar mayor prioridad al enfoque o al momento de disparar el obturador cuando tome imágenes con el modo de enfoque automático.

Puede ajustar la prioridad de cada modo de enfoque ([AFS/AFF], [AFC]) por separado.

<b>[FOCUS]</b>	No se toma ninguna imagen a menos que se logre enfocar.
<b>[BALANCE]</b>	Las imágenes se toman con un equilibrio adecuado entre el enfoque y el momento de disparar el obturador.
<b>[RELEASE]</b>	Se toma una imagen aunque el sujeto esté desenfocado.

### [Conmut. enfoq. vert./horiz.]

La cámara guarda las posiciones de enfoque de una imagen por separado si se graba sujetando la cámara en vertical o en horizontal. La cámara guarda las siguientes posiciones de la imagen tomada la vez anterior.





- Posición del área de AF (cuando se ajustan ,  y )
- Posición que muestra la ayuda MF

### [Marco enf. movim. bucle]



Puede mover un área de enfoque desde un borde de la pantalla hasta el borde opuesto de manera continua cuando se ajuste la posición de visualización del área de AF o del área de ayuda MF.

### [Visualización de área AF]

Puede realizar el ajuste de la visualización del área de AF cuando el modo de enfoque automático esté ajustado en  (enfoque en 49 áreas) o Múltiple personalizado.

<b>[ON]</b>	Muestra el área de AF en la pantalla de grabación. <ul style="list-style-type: none"> <li>• Cuando se selecciona el área de AF predeterminada en  (enfoque en 49 áreas) o ,  o  de la función Múltiples personalizada, el área de AF no se muestra.</li> </ul>
<b>[OFF]</b>	Muestra el área de AF en la pantalla de grabación solamente durante unos pocos segundos tras el ajuste del área de AF.

- El ajuste [ON] funciona como [OFF] en los casos siguientes.
  - Cuando se graban imágenes en movimiento
  - Modo Película creativa
  - Cuando se graban fotos 4K





**MENU** →  **[Personalizar]** →  **[Enfocar/Liberar obtur.]**

### [AF / MF]

Se puede realizar manualmente el enfoque fino durante el bloqueo de AF (presionando el disparador hasta la mitad cuando el modo de enfoque se haya ajustado en [AFS] o ajustando el bloqueo de AF con [AF/AE LOCK]).

### [Ayuda MF]

Ajusta el método de visualización de la ayuda de MF (pantalla ampliada).

	La pantalla se amplía girando el anillo de control o presionando el botón  (◀).
	La pantalla se amplía girando el anillo de control.
	La pantalla se amplía presionando el botón  (◀).
<b>[OFF]</b>	La pantalla no se ampliará.

- La ayuda de MF no se muestra en los siguientes casos:
  - Durante la grabación de imágenes en movimiento
  - Al grabar con  ((Pre-ráfaga 4K)) de la función de fotografía 4K
  - Cuando se usa el zoom digital

### [Mostrar ayuda MF]

Establece si la ayuda de MF (pantalla ampliada) se muestra en una ventana o a pantalla completa.



**MENU** →  **[Personalizar]** →  **[Funcionamiento]**

### [Configuración mostrada ISO]

#### ■ [Diales frontal/trasero]

Ajuste una función para asignarla a los selectores de la pantalla de ajuste de la sensibilidad ISO.

<b>ISO / ISO</b>	[Sensibilidad]/[Sensibilidad]
<b>ISO LIMIT / ISO</b>	[Aj. lím. sup. aut. ISO]/[Sensibilidad]
<b>OFF / ISO</b>	[OFF]/[Sensibilidad]
<b>ISO / ISO LIMIT</b>	[Sensibilidad]/[Aj. lím. sup. aut. ISO]
<b>ISO / OFF</b>	[Sensibilidad]/[OFF]

MENU →  [Personalizar] →  [Funcionamiento]

### [Config. compens. expos.]





#### ■ [Botones cursor (arriba/abajo)]

Ajuste una función para asignarla a ▲ ▼ en la pantalla de compensación de exposición.

**Ajustes:** [] ([Bracket de exposición]) / [OFF]

#### ■ [Diales frontal/trasero]

Ajuste una función para asignarla a los selectores de la pantalla de compensación de exposición.

	[Comp. de exposición]/[Comp. de exposición]
	[Ajuste flash]/[Comp. de exposición]
OFF/ 	[OFF]/[Comp. de exposición]
	[Comp. de exposición]/[Ajuste flash]
 /OFF	[Comp. de exposición]/[OFF]

### [Aj. bloqueo funcion.]

Puede ajustar un objeto cuya operación se desactive cuando se asigne [Bloqueo de funcionamiento] al botón de función usando [Ajustar botón Fn] (→54) en el menú [Personalizar] ([Funcionamiento]).

[Cursor]	Desactiva el funcionamiento del botón del cursor y del botón [MENU/SET].
[Pantalla Táctil]	Desactiva las operaciones táctiles utilizando el panel táctil.
[Dial]	Desactiva el funcionamiento del selector trasero, del selector delantero y del anillo de control.



### [Botón de vídeo]

Activación/desactivación del botón de imagen en movimiento.

### [Ajustes Táctiles]

Activación/desactivación de la operación táctil.

[Pantalla Táctil]	Todas las operaciones táctiles.
[Pestaña Táctil]	Operaciones de fichas, tales como [  , que se muestran en el lado derecho de la pantalla.
[AF Táctil]	Operación para optimizar el enfoque [AF] o tanto el enfoque como el brillo [AF+AE] para un sujeto tocado.
[AF de toque Táctil]	Operación para mover el área de AF tocando el monitor cuando se está usando el visor. (→101)



MENU →  [Personalizar] →  [Funcionamiento]

### [Palanca de zoom]

Cambio de los ajustes de la operación del zoom.

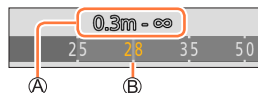
Q (Zoom)	El zoom funciona de la manera normal.
Q (Zoom escalonado)	<p>Cada vez que se usa el zoom, el zoom se detiene en la posición de una de las distancias focales preajustadas.</p> <p>Ⓐ Alcance de enfoque Ⓑ Posición actual del zoom</p> <ul style="list-style-type: none"> <li>Este ajuste no funciona cuando se graban imágenes en movimiento o fotos 4K con  ([Pre-ráfaga 4K]).</li> </ul>



MENU →  [Personalizar] →  [Monitor/Pantalla]

### [Auto Reproducción]

[Tiempo de duración (foto)]	Ajuste el tiempo durante el que se visualizarán las imágenes tomadas después de tomar fotografías.
[Tiempo de duración (Foto 4K)]	Ajuste si se muestran las imágenes tomadas después de grabar fotos 4K.
[Tiempo de duración (Post-enfoque)]	Ajuste si se muestran las imágenes tomadas después de grabar con [Post-enfoque].
[Prioridad reproducción]	Permite cambiar la pantalla de reproducción o eliminar imágenes cuando se activa la función [Auto Reproducción].

- Cuando [Tiempo de duración (foto)] se ajusta en [HOLD], se muestran imágenes hasta que se presiona el disparador hasta la mitad. En este caso, [Prioridad reproducción] se fija en [ON].



**MENU** →  **[Personalizar]** →  **[Monitor/Pantalla]**

### [Visor monocromático]

Puede mostrar la pantalla de grabación en blanco y negro.

- Cuando se utiliza la salida HDMI durante la grabación, la imagen no se muestra en blanco y negro.
- Esto no afecta a las imágenes grabadas.

### [Vista prev. cons.]

Puede comprobar los efectos de la apertura y la velocidad del obturador elegidas en la pantalla de grabación del modo de exposición manual. En [SET], puede ajustar si se usa o no [Vista prev. cons.] en la visualización de la ayuda de MF.

- Esta función se desactiva cuando se utiliza el flash.

### [Contornos máximos]

Cuando se realiza la operación de enfoque manual, esta función añade automáticamente color a las partes de la imagen que están enfocadas (partes de la pantalla con contornos claros).

- Cuando [Nivel de detección] en [SET] se ajusta en [HIGH], las partes a resaltar se reducen, lo que permite enfocar con mayor precisión.
- Al cambiar el ajuste [Nivel de detección] también cambia el ajuste [Color de visualización] de la manera siguiente.

[Nivel de detección]	[HIGH]	↔	[LOW]
[Color de visualización]	 (Azul claro)	↔	 (Azul)
	 (Amarillo)	↔	 (Naranja)
	 (amarillo verdoso)	↔	 (verde)
	 (rosa)	↔	 (rojo)
	 (Blanco)	↔	 (gris)

- Cada vez que se toca [**PEAK**] en [**⏪**], el ajuste cambia en el orden [**PEAK**] ([Nivel de detección]: [LOW]) → [**PEAK**] ([Nivel de detección]: [HIGH]) → [OFF].
- Esta función no está disponible en el caso siguiente:
  - [Monocromático rugoso] (modo Control creativo)

MENU →  [Personalizar] →  [Monitor/Pantalla]

### [Histograma]

Puede mostrar el histograma.

Cuando se ajusta en [ON], puede mover la posición de visualización del histograma presionando ▲▼◀▶.

- La operación táctil directa también se puede realizar desde la pantalla de grabación.

Muestra la distribución del brillo en la imagen, por ejemplo, si el gráfico muestra picos a la derecha, ello indica que la imagen presenta varias zonas luminosas.

Un pico en el centro representa el brillo correcto (exposición correcta). Esto se puede utilizar como referencia para la corrección de la exposición, etc.

(Ejemplo)

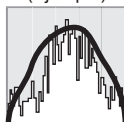



Oscura ← OK → Luminosa

- Cuando el histograma no sea el mismo que el de la imagen grabada bajo las condiciones siguientes, el histograma se visualizará en color naranja:

- Durante la compensación de exposición.
- Cuando se dispara el flash.
- Cuando no se obtiene la exposición correcta, como cuando hay poca luz.

### [Línea guía]

Ajusta el patrón de líneas de guía que se mostrarán durante la grabación.

- Cuando selecciona , puede mover la posición de la línea guía presionando ▲▼◀▶.
- También puede ajustar la posición directamente tocando  en la directriz de la pantalla de grabación.
- La línea guía no se muestra durante la grabación de imágenes panorámicas.

### [Marcador centro]

Se muestra una cruz [+ ] para indicar el centro de la pantalla de grabación.

**MENU** →  **[Personalizar]** →  **[Monitor/Pantalla]**

### [Destacar]

Puede hacer que las áreas sobreexpuestas parpadeen en la pantalla cuando se active la función [Auto Reproducción] o durante la reproducción.

- Para reducir las áreas sobreexpuestas, grabe una imagen ajustando una compensación de exposición negativa con la visualización del histograma, etc. como referencia.
- Esta característica se desactiva durante la reproducción de fotos 4K, la reproducción de fotografías grabadas en [Post-enfoque], la reproducción múltiple, la reproducción de calendario o el zoom de reproducción.
- Esto no afecta a las imágenes grabadas.



### [Patrón cebra]

Puede comprobar el área de la imagen que pueda provocar sobreexposición, visualizando el área con un patrón de cebra.

**[ZEBRA1]:**

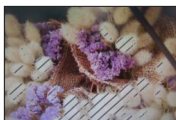

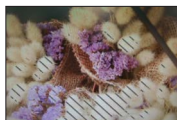

**[ZEBRA2]:**



Seleccione [SET] para ajustar el brillo que se mostrará para cada patrón cebra.

- El margen de brillo que se puede seleccionar va del [50%] al [105%]. El ajuste [OFF] está disponible para [Cebra 2]. Cuando se selecciona [100%] o [105%], solo se muestran con el patrón cebra las áreas sobreexpuestas. Cuando se ajuste un valor numérico menor, el margen de brillo que mostrará cada patrón de cebra aumentará.

- Para reducir las áreas sobreexpuestas, grabe una imagen ajustando una compensación de exposición negativa con la visualización del histograma, etc. como referencia.
- El patrón de cebra que se muestra no se graba.
- Si asigna [Patrón cebra] al botón de función usando [Ajustar botón Fn] (→54) en el menú [Personalizar] ([Funcionamiento]), cada vez que presione el botón de función asignado, el ajuste cambiará en el orden siguiente: [Cebra 1] → [Cebra 2] → [Cebra OFF]. Cuando [Cebra 2] se ajuste en [OFF], puede cambiar rápidamente el ajuste en el orden siguiente: [Cebra 1] → [Cebra OFF].

**MENU** →  **[Personalizar]** →  **[Monitor/Pantalla]**

### [Exposímetro]

Puede mostrar el exposímetro.

 Exposímetro

- Cuando ajuste esta función en [ON], se mostrará un exposímetro durante el cambio de programa, el ajuste de apertura y el ajuste de velocidad del obturador.
- La exposición apropiada no es posible en el margen indicado en rojo.
- Si no se muestra el exposímetro, presione el botón [DISP.] para cambiar la visualización del monitor.
- El exposímetro se apagará si no se realiza ninguna operación durante aproximadamente 4 segundos.

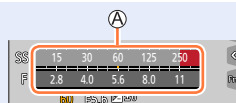

### [Guía MF]

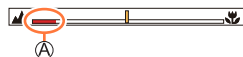

La guía de MF se muestra durante el enfoque manual. Puede comprobar si el punto de enfoque se encuentra en el lado cercano o en el lado lejano.

 Indicador para ∞ (infinito)



### [Area Grab.]

Cambio del ajuste del ángulo de visión utilizado para grabar fotografías e imágenes en movimiento.

	Se indica como el ángulo de visión al grabar fotografías.
	Se indica como el ángulo de visión al grabar imágenes en movimiento.

- El área de grabación indicada es una aproximación.
- [Area Grab.] se fija en  al grabar fotos en 4K o grabar en [Post-enfoque].

### [Visualización restante]

Cambio de visualización entre el número de imágenes que se pueden tomar y el tiempo de grabación disponible.

### [Guía menú]

Puede mostrar la pantalla de selección cuando se cambie el disco de modo a [SCN]/.

**MENU** →  **[Personalizar]** →  **[Lente/Otros]**

### [Reanudar pos. objet.]

Recordar la posición del zoom y la posición de enfoque al apagar la cámara.

### [Retracción de objetivo]

Ajusta si el tubo del objetivo se retrae durante unos instantes después de que aparezca la pantalla de reproducción.

### [Reconoce cara]

La función Reconocimiento de caras reconoce una cara similar a una cara registrada y ajusta automáticamente el enfoque y la exposición para la cara que tenga mayor prioridad. Aunque una persona que desee enfocar se encuentre detrás o en la esquina de una foto de grupo, la cámara reconocerá automáticamente a la persona y grabará claramente la cara de esta persona.

**Ajustes:** [ON] / [OFF] / [MEMORY]

#### ■ Funcionamiento del reconocimiento de caras

##### Durante la grabación

- La cámara reconoce una cara registrada y ajusta el enfoque y la exposición.
- Cuando se reconocen las caras registradas que tienen nombres establecidos, los nombres se visualizan (como máximo 3 personas).

##### Durante la reproducción

- El nombre y la edad se visualizan.

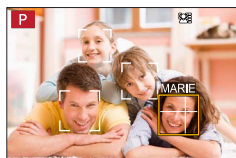



**MENU** →  **[Personalizar]** →  **[Lente/Otros]**

### ■ Registro de imágenes de caras

Se pueden registrar imágenes de caras de hasta 6 personas, junto con información tal como nombres y fechas de nacimiento.

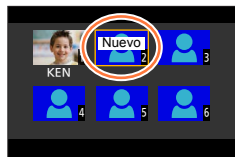
- ① Use ▼ para seleccionar [MEMORY] y presione [MENU/SET]
- ② Use ▲▼◀▶ para seleccionar [Nuevo] y presione [MENU/SET]



- ③ Alinee la cara con la guía y grabe
  - Las caras de motivos que no son personas (de mascotas, por ejemplo) no se pueden registrar.
  - Cuando se presiona ▶ o se toca , se muestra una explicación.

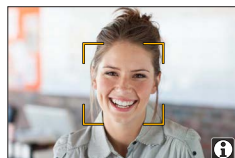

- ④ Use ▲▼ para seleccionar el elemento para su edición y presione [MENU/SET]

<b>[Nombre]</b>	Ajuste el nombre. <ul style="list-style-type: none"> <li>• Para obtener información detallada sobre cómo escribir caracteres, consulte "Introducción de texto" (→58)</li> </ul>
<b>[Edad]</b>	Ponga la fecha de nacimiento.
<b>[Agre. imá.]</b>	Se pueden registrar hasta 3 fotografías de caras de la persona. <ol style="list-style-type: none"> <li>① Use ◀▶ para seleccionar [Agre.] y presione [MENU/SET]                     <ul style="list-style-type: none"> <li>• Cuando se selecciona una imagen de caras registrada con el botón del cursor se visualiza una pantalla para confirmar la eliminación. Seleccione [SÍ] para eliminar la imagen de la cara.</li> </ul> </li> <li>② Registre la imagen (paso ③)</li> </ol>

### ■ Edición o eliminación de información sobre las personas registradas

- ① Use ▼ para seleccionar [MEMORY] y presione [MENU/SET]
- ② Use ▲▼◀▶ para seleccionar la imagen de la persona que debe editarse o eliminarse y presione [MENU/SET]
- ③ Use ▲▼ para seleccionar el elemento y presione [MENU/SET]

<b>[Editar info.]</b>	Edite el nombre u otra información registrada. (Paso ④ de "Registro de imágenes de caras")
<b>[Prioridad]</b>	Establezca el orden de prioridad para el enfoque y la exposición. <ol style="list-style-type: none"> <li>① Use ▲▼◀▶ para seleccionar el orden de registro y presione [MENU/SET]</li> </ol>
<b>[Borrar]</b>	Elimine información e imágenes de caras de personas registradas.

**MENU** →  **[Personalizar]** →  **[Lente/Otros]**

### Consejos de grabación para cuando se registran imágenes de caras

- Asegúrese de que los ojos del motivo estén abiertos y la boca cerrada; haga que el motivo mire directamente a la cámara, y asegúrese de que la configuración de la cara, los ojos y las cejas no estén ocultados por el cabello.
- Asegúrese de que no haya sombras oscuras en la cara. (Durante el registro no se utiliza el flash.)

Buen ejemplo para registrar una cara



### Si la cámara parece que tiene dificultades para reconocer caras durante la grabación



- Registre otras imágenes de la cara de la misma persona, en interiores o en exteriores o con expresiones o ángulos diferentes.
- Registre otras imágenes en el lugar donde está grabando.
- Si una persona registrada ya no es reconocida, vuelva a registrarla.
- Dependiendo de sus expresiones y el ambiente, en algunos casos la cámara no puede reconocer a las personas registradas o las reconoce mal.

- **[Reconoce cara]** solo funciona cuando el modo de enfoque automático está ajustado en **[:∞:]**.
- Solo la primera imagen de la grabación de ráfaga contendrá información de reconocimiento de caras.
- El nombre de la persona reconocida en la primera imagen se muestra en el caso de imágenes de grupo.
- Esta función no está disponible en los siguientes casos:
  - [Efecto miniatura] (modo Control creativo)
  - Durante la grabación de imágenes en movimiento
  - Al grabar fotos 4K
  - Cuando se graba con [Post-enfoque]
  - Cuando se usa [Interv. Tiempo-Disparo]

**MENU** →  **[Personalizar]** →  **[Lente/Otros]**

## [Config. Perfil]

Puede establecer el nombre o la fecha de nacimiento de un bebé o una mascota antes de tomar una imagen para grabar el nombre o la edad en meses/años en la imagen.

**Ajustes:** [] ([Niños1]) / [] ([Niños2]) / [] ([Mascotas]) / [OFF] / [SET]

### ■ Ajuste del nombre y la edad en meses/años

- ① Use ▼ para seleccionar [SET] y presione [MENU/SET]
- ② Use ▲▼ para seleccionar [Niños1], [Niños2] o [Mascotas] y presione [MENU/SET]
- ③ Use ▲▼ para seleccionar [Edad] o [Nombre] y presione [MENU/SET]
- ④ Use ▼ para seleccionar [SET] y presione [MENU/SET]  
 Introduzca la [Edad].  
 Introduzca el [Nombre].
  - Para obtener información detallada sobre cómo escribir caracteres, consulte "Introducción de texto" (→58)

### ■ Cancelación de la visualización del nombre y la edad en meses/años

Ajuste [Config. Perfil] en [OFF].

- Los ajustes de impresión [Nombre] y [Edad] se pueden realizar en un ordenador con el software "PHOTOfunSTUDIO", descargable desde el sitio web correspondiente. También se puede inscribir texto sobre la fotografía usando la función [Marcar texto] de la cámara.
- [Config. Perfil] no está disponible para grabación de fotos 4K ni para grabación en [Post-enfoque].
- No se puede registrar el nombre ni la edad en meses/años en los siguientes casos:
  - Durante la grabación de imágenes en movimiento
  - Fotografías que se toman durante la grabación de imágenes en movimiento



**[Conf.]**MENU →  [Conf.]

- [Manual en línea] (→209)
- [Memo. Ajust. Personal] (→87)
- [Ajust. reloj] (→33)
- [Hora mundial] (→209)
- [Fecha viaje] (→210)
- [Wi-Fi] (→210)
- [Bluetooth] (→211)
- [LED conexión inalámbrica] (→211)
- [Bip] (→211)
- [Ahorro] (→212)
- [Vel. pantalla del monitor] (→213)
- [LVF velocidad pantalla] (→213)
- [Monitor] / [Visor] (→213)
- [Luminancia monitor] (→214)
- [Sensor de ojo] (→214)
- [Modo USB] (→214)
- [Conexión TV] (→215)
- [Idioma] (→216)
- [Vis. versión] (→216)
- [Ajustes carpeta/archivo] (→216)
- [No. reinicio] (→218)
- [Reiniciar] (→218)
- [Restablecer Ajustes Red] (→218)
- [Ajuste Indicador Nivel.] (→219)
- [Modo demo] (→219)
- [Formato] (→28)

**[Manual en línea]**

Ajustes: [Visualización de la URL] / [Visualización del código QR]

**[Hora mundial]**

Ajusta las horas de la región donde resida y la de destino de su viaje.

- Puede ajustar [Destino] después de ajustar [Casa].

Ajustes: [Destino] / [Casa]

**1** Use ▲ ▼ para seleccionar [Destino] o [Casa] y presione [MENU/SET]**2** Use ◀ ▶ para seleccionar el área y presione [MENU/SET]

Cuando se ha seleccionado [Destino]



Cuando se ha seleccionado [Casa]

- Ⓐ Hora actual en el destino seleccionado
- Ⓑ Nombre de ciudad/área
- Ⓒ Diferencia con la hora local



### ■ Para ajustar el ahorro de luz diurna

Presione ▲ en el paso 2. (Presione de nuevo para cancelar el ajuste)

- Cuando se ajusta el ahorro de luz diurna [☀️], la hora actual se avanza 1 hora. Si se cancela el ajuste, la hora vuelve automáticamente a la hora actual.

### ■ Cuando regrese de su destino de viaje

Seleccione [Casa] en el paso 1 y presione [MENU/SET].

- Si no puede encontrar su destino en el área visualizada en la pantalla, establezca los datos basándose en la diferencia existente con la hora de su país.

## [Fecha viaje]

### ■ [Configuración de viaje]

Si establece su programa de viaje y graba imágenes, los días del viaje en que se toman imágenes también se grabarán.

### ■ Para grabar [Localización]

Cuando haya ajustado [Configuración de viaje], podrá ajustar la ubicación.

- Para obtener información detallada sobre cómo escribir caracteres, consulte "Introducción de texto" (→58)
- Para imprimir [Localización] o el número de días transcurridos, utilice [Marcar texto] (→231) o imprima con el software "PHOTOfunSTUDIO".
- La fecha del viaje se calcula con la fecha de partida establecida y la fecha establecida en el reloj de la cámara. Cuando el destino se ajusta en [Hora mundial], los días transcurridos se calculan tomando como base la hora local en el destino.
- Cuando [Configuración de viaje] se ajusta en [OFF], el número de días transcurridos no se grabará. Este no se visualizará aunque [Configuración de viaje] se haya ajustado en [SET] después de la grabación.
- Cuando la fecha actual supera la fecha de regreso, [Configuración de viaje] se cancela automáticamente.
- [Fecha viaje] no se puede grabar para imágenes en movimiento AVCHD.
- La [Localización] no puede grabarse durante la grabación de imágenes en movimiento, la grabación de fotos 4K, o la grabación en [Post-enfoque].

## [Wi-Fi]

### ■ [Función Wi-Fi] (→276)

### ■ [Ajuste Wi-Fi] (→282)





## [Bluetooth]

- [Bluetooth] (→242)
- [Activación remota] (→249)
- [Modo volver de hiber.] (→253)
- [Transferencia automát.] (→255)
- [Registro de ubicación] (→257)
- [Aj. auto. hora] (→258)
- [Ajustes de red Wi-Fi]

Registra un punto de acceso inalámbrico. (→276)

- El punto de acceso inalámbrico establecido para la conexión Wi-Fi se registra automáticamente.
- Se pueden registrar hasta 17 puntos de acceso inalámbricos. Si intenta registrar más de 17 puntos de acceso, los puntos de acceso registrados con mayor antigüedad se eliminarán.
- Si se utiliza [Restablecer Ajustes Red] se eliminarán los puntos de acceso inalámbricos.

## [LED conexión inalámbrica]

La luz se ilumina cuando la función inalámbrica está en funcionamiento.

Ajustes: [ON] / [OFF]

## [Bip]

Ajusta los sonidos del pitido o los sonidos del obturador.

- [Volumen bip]
- [Vol. Obturación]
- [Tono Obturación]

- Cuando [Modo silencioso] se ajusta en [ON], [Bip] no está disponible.





## [Ahorro]

### ■ [Modo hiber.]

La cámara se apaga automáticamente cuando no se usa la cámara durante el tiempo seleccionado en el ajuste.

- Cuando desee volver a usar la cámara, presione el disparador hasta la mitad o enciéndala de nuevo.

### ■ [Modo hiber. (Wi-Fi)]

La cámara se apaga automáticamente cuando no se usa durante aproximadamente 15 minutos sin conexión Wi-Fi.

- Cuando desee volver a usar la cámara, presione el disparador hasta la mitad o enciéndala de nuevo.

### ■ [LVF/Mon. auto. apagado]

El monitor/visor se apaga automáticamente cuando no se usa la cámara durante el tiempo seleccionado en el ajuste.

- Para volver a encender el monitor/visor, presione cualquier botón.

● Esta función no está disponible en los siguientes casos:

- Durante la reproducción y grabación de imágenes en movimiento
  - Al grabar con  ([Pre-ráfaga 4K]) de la función de fotografía 4K
  - Al grabar en [Exposición múltiple]
  - Cuando está conectada a un ordenador o una impresora
  - Durante las presentaciones de diapositivas
  - Cuando se usa [Interv. Tiempo-Disparo]
  - Cuando [Autodisparo] de [Anima. Movimiento D.] se ajusta en [ON]
  - Mientras se utiliza la salida HDMI para la grabación.
- Cuando se usa el adaptador de CA (opcional) y el adaptador de batería (opcional), la función [Modo hiber.] o [Modo hiber. (Wi-Fi)] se desactiva.



### [Vel. pantalla del monitor] / [LVF velocidad pantalla]

Ajusta la velocidad de visualización del monitor o del visor.

[ECO 30fps]	El consumo de energía se minimiza y el tiempo de funcionamiento se prolonga.
[60fps]	Puede mostrar un sujeto en movimiento con un movimiento fluido. Este ajuste es ideal para la grabación de sujetos en rápido movimiento.

- Cuando [Vel. pantalla del monitor] o [LVF velocidad pantalla] (o ambas opciones) se ajustan en [ECO 30fps], el zoom digital no está disponible.
- No se puede ajustar en [ECO 30fps] en los casos siguientes:
  - Modo Película creativa
  - Cuando se graban fotos 4K
  - Cuando se graba usando [Post-enfoque]
- [Vel. pantalla del monitor] y [LVF velocidad pantalla] se desactivan cuando se utiliza la salida HDMI para la grabación.
- El ajuste de [Vel. pantalla del monitor]/[LVF velocidad pantalla] no afecta a la imagen grabada.

### [Monitor] / [Visor]

Ajuste el brillo y el color del monitor o del visor.

[Brillo]	Ajusta el brillo.
[Contraste]	Ajusta el contraste.
[Saturación]	Ajusta la viveza de los colores.
[Tono rojo]	Ajusta los tonos rojos.
[Tono azul]	Ajusta los tonos azules.

- Ajustará el monitor cuando se esté usando el monitor y el visor cuando se esté usando el visor.
- Es posible que algunos sujetos presenten un aspecto distinto al real, pero la imagen grabada no se verá afectada.





### [Luminancia monitor]

Ajusta el brillo del monitor de acuerdo con el nivel de luz ambiental.

(Auto.)	Durante la grabación, el brillo se ajusta automáticamente en función de la luminosidad alrededor de la cámara. Durante la reproducción, el brillo es el mismo que cuando se grabó por última vez. (Si no se ha grabado ninguna vez desde que se encendió la cámara, se utiliza un brillo estándar).
(Modo 1)	El brillo aumenta.
(Modo 2)	El brillo es estándar.
(Modo 3)	El brillo se reduce.

- Es posible que algunos sujetos presenten un aspecto distinto al real, pero la imagen grabada no se verá afectada.
- El ajuste [] o [] reduce el tiempo de operación.

### [Sensor de ojo]

[Sensibilidad]	Use este ajuste para ajustar la sensibilidad del sensor de ojo.
[Conn. LVF/monitor]	Use este ajuste para pasar de la visualización en el visor al monitor y viceversa. [LVF/MON AUTO] (Cambio automático entre el visor y el monitor) / [LVF] (Visualización en el visor) / [MON] (Visualización en el monitor) • Después de cambiar la visualización con el botón [LVF], el ajuste de [Conn. LVF/monitor] cambiará también.

### [Modo USB]

Seleccione el método de comunicación para cuando conecte una cámara a un ordenador o a una impresora con un cable de conexión USB (suministrado).

[Selecc. conexión act.]	Seleccione un método de comunicación cada vez que se conecte a un ordenador o a una impresora compatible con PictBridge.
[PC(Storage)]	Seleccione esta opción cuando se conecte a un ordenador.
[PictBridge(PTP)]	Seleccione esta opción cuando se conecte a una impresora compatible con PictBridge.





## [Conexión TV]

### ■ [Modo HDMI (Reprod.)]

Ajuste el formato de salida.

[AUTO]	Ajusta automáticamente la resolución de salida en función de la información de un televisor conectado.
[4K/25p]	Emite imágenes con una resolución de salida de 3840×2160 píxeles utilizando un método de barrido progresivo para el número de líneas de barrido efectivas (2.160 líneas). Aunque se ajuste [4K/25p], las imágenes en movimiento MP4 grabadas con [4K/100M/30p] se obtendrán con una resolución de "4K/30p".
[1080p]	Emite imágenes utilizando un método de barrido progresivo para el número de líneas de barrido efectivas (1.080 líneas).
[1080i]	Emite imágenes utilizando un método de barrido entrelazado para el número de líneas de barrido efectivas (1.080 líneas).
[720p]	Emite imágenes utilizando un método de barrido progresivo para el número de líneas de barrido efectivas (720 líneas).
[576p]	Emite imágenes utilizando un método de barrido progresivo para el número de líneas de barrido efectivas (576 líneas). Dependiendo del televisor conectado, se pueden utilizar 480 líneas de barrido disponibles para la salida.

- Si no aparece ninguna imagen en el televisor con [AUTO], cambie el ajuste a un valor diferente de [AUTO] para ajustar un formato compatible con su televisor. (Lea las instrucciones de funcionamiento del televisor.)

### ■ [Mostrar inf. HDMI (Grab)]

Ajuste si se mostrará información de grabación al tomar imágenes mientras las monitoriza en un televisor u otro dispositivo conectando la cámara a través de un micro cable HDMI. (→285)

### ■ [VIERA link]

Si selecciona [ON], las operaciones de la cámara y del equipo VIERA Link compatible conectado a la cámara con un cable micro HDMI se vincularán automáticamente, lo que permitirá controlar la cámara con el control remoto del equipo compatible con VIERA Link. (→286)





### [Idioma]

Establezca el idioma visualizado en la pantalla.

- Si se ajusta un idioma diferente por equivocación, seleccione [00] entre los iconos del menú para ajustar el idioma deseado.

### [Vis. versión]

Verifique la versión del firmware de la cámara.

- Cuando presiona [MENU/SET] mientras se visualiza la versión se visualiza información de software tal como la licencia.

### [Ajustes carpeta/archivo]

Ajuste los nombres de una carpeta y un archivo para almacenar imágenes.

Nombre de carpeta	Nombre de archivo
<p style="text-align: center;">100ABCDE</p> <p style="text-align: center;">①      ②</p>	<p style="text-align: center;">PABC0001.JPG</p> <p style="text-align: center;">①   ②   ③   ④</p>
<p>① Número de carpeta (3 dígitos, 100–999)</p> <p>② Número de 5 dígitos definido por el usuario</p>	<p>① Espacio de color ([P]: sRGB, [_]: AdobeRGB)</p> <p>② Número de 3 dígitos definido por el usuario</p> <p>③ Número de archivo (4 dígitos, 0001–9999)</p> <p>④ Extensión de archivo</p>





<b>[Seleccionar carpeta]</b>	Selecciona una carpeta para almacenar imágenes. <ul style="list-style-type: none"> <li>• Se muestra, para el nombre de carpeta, el número de archivos que pueden almacenarse.</li> </ul>	
<b>[Crear una nueva carpeta]</b>	<b>[OK]</b>	Crea una nueva carpeta haciendo avanzar el número de carpeta. <ul style="list-style-type: none"> <li>• Cuando en una tarjeta no se encuentra disponible ninguna carpeta para almacenar imágenes, se muestra la pantalla de reinicio del número de carpeta.</li> </ul>
	<b>[Camb.]</b>	Crea una nueva carpeta introduciendo un nuevo número de 5 dígitos definido por el usuario que comprende un nombre de carpeta para cambiar el nombre de carpeta actual. <ul style="list-style-type: none"> <li>• Caracteres que se pueden ajustar: caracteres alfanuméricos en mayúsculas, números y [ _ ]</li> <li>• Para obtener información detallada sobre cómo escribir caracteres, consulte "Introducción de texto" (→58)</li> </ul>
<b>[Ajuste nombre archivo]</b>	<b>[Vínculo núm. carpeta]</b>	Ajusta el mismo número del nombre de carpeta en un número de 3 dígitos definido por el usuario en un nombre de archivo.
	<b>[Ajuste de usuario]</b>	Ajusta un nombre de archivo mediante la introducción de un nuevo número de 3 dígitos definido por el usuario. <ul style="list-style-type: none"> <li>• Caracteres que se pueden ajustar: caracteres alfanuméricos en mayúsculas, números y [ _ ]</li> <li>• Para obtener información detallada sobre cómo escribir caracteres, consulte "Introducción de texto" (→58)</li> </ul>

- En una carpeta se pueden almacenar hasta 1.000 archivos.
- Los números de serie del 0001 al 9999 se asignan a los archivos almacenados en el orden en que se toman las imágenes. Cuando se modifica un destino de carpeta, el archivo se almacena con el número de archivo que sigue al número de archivo precedente.
- En los casos siguientes, se crea automáticamente una nueva carpeta haciendo avanzar el número de carpeta al guardar el archivo siguiente.
  - Cuando se almacenan 1.000 archivos en una carpeta
  - Cuando se almacena en una carpeta un archivo con el número de archivo "9999"
- Cuando ya existen todas las carpetas con los números 100 a 999, no es posible crear una nueva carpeta. Recomendamos guardar todas las imágenes necesarias en el ordenador o en otros dispositivos y formatear la tarjeta.



### [No. reinicio]

Restablece los números de archivos de imágenes. (El número de la carpeta se actualiza y el número del archivo empieza por 0001.)

- Para reiniciar el número de carpeta a 100:  
Primero, formatee la tarjeta y reinicie los números de archivo usando [No. reinicio]. A continuación, seleccione [Sí] en la pantalla de restablecimiento de números de carpeta.

- Se puede asignar un número de carpeta comprendido entre 100 y 999. Los números no pueden reiniciarse una vez que el número de carpetas alcanza 999. En este caso, copie todas las imágenes necesarias en su ordenador y formatee la tarjeta (→28).

### [Reiniciar]

Los siguientes ajustes se restablecen como los predeterminados:

- **Ajustes de grabación**
- **Ajustes de configuración (ajustes [Ajuste Wi-Fi] y [Bluetooth])**
- **Ajustes personalizados (ajustes [Reconoce cara] y [Config. Perfil])**
- **Ajustes de configuración/personalizados (excepto por los ajustes [Ajuste Wi-Fi], [Bluetooth], [Reconoce cara] y [Config. Perfil])**

- Cuando se reinician los ajustes personalizados o la configuración, también se reinician los ajustes siguientes:
  - El ajuste [Hora mundial]
  - El ajuste [Fecha viaje] (fecha de salida, fecha de regreso, [Localización])
  - Los ajustes de [Girar pantalla], [Ordenar imagen] y [Confirmar borrado] en el menú [Reproducir]
- Los números de carpetas y los ajustes del reloj no se reiniciarán.

### [Restablecer Ajustes Red]

Los ajustes de red se restablecen en los valores predeterminados, tales como la información de equipo registrada mediante [Ajuste Wi-Fi] o [Bluetooth]. (Excepto [LUMIX CLUB])





### [Ajuste Indicador Nivel.]

#### ■ [Ajustar]

Sujete la cámara en posición horizontal y presione [MENU/SET]. Se ajustará el indicador de nivel.

#### ■ [Rest. valor Indicador Nivel]

Restablece el ajuste predeterminado del indicador de nivel.

### [Modo demo]

Puede probar el enfoque, los contornos máximos, etc. de [Post-enfoque], con la fotografía de la imagen.

## [Mi Menú]

### [Ajuste de Mi Menú]

Puede registrar menús de uso frecuente y mostrarlos en [Mi Menú]. Se puede registrar como máximo 23 menús.

**MENU** → [Mi Menú] → [Ajuste de Mi Menú]

[Agregar]	Seleccionar y registrar un menú para mostrarlo en [Mi Menú].
[Clasificación]	Cambiar el orden de los menús que se mostrarán en [Mi Menú]. Seleccionar el menú cuyo orden se desea cambiar y ajustar la nueva ubicación.
[Borrar]	Eliminar un menú registrado de la visualización de [Mi Menú]. [Eliminar elemento]: Seleccionar y eliminar un menú. [Borrado total]: Eliminar todos los menús registrados.
[Mostrar en Mi Menú]	Ajustar la visualización inicial de la pantalla de menús. [ON]: Muestra [Mi Menú] [OFF]: Muestra el menú utilizado la vez anterior



## [Reproducir]

- [Diapositiva] (→221)
- [Modo de reproducción] (→222)
- [Proteger] (→223)
- [Clasificación] (→223)
- [Editar Título] (→224)
- [Editar Rec. Cara] (→224)
- [Procesando RAW] (→225)
- [Guard. bloque Foto 4K] (→227)
- [Composición de luz] (→228)
- [Composición secuencias] (→229)
- [Borrar retoque] (→230)
- [Marcar texto] (→231)
- [Cambiar Tamaño] (→232)
- [Recorte] (→233)
- [Girar] (→233)
- [Divide video] (→234)
- [Intervalo tiempo-video] (→234)
- [Video movimiento D.] (→235)
- [Girar pantalla] (→235)
- [Ordenar imagen] (→235)
- [Confirmar borrado] (→236)

● Puede que no sea posible ajustar o editar imágenes tomadas con otras cámaras.

### ■ Cómo seleccionar imágenes después de seleccionar [Único] o [Mult.]

Cuando [Único] y [Mult.] no estén disponibles, seleccione una imagen de la misma manera que cuando esté seleccionado [Único].

#### [Único]

- ① Use ◀▶ para seleccionar una fotografía y presione [MENU/SET]
  - Si se muestra [Ajus./suprim.] en la parte inferior derecha de la pantalla, el ajuste se cancela cuando se vuelve a presionar [MENU/SET].

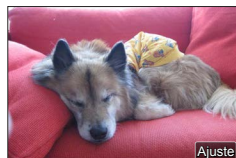

#### [Mult.]

Cuando se muestra una pantalla similar a la de la derecha:

- ① Use ▲▼◀▶ para seleccionar una fotografía y presione [MENU/SET] (repetir)
  - Para cancelar la operación → Presione [MENU/SET] de nuevo.
- ② Presione el botón [DISP.] para ejecutar

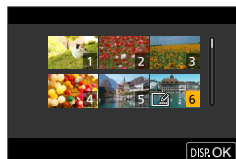

Cuando se muestra una pantalla similar a la de la derecha:

- ① Use ▲▼◀▶ para seleccionar una fotografía y presione [MENU/SET] (repetir)
  - Para cancelar la operación → Presione [MENU/SET] de nuevo.

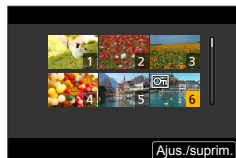

## [Diapositiva]

Reproduce automáticamente imágenes grabadas, una tras otra. Puede organizar presentaciones de diapositivas compuestas solamente de fotografías o solamente de imágenes en movimiento. Recomendado para cuando se ven imágenes en la pantalla del TV.

**MENU** →  **[Reproducir]** → **[Diapositiva]**





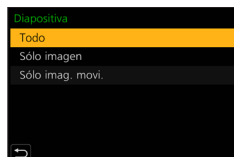



### 1 Use ▲ ▼ para seleccionar el elemento y presione [MENU/SET]

- Si se selecciona [Sólo imagen], también se reproducirán los archivos de ráfaga 4K y las imágenes grabadas con [Post-enfoque].
- De entre las imágenes grabadas con [Post-enfoque] sólo se reproducirá una imagen representativa enfocada.



### 2 Use ▲ para seleccionar [Inicio] y presione [MENU/SET]

#### ■ Operaciones durante la presentación de diapositivas

Operación	Operación táctil	Descripción
▲		Reproducir / pausa
◀		Anterior
▶		Siguiente
▼		Parada
		Volumen alto
		Volumen bajo

## ■ Para cambiar ajustes

Seleccione [Efecto ] o [Conf.] y presione [MENU/SET].

[Efecto ]		Permite seleccionar los efectos de pantalla al cambiar de una imagen a la siguiente.
[Conf.]	[Duración]	[Duración] solo se puede ajustar cuando [Efecto ] se ajusta en [OFF].
	[Repetición]	[ON] / [OFF]
	[Sonido]	[AUTO]: Con fotografías se reproducirá música y con imágenes en movimiento se reproducirá el audio. [Música]: La música con efectos se reproducirá. [Audio]: Se reproduce el audio de las imágenes en movimiento. [OFF]: La música y el sonido no se reproducirán.

- Durante las presentaciones de diapositivas de archivos de ráfaga 4K, imágenes grabadas en [Post-enfoque] o imágenes de grupo, los efectos permanecerán desactivados aunque [Efecto ] esté ajustado.
- Cuando reproduzca las siguientes imágenes en una presentación de diapositivas, se desactiva el ajuste [Duración].
  - Imágenes en movimiento
  - Archivos de ráfaga 4K
  - Imágenes grabadas con [Post-enfoque]
  - Imágenes de panorama.
  - Imágenes de grupo

## [Modo de reproducción]

Selecciona el tipo de imágenes y reproducción. ([Reproducción normal], [Sólo imagen], [Sólo imag. movi.]

**MENU** →  **[Reproducir]** → **[Modo de reproducción]**

### 1 Use ▲ ▼ para seleccionar el elemento y presione [MENU/SET]

- Si se selecciona [Sólo imagen], también se reproducirán los archivos de ráfaga 4K y las imágenes grabadas con [Post-enfoque].



**[Proteger]**

Active la protección para evitar borrar imágenes. Previene borrar imágenes importantes.

**MENU** →  **[Reproducir]** → **[Proteger]**

**1 Seleccione una imagen (→220)****■ Para borrar todo**

Seleccione **[Proteger]** → **[Supr.]** → **[Sí]** y, a continuación, presione **[MENU/SET]**



Cuando pone el interruptor de protección contra escritura de la tarjeta en la posición "LOCK", la imagen no se borra.

- La imagen se borra cuando se formatea, aunque esté protegida.
- Puede no ser efectivo cuando se usan otros aparatos.

**[Clasificación]**

Puede etiquetar las imágenes en cinco niveles (calificaciones). Cuando realice **[Clasificación]**, estarán disponibles las siguientes operaciones.

- Elimina todas las imágenes excepto las imágenes etiquetadas.
- Para consultar el nivel de calificación de las imágenes, muestre los detalles del archivo en Windows 10, Windows 8.1 y Windows 8 (solo imágenes JPEG).

**MENU** →  **[Reproducir]** → **[Clasificación]**

**1 Seleccione una imagen (→220)****2 Utilice ◀▶ para ajustar los niveles de calificación (1 a 5) y presione [MENU/SET]**  
(Repita los pasos **1** y **2** para realizar el ajuste con **[Mult.]**.)**■ Para borrar todo**

Seleccione **[Clasificación]** → **[Supr.]** → **[Sí]** y, a continuación, presione **[MENU/SET]**

- Cuando realice **[Clasificación]** para imágenes de grupo, el ajuste se aplicará a todas las imágenes del grupo y la calificación numérica ajustada se mostrará en el icono de ajustes de calificación de la primera imagen. Si el número total de imágenes es 1.000 o más, se muestra **[999+]**.
- Solo cuando **[Modo de reproducción]** se ajuste en **[Reproducción normal]** podrá seleccionar **[Supr.]**.
- Solo se puede ajustar la calificación **[5]** para imágenes en movimiento AVCHD.



**[Editar Título]**

Se pueden introducir caracteres (títulos, etc.) en las imágenes grabadas. Una vez registrado el texto, se puede inscribir en las impresiones mediante la función [Marcar texto] (→231).

**MENU** →  **[Reproducir]** → **[Editar Título]**

**1 Seleccione una fotografía (→220)**

-  se visualiza en aquellas imágenes que contengan textos ya inscritos.

**2 Introduzca caracteres**

- Para obtener información detallada sobre cómo escribir caracteres, consulte “Introducción de texto” (→58)
- Para eliminar textos, elimine todos los caracteres en la pantalla de entrada de caracteres.
- Puede imprimir textos con el software “PHOTOfunSTUDIO”.
- Puede configurar hasta un máximo de 100 imágenes a la vez con [Mult.].
- Esta función no está disponible en los siguientes casos:
  - Imágenes en movimiento
  - Archivos de ráfaga 4K
  - Imágenes grabadas con [Post-enfoque]
  - Fotografías grabadas con el ajuste [Calidad] [RAW:📷], [RAW:📷] o [RAW]

**[Editar Rec. Cara]**

Edita o elimina la información de reconocimiento de las imágenes con información incorrecta.

**MENU** →  **[Reproducir]** → **[Editar Rec. Cara]** → **[REPLACE]** o **[DELETE]**

**1 Use ◀▶ para seleccionar la imagen y presione [MENU/SET]****2 Use ◀▶ para seleccionar una persona y presione [MENU/SET]**

- Si [DELETE], vaya al paso 4.

**3 Use ▲▼◀▶ para seleccionar la persona que va a sustituir por otra y presione [MENU/SET]****4 Use ◀ para seleccionar [Sí] y presione [MENU/SET]**

- Cuando se borra la información de reconocimiento de caras, ésta no se puede restablecer.
- Edite la información de reconocimiento de caras en unidades de grupo para una imagen de grupo. (No es posible editar la información para cada imagen de un grupo.)
- Solo se puede editar la primera imagen de un grupo.





**[Procesando RAW]**

Puede usar la cámara para revelar fotografías grabadas en formato RAW. Las fotografías creadas se guardan en formato JPEG.

**MENU** →  **[Reproducir]** → **[Procesando RAW]**

- 1 Presione ◀▶ para seleccionar el archivo RAW y presione [MENU/SET]
- 2 Presione ▲▼ para seleccionar el elemento y, a continuación, presione [MENU/SET] para realizar el ajuste

- Se pueden ajustar los siguientes elementos. En el momento del ajuste se aplican los ajustes utilizados durante la grabación.

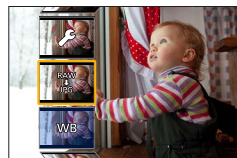

<b>[Balance b.]</b>	Puede seleccionar el balance del blanco para hacer ajustes. Cuando seleccione un elemento con  , puede revelar las imágenes usando los mismos ajustes que se aplicaron para la grabación.
<b>[Corrección de brillo]</b>	Puede corregir el brillo en el intervalo de -2 EV a +2 EV.
<b>[Fotoestilo]</b>	Puede seleccionar los efectos de [Fotoestilo].
<b>[Dinám. intel.]</b>	Puede seleccionar los ajustes de [Dinám. intel.].
<b>[Contraste]</b>	Puede ajustar el contraste.
<b>[Resaltar]</b>	Puede ajustar el brillo de un área de altas luces.
<b>[Sombra]</b>	Puede ajustar el brillo de un área de sombras.
<b>[Saturación] / [Tono color]</b>	Puede ajustar la saturación. (Puede ajustar la coloración cuando se seleccione [Monocromo], [L.Monocromo] o [L.Monocromo D] para [Fotoestilo]).
<b>[Efecto de filtro]</b>	Puede seleccionar un efecto de filtro. (Solo cuando se selecciona [Monocromo], [L.Monocromo] o [L.Monocromo D] para [Fotoestilo]).
<b>[Efecto grano]</b>	Puede ajustar el grano. (Solo cuando se selecciona [Monocromo], [L.Monocromo] o [L.Monocromo D] para [Fotoestilo]).
<b>[Reducción de Ruido]</b>	Puede ajustar la reducción de ruido.
<b>[Resoluc. intel.]</b>	Puede seleccionar los ajustes de [Resoluc. intel.].
<b>[Nitidez]</b>	Puede ajustar la impresión de resolución.
<b>[Más ajustes]</b>	Use ▲▼ para seleccionar los elementos y presione [MENU/SET] para realizar las siguientes operaciones. <b>[Restablecer ajustes]:</b> Puede restaurar los ajustes a los utilizados durante la grabación. <b>[Espacio color]:</b> Puede elegir el valor de [Espacio color] entre [sRGB] y [AdobeRGB]. <b>[Tamaño de imagen]:</b> Puede seleccionar el tamaño de la fotografía ([L], [M] o [S]) de los archivos JPEG al guardar imágenes.



### 3 Presione [MENU/SET] para finalizar el ajuste

- Volverá a aparecer la pantalla del paso 2. Para probar otro elemento, repita los pasos 2 a 3.

### 4 Presione ▲ ▼ para seleccionar [Inicio procesado] y presione [MENU/SET]

#### ■ Ajuste de cada elemento

Cuando seleccione un elemento, aparecerá la pantalla de ajuste.

Operación	Operación táctil	Descripción
	Arrastrar	Se utiliza para hacer ajustes
▲	[Ajuste K b/b]	Se utiliza para mostrar la pantalla de ajuste de temperatura de color (Solo cuando [Balance b.] se ajusta en [1/2])
▼	[Ajustar]	Se utiliza para mostrar la pantalla de ajuste fino del balance del blanco (Solo cuando se selecciona [Balance b.]
[DISP.]	[DISP.]	Se utiliza para mostrar la pantalla de comparación
[MENU/SET]	[Ajuste]	Se utiliza para finalizar un ajuste recién realizado y volver a la pantalla de selección de elementos

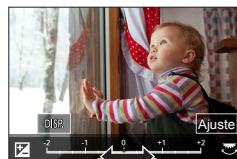

- Si ha seleccionado [Reducción de Ruido], [Resoluc. intel.] o [Nitidez], no se mostrará la pantalla de comparación.
- Las imágenes se pueden ampliar usando la palanca del zoom.
- También puede ampliar la imagen realizando dos toques rápidos en la pantalla. (Si la visualización se encontraba ampliada, regresa a la misma relación de ampliación.)

Para hacer ajustes en la pantalla de comparación, están disponibles los siguientes métodos operativos.

Ⓐ Ajuste actual

Operación	Operación táctil	Descripción
	<b>Arrastrar</b>	Se utiliza para hacer ajustes
<b>[DISP.]</b>	<b>[DISP.]</b>	Se utiliza para volver a la pantalla de ajustes
<b>[MENU/SET]</b>	<b>[Ajuste]</b>	Se utiliza para finalizar un ajuste recién realizado y volver a la pantalla de selección de elementos

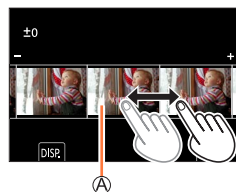

- Si toca la imagen del centro, se ampliará. Si toca [↵], la imagen se reducirá al tamaño original.

- El resultado de un archivo RAW revelado mediante esta cámara no será exactamente el mismo que el de un archivo RAW revelado mediante el software "SILKYPIX Developer Studio".
- Una imagen RAW grabada en esta cámara siempre se graba con la relación de aspecto ajustada en [3:2] (5472×3648), pero si se ejecuta [Procesando RAW] desde el menú [Reproducir], la imagen se procesará con la relación de aspecto fijada en el momento de la grabación.
- El ajuste [Balance b.] de las fotografías grabadas usando [Exposición múltiple] se fija en el ajuste utilizado durante la grabación.
- Edite las imágenes de grupo de una en una. Las imágenes editadas se guardarán de nuevo por separado de las imágenes de grupo originales.
- Cuando hay conectado un micro cable HDMI, [Procesando RAW] está desactivado.
- Solo se puede realizar el procesamiento RAW sobre imágenes grabadas usando esta unidad.

## [Guard. bloque Foto 4K]

Puede guardar en masa 5 segundos de grabación 4K de un archivo de ráfaga 4K.

**[MENU]** →  **[Reproducir]** → **[Guard. bloque Foto 4K]**

### 1 Use ◀▶ para seleccionar archivos de ráfaga 4K y presione [MENU/SET]

- Si el tiempo de ráfaga es de 5 segundos o menos, todos los cuadros pueden guardarse como una imagen.

### 2 Seleccione el primer cuadro que se guardará en masa como una imagen (→122, 123)

- La imagen se guardará en formato JPEG como un único grupo de imágenes de ráfaga.

**[Composición de luz]**

Seleccione varios cuadros de archivos de ráfaga 4K que desee combinar. Las partes de la imagen que sean más luminosas que el cuadro anterior se superpondrán al cuadro anterior para combinar los cuadros en una única imagen.

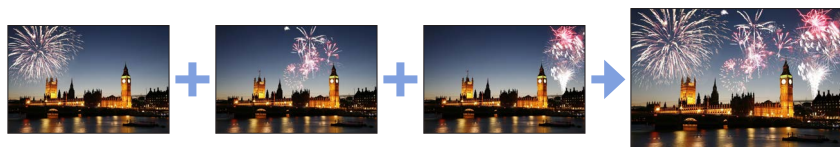

**MENU** → [Reproducir] → [Composición de luz]

**1** Use ◀▶ para seleccionar archivos de ráfaga 4K y presione [MENU/SET]

**2** Elija el método de combinación y presione [MENU/SET]

■ **[Combinación compos.]: Selección de cuadros para combinar**

- ① Arrastre la barra deslizante o utilice ▲▼◀▶ para seleccionar los cuadros para combinar
- ② Presione [MENU/SET]
  - Los cuadros seleccionados se recuerdan y la visualización va a la pantalla de vista previa.
  - Use ▲▼ para seleccionar los elementos y presione [MENU/SET] para realizar las siguientes operaciones.
    - [Sig.]: Permite seleccionar más cuadros para combinarlos.
    - [Reseleccion.]: Desecha el cuadro seleccionado justo antes y permite seleccionar una imagen diferente.
- ③ Repita los pasos ① - ② para seleccionar más cuadros para combinar (hasta 40 cuadros)
- ④ Presione ▼ para seleccionar [Guard.] y, a continuación, presione [MENU/SET]



■ **[Combinación de rango]: Selección de un rango para combinar**

- ① Seleccione el cuadro de la primera imagen y, a continuación, presione [MENU/SET]
  - El método de selección es el mismo que en el paso ① del ajuste [Combinación compos.].
- ② Seleccione el cuadro de la última imagen y, a continuación, presione [MENU/SET]

- Las imágenes se guardan en formato JPEG. También se registra información de grabación (información Exif) del primer cuadro, tal como la velocidad del obturador, la apertura y la sensibilidad ISO.

**[Composición secuencias]**

Seleccione varios cuadros de un archivo de ráfaga 4K para crear en una imagen una composición de secuencia de un sujeto en movimiento.



**[MENU]** → **[Reproducir]** → **[Composición secuencias]**

- 1 Use ◀▶ para seleccionar archivos de ráfaga 4K y presione **[MENU/SET]**
- 2 Seleccione cuadros para combinar

Seleccione los cuadros de modo que el sujeto en movimiento no se superponga a los cuadros precedentes o subsiguientes. (Si el sujeto se superpone, es posible que la composición de la secuencia no se cree correctamente.)

- ① Arrastre la barra deslizante o utilice ▲▼◀▶ para seleccionar los cuadros para combinar
- ② Presione **[MENU/SET]**
  - Los cuadros seleccionados se recuerdan y la visualización va a la pantalla de vista previa.
  - Use ▲▼ para seleccionar los elementos y presione **[MENU/SET]** para realizar las siguientes operaciones.
    - [Sig.]: Permite seleccionar más cuadros para combinarlos.
    - [Reseleccion.]: Desecha el cuadro seleccionado justo antes y permite seleccionar una imagen diferente.
- ③ Repita los pasos ① - ② para seleccionar más cuadros para combinar (de 3 a 40 cuadros)
- ④ Presione ▼ para seleccionar **[Guard.]** y, a continuación, presione **[MENU/SET]**

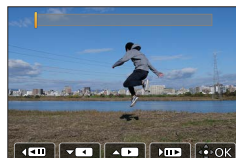

 **Sugerencias para [Composición secuencias]**

Se recomienda utilizar un trípode para tomar imágenes para **[Composición secuencias]**.

- Las imágenes se guardan en formato JPEG. También se registra información de grabación (información Exif) del primer cuadro, tal como la velocidad del obturador, la apertura y la sensibilidad ISO.

**[Borrar retoque]**

Puede borrar las partes que no necesite de las imágenes que tome.

- La operación de borrado solo se puede realizar mediante un toque. [Borrar retoque] activa automáticamente la operación táctil.



**MENU** → [Reproducir] → [Borrar retoque]

**1** Use ◀▶ para seleccionar una fotografía y presione [MENU/SET]

**2** Arrastre el dedo sobre la parte que desee borrar

- Las piezas que deben borrarse se colorean.
- Al tocar [Deshacer], la parte coloreada volverá a su estado anterior.



**Borrado de los detalles (ampliación de la visualización)**

① Toque [SCALING]

- En la pantalla táctil, extienda dos dedos para acercar la imagen y acérquelos para alejarla.
- Al arrastrar la pantalla puede mover la parte ampliada.

② Toque [REMOVE]

- Esto le devolverá a la operación de arrastrar el dedo sobre la parte que desee borrar. Puede arrastrar la parte que desee borrar aunque se amplie la imagen.

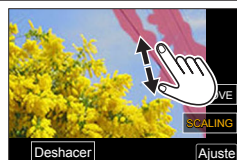

**3** Toque [Ajuste]

**4** Toque [Guard.] o presione [MENU/SET]

- Las imágenes pueden no parecer naturales porque el fondo de las partes eliminadas se crea artificialmente.
- Edite las imágenes de grupo de una en una. Las imágenes editadas se guardarán de nuevo por separado de las imágenes de grupo originales.
- No está disponible cuando se utiliza el visor.
- Cuando hay conectado un micro cable HDMI, [Borrar retoque] está desactivado.
- Esta función no está disponible en los siguientes casos:
  - Imágenes de panorama
  - Imágenes en movimiento
  - Archivos de ráfaga 4K
  - Imágenes grabadas con [Post-enfoque]
  - Fotografías grabadas con el ajuste de [Calidad] [RAW]

### [Marcar texto]



Puede estampar la fecha y hora de grabación, los nombres, el destino del viaje, las fechas del viaje, etc. en las fotografías grabadas.

**MENU** →  **[Reproducir]** → **[Marcar texto]**

#### 1 Seleccione una fotografía (→220)

-  aparece en la pantalla si la imagen está estampada con texto.

#### 2 Use ▼ para seleccionar [Ajuste] y presione [MENU/SET]

[Fecha Tomada]	[SIN HORA]: imprime la fecha de grabación [CON HORA]: imprime la fecha y hora de grabación
[Nombre]	 : imprime el nombre registrado en el reconocimiento de caras  : imprime el nombre registrado en [Config. Perfil]
[Ubicación]	Imprime la ubicación registrada en [Fecha viaje] del menú [Conf.]
[Fecha viaje]	Imprime el número de días que han transcurrido desde la fecha de viaje ajustada en [Fecha viaje] del menú [Conf.]
[Título]	Imprime el texto registrado en [Editar Título]

#### 3 Presione el botón

#### 4 Use ▲ para seleccionar [OK] y presione [MENU/SET]

- **No solicite la impresión de la fecha en la tienda ni imprima las fechas en la impresora para las fotografías que tengan impresiones de fecha. (Es posible que la impresión de la fecha se superponga.)**
- Puede configurar hasta un máximo de 100 imágenes a la vez con [Mult.].
- La calidad de la fotografía puede ser más baja.
- Si imprime texto en las imágenes de un grupo, las imágenes editadas se guardarán como imágenes nuevas, por separado de las imágenes del grupo original.
- Esta función no está disponible en los siguientes casos:
  - Imágenes en movimiento
  - Archivos de ráfaga 4K
  - Imágenes grabadas con [Post-enfoque]
  - Fotografías grabadas con el ajuste de [Calidad] [RAW]
  - Imágenes de panorama.
  - Fotografías en las que se hayan imprimido otros textos
  - Fotografías tomadas sin ajustar el reloj

## [Cambiar Tamaño]

El tamaño de la imagen se puede reducir para facilitar adjuntarla a correo electrónico y usarla en páginas web, etc.

**MENU** → **[Reproducir]** → **[Cambiar Tamaño]**

### 1 Seleccione una fotografía y un tamaño

#### [Único]

- ① Use ◀▶ para seleccionar una fotografía y presione [MENU/SET]
- ② Use ▲▼ para seleccionar el tamaño y presione [MENU/SET]

#### [Mult.] (hasta 100 imágenes)

- ① Use ▲▼ para seleccionar el tamaño y presione [MENU/SET]
- ② Use ▲▼◀▶ para seleccionar una fotografía y presione [MENU/SET] (repetir)
  - Para cancelar la operación → Presione [MENU/SET] de nuevo.
- ③ Presione el botón [DISP.] para ejecutar

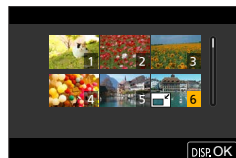
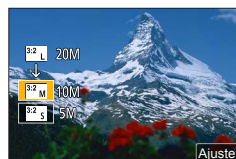

- La calidad de la fotografía se reduce después de cambiar el tamaño.
- Esta función no está disponible en los siguientes casos:
  - Imágenes en movimiento
  - Archivos de ráfaga 4K
  - Imágenes grabadas con [Post-enfoque]
  - Fotografías grabadas con el ajuste de [Calidad] [RAW]
  - Imágenes de panorama.
  - Imágenes de grupo
  - Fotografías en las que se hayan imprimido otros textos







**[Recorte]**

Amplíe sus fotografías y recorte las partes que no desee.

**MENU** →  **[Reproducir]** → **[Recorte]**

**1** Use  para seleccionar una fotografía y presione **[MENU/SET]**

**2** Seleccione el área para recortar y presione **[MENU/SET]**

Operación	Operación táctil	Descripción
		Amplía la imagen
		Reduce la imagen
	<b>Arrastrar</b>	Mueve el área ampliada

- Edite las imágenes de grupo de una en una. Las imágenes editadas se guardarán de nuevo por separado de las imágenes de grupo originales.
- La información original de reconocimiento de caras no se copiará cuando se recorten las fotografías.
- La calidad de la fotografía se reduce después del recorte.
- Esta función no está disponible en los siguientes casos:
  - Imágenes en movimiento
  - Archivos de ráfaga 4K
  - Imágenes grabadas con [Post-enfoque]
  - Fotografías grabadas con el ajuste de [Calidad] [RAW]
  - Imágenes de panorama.
  - Fotografías en las que se hayan imprimido otros textos

**[Girar]**

Puede girar manualmente la imagen en unidades de 90 grados.

- No se puede seleccionar [Girar] cuando [Girar pantalla] se ajusta en [OFF].

**MENU** →  **[Reproducir]** → **[Girar]**

**1** Use  para seleccionar la imagen y presione **[MENU/SET]**

**2** Use  para seleccionar la dirección de rotación y presione **[MENU/SET]**

: girar una imagen 90 grados en sentido horario.

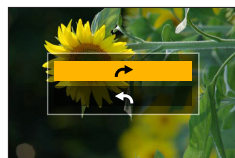

: girar una imagen 90 grados en sentido antihorario.





**[Divide video]**

Una imagen en movimiento se puede dividir en 2 partes. Esto es conveniente para cuando usted quiere guardar las escenas necesarias, o si usted quiere eliminar las escenas innecesarias para aumentar el espacio libre de su tarjeta, cuando viaja, por ejemplo.

**MENU** →  **[Reproducir]** → **[Divide video]**

**1** Use   para seleccionar una imagen en movimiento para dividir y presione **[MENU/SET]**

**2** Presione  donde desee dividir una imagen en movimiento para hacer una pausa

- Si presiona   durante la pausa, puede hacer ajustes más precisos en las posiciones de división de las imágenes en movimiento.

**3** Presione 

- La imagen en movimiento original que se dividió no se mantiene.  
(Solo habrá las 2 imágenes en movimiento que quedaron después de hacer la división.)



- Durante la división, no desconecte la cámara ni retire la tarjeta o la batería. Si lo hace, puede que se elimine la imagen en movimiento.
- Las imágenes en movimiento no se pueden dividir en una ubicación cercana al principio o al final de las mismas.
- Esta función no está disponible en los casos siguientes:
  - Imágenes en movimiento con tiempo de grabación corto

**[Intervalo tiempo-vídeo]**

Puede crear una imagen en movimiento a partir de las imágenes de un grupo grabadas usando [Interv. Tiempo-Disparo].

**MENU** →  **[Reproducir]** → **[Intervalo tiempo-vídeo]**

**1** Use   para seleccionar el grupo de imágenes [Interv. Tiempo-Disparo] y presione **[MENU/SET]**

**2** Cree una imagen en movimiento después de seleccionar un método de producción

- Para obtener información detallada, consulte el paso **5** y los pasos subsiguientes (→135).



**[Vídeo movimiento D.]**

Puede crear una imagen en movimiento a partir de las imágenes de un grupo grabadas usando [Anima. Movimiento D.].

**MENU** →  **[Reproducir]** → **[Vídeo movimiento D.]**

**1** Use   para seleccionar un grupo de animación stop motion y presione **[MENU/SET]**

**2** Cree una imagen en movimiento después de seleccionar un método de producción

- Para obtener información detallada, consulte el paso **7** y los pasos subsiguientes (→138).

**[Girar pantalla]**

Este modo permite mostrar imágenes en vertical si se grabaron sujetando la cámara en posición vertical.

**MENU** →  **[Reproducir]** → **[Girar pantalla]** → **[ON]**

- Al reproducir imágenes en una PC, no se pueden mostrar con la orientación girada a menos que el sistema operativo o el software sean compatibles con Exif. Exif es un formato de archivo para fotografías que permite añadir información de grabación, etc. Fue establecido por "JEITA (Japan Electronics and Information Technology Industries Association)".

**[Ordenar imagen]**

Puede ajustar la secuencia de visualización utilizada para reproducir las imágenes en esta unidad.

**MENU** →  **[Reproducir]** → **[Ordenar imagen]**

<b>[FILE NAME]</b>	Muestra las imágenes por orden de nombre de carpeta o de nombre de archivo. Este formato de visualización permite buscar la ubicación de almacenamiento de una imagen en una tarjeta con mayor facilidad.
<b>[DATE/TIME]</b>	Muestra las imágenes según la fecha y la hora en la que se tomaron, por orden cronológico. Cuando se toman imágenes utilizando varias cámaras y almacenándolas en la misma tarjeta, este formato de visualización permite encontrar una imagen específica con mayor facilidad.

- Es posible que las imágenes no se muestren según la secuencia **[DATE/TIME]** inmediatamente después de que una tarjeta se inserte en esta unidad. En ese caso, espere un momento y las imágenes se mostrarán según la secuencia **[DATE/TIME]**.



**[Confirmar borrado]**

Ajusta qué opción, [Sí] o [No], se resaltará primero cuando se muestre la pantalla de confirmación para eliminar una imagen.

Se ajusta en ["No" primero] en el momento de la compra.

**MENU** →  **[Reproducir]** → **[Confirmar borrado]**

<b>["Sí" primero]</b>	Primero se resalta [Sí], para poder realizar la eliminación rápidamente.
-----------------------	--

<b>["No" primero]</b>	Primero se resalta [No]. Evita la eliminación accidental de las imágenes.
-----------------------	---

## Qué puede hacer con la función Wi-Fi®/Bluetooth®

### Uso de la cámara conectándola a un smartphone

- Manejar el disparador de la cámara usando un smartphone (grabación remota) (→250)
- Reproducir o guardar imágenes almacenadas en la cámara o cargarlas en redes sociales (→254)
- Combinar imágenes en movimiento con Snap Movie de acuerdo con sus preferencias en un smartphone (→258)

### Ampliar el alcance de las aplicaciones mediante la conexión de la cámara a un smartphone compatible con Bluetooth de baja energía

- Emparejamiento (configuración de la conexión) (→242)
- Encendido/apagado de la cámara con un smartphone (→249)
- Grabación [B] (Bulb) (→252)
- Transferir imágenes grabadas a un smartphone automáticamente (→255)
- Escribir información de ubicación de un smartphone en una imagen grabada (→257)
- Sincronizar el reloj de la cámara con un smartphone (→258)

### Visualización de fotografías en un televisor (→260)

### Impresión inalámbrica (→265)

### Envío de imágenes a dispositivos de AV (→266)

### Envío de imágenes a una PC (→267)

### Uso de servicios web (→269)

- En este manual se utiliza el término "smartphone" tanto para smartphones como para tabletas, a menos que se necesite distinguirlos entre sí.

## Función Wi-Fi/Bluetooth

### ■ Antes del uso

- **Complete previamente los ajustes de fecha y hora.** (→33)
- Para usar la función Wi-Fi de esta unidad, se necesita un punto de acceso inalámbrico o un dispositivo de destino equipado con la función LAN inalámbrica.

### ■ Iluminación de la luz de conexión WIRELESS (Azul)

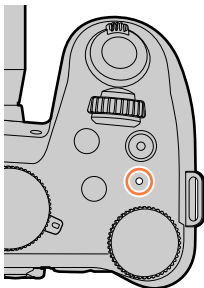

Iluminado: Cuando la función Wi-Fi/Bluetooth está en ON o conectada

Parpadea: Cuando se envíen datos de imagen

- En [LED conexión inalámbrica] en el menú [Conf.], puede ajustar la luz para que no se ilumine o parpadee. (→211)

### ■ Botón [Wi-Fi]

En estas instrucciones de funcionamiento, el botón de función al que se ha asignado [Wi-Fi] se conoce como botón [Wi-Fi]. (En el momento de la compra, [Wi-Fi] se asigna al botón [Fn9] en modo de grabación y a [Fn5] en modo de reproducción.)

- Para obtener información detallada sobre el botón de función, consulte (→54).

### Para iniciar la función Wi-Fi (en modo de grabación):

① Toque [Fn9]



② Toque [Wi-Fi]



### ■ Operaciones que puede realizar presionando el botón [Wi-Fi]

Si se presiona el botón [Wi-Fi] cuando no se dispone de una conexión Wi-Fi, la cámara entra en un modo de espera en el que se puede conectar directamente al smartphone. (→245)

- Si presiona el botón [DISP.] en ese momento, puede seleccionar un destino en el historial de conexiones anteriores y conectarse rápidamente. (→280)

Cuando la cámara esté conectada a Wi-Fi, puede presionar el botón [Wi-Fi] y realizar las operaciones siguientes.

[Finalizar la conexión]	Finaliza la conexión Wi-Fi.
[Cambiar el destino]	Finaliza la conexión Wi-Fi y le permite seleccionar otra conexión Wi-Fi.
[Cambiar los ajustes para enviar imágenes]	Para obtener información detallada (→263).
[Registrar el destino actual en mis favoritos]	Si registra el destino de la conexión actual o el método de conexión, la próxima vez podrá volver a conectarse fácilmente con el mismo método de conexión.
[Dirección de red]	Para conocer detalles (→282).

- Dependiendo de la función Wi-Fi que se esté utilizando o del destino de la conexión, quizá no pueda realizar algunas de estas operaciones.



### ■ Descripción del método

Cuando en un paso se describa la selección de “[Seleccionar un destino del histórico]” etc., realice cualquiera de las siguientes operaciones.

#### Con operaciones del botón del cursor

Use el botón del cursor para seleccionar [Seleccionar un destino del histórico] y presione [MENU/SET].

#### Con operaciones de pantalla táctil

Toque [Seleccionar un destino del histórico].

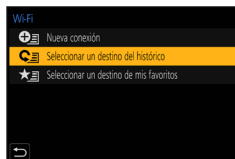

- **No retire la tarjeta de memoria o la batería, ni la mueva a otra área sin recepción mientras envía imágenes.**
- La cámara no se puede usar para conectar a una conexión LAN inalámbrica pública.
- Le recomendamos que utilice una batería totalmente cargada cuando envíe imágenes.
- Al enviar imágenes mediante una red móvil, es posible que se apliquen cargos elevados de transmisión de paquetes en función de su contrato.
- Las imágenes no se enviarán completamente según las condiciones de la onda de radio. Si la conexión se termina mientras se están enviando imágenes, puede que se envíen imágenes con secciones no completas.





## Conexión de la cámara a un smartphone

Puede manejar la cámara de manera remota usando un smartphone.

La aplicación "Panasonic Image App" (en adelante "Image App") debe estar instalada en el smartphone.

### Instalación de la aplicación "Panasonic Image App" para smartphone o tableta

<b>Sistemas operativos compatibles</b>	<b>Android™: Android 4.4 o posterior</b> <b>(Para usar la función Bluetooth se requiere Android 5.0 o superior)</b> <b>iOS: iOS 9.3 o posterior</b> (La función Bluetooth no se puede usar con el iPad 2)
<b>Procedimiento de instalación</b>	<ol style="list-style-type: none"> <li>① Conecte su dispositivo a una red</li> <li>② (Android) Seleccione "Google Play™ Store" (iOS) Seleccione "App Store"</li> <li>③ Escriba "Panasonic Image App" o "LUMIX" en el cuadro de búsqueda</li> <li>④ Seleccione "Panasonic Image App" e instálela</li> </ol>



- Utilice la versión más reciente.
- Versiones de SO compatibles a fecha de febrero de 2019. Las versiones de SO compatibles pueden cambiar sin previo aviso.
- Es posible que el servicio no pueda usarse correctamente según el tipo de smartphone usado.

Para ver la información más reciente acerca de "Image App", consulte el sitio de referencia siguiente.

<https://panasonic.jp/support/global/cs/dsc/> (Este sitio solamente está disponible en inglés.)

- Al descargar la aplicación en una red de telefonía móvil, se puede incurrir en tarifas altas del paquete de comunicación, según los detalles de su contrato.
- Para ver información detallada acerca del procedimiento operativo, etc., consulte [Ayuda] en el menú "Image App".
- Cuando utilice "Image App" en el smartphone conectado a la cámara mediante Wi-Fi, es posible que no se muestre [Ayuda] en "Image App", dependiendo del smartphone. En este caso, tras finalizar la conexión a la cámara, vuelva a conectar el smartphone a una red de telefonía móvil o a un router Wi-Fi y, a continuación, muestre [Ayuda] en "Image App".
- Algunas de las pantallas y de la información proporcionada en este documento pueden ser diferentes dependiendo del sistema operativo compatible y de la versión de "Image App".



## Conexión de la cámara a un smartphone compatible con Bluetooth de baja energía

Puede conectar la cámara a un smartphone mediante una conexión Bluetooth.

### Smartphones compatibles

**Android: Android 5.0 o superior equipado con Bluetooth 4.0 o superior** (excepto los que no sean compatibles con Bluetooth de baja energía)

**iOS: iOS 9.3 o superior** (excepto el iPad 2)

### ■ Conexión por primera vez

Solo tendrá que configurar el emparejamiento (conexión) la primera vez. Cuando está configurado el emparejamiento, la conexión Wi-Fi se realiza automáticamente.

#### (En la cámara)

MENU →  [Conf.] → [Bluetooth] → [Bluetooth] → [SET] → [Emparejamiento]

- La cámara entra en el modo de espera de emparejamiento y muestra su nombre de dispositivo.



#### (En el smartphone)

##### ① Inicie "Image App"

- Si se muestra un mensaje que indica que el smartphone está buscando cámaras, cierre el mensaje.

##### ② Seleccione [Bluetooth]

##### ③ Active Bluetooth

##### ④ Seleccione en la lista [Cámara activada para su registro] el nombre de dispositivo que se muestra en la pantalla de la cámara

- Se establecerá una conexión Bluetooth entre la cámara y el smartphone.  
(Para dispositivos Android) Se realizará una conexión Wi-Fi al seleccionar [Conexión].

**Si está utilizando un dispositivo Android, siga los pasos hasta aquí para completar la configuración.**

**Continúe con los pasos siguientes solamente si está utilizando un dispositivo iOS (iPhone/iPod touch/iPad).**

- Si [Contraseña Wi-Fi] (→282) se ha ajustado en [OFF] en la cámara, seleccione [Ajuste Wi-Fi]. (En el momento de la compra, [Contraseña Wi-Fi] está ajustado en [OFF])
- Si [Contraseña Wi-Fi] se ha ajustado en [ON] en la cámara, deberá instalar el perfil.
  - ① Instale el perfil
    - Si el smartphone está bloqueado con una contraseña, escriba la contraseña para desbloquear el smartphone.
  - ② Salir del navegador



## Conexión de la cámara a un smartphone

- ⑤ Active la función Wi-Fi en el menú de ajustes
- ⑥ En la pantalla de ajustes de Wi-Fi, seleccione el SSID que se muestra en la cámara (el nombre de dispositivo seleccionado en el paso ④)
  - Si no se muestra el SSID, es posible que se muestre después de activar y desactivar la función Wi-Fi.
  - Cuando necesite cambiar el dispositivo conectado, siga los mensajes que aparecen en la pantalla para cambiar el ajuste.
- ⑦ Inicie "Image App"
  - El smartphone emparejado se registrará como un dispositivo emparejado una vez conectado mediante Wi-Fi.

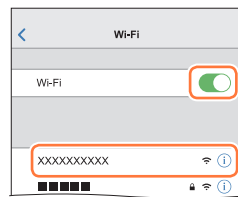

### ■ Conexión con el smartphone emparejado (conexión por segunda vez y subsiguientes)

#### (En la cámara)

- ① Active la función Bluetooth

**MENU** → [Conf.] → [Bluetooth] → [Bluetooth] → [ON]

#### (En el smartphone)

- ② Inicie "Image App"
  - Si se muestra un mensaje que indica que el smartphone está buscando cámaras, cierre el mensaje.
- ③ Seleccione [Bluetooth]
- ④ Active Bluetooth
- ⑤ Seleccione en la lista [Cámara registrada] el nombre de dispositivo que se muestra en la pantalla de la cámara
  - Aunque configure el emparejamiento con más de un smartphone, solo podrá conectar un smartphone a la vez.

### ■ Finalización de la conexión Bluetooth

**MENU** → [Conf.] → [Bluetooth] → [Bluetooth] → [OFF]

- La conexión finalizará y la función Bluetooth de la cámara se desactivará.
- Aunque finalice la conexión, la información de emparejamiento de la misma no se eliminará.

## Conexión de la cámara a un smartphone

## ■ Eliminación de la información de emparejamiento

**(En la cámara)**



① Ajuste el menú.

**MENU** →  **[Conf.]** → **[Bluetooth]** → **[Bluetooth]** → **[SET]** → **[Eliminar]**

② Seleccione el smartphone que desee eliminar

**(En el smartphone)**

Seleccione la cámara (nombre de dispositivo) cuya información de emparejamiento se eliminará de la lista [Cámara registrada] y elimine el registro.

-  se muestra en la pantalla de grabación cuando se conecta un dispositivo Bluetooth. Si la función Bluetooth está activada pero el smartphone no está conectado,  se muestra de manera semitransparente.
- Cuando el emparejamiento entre un smartphone y una cámara tarde mucho tiempo, elimine la información de emparejamiento de ambos dispositivos y regístrelos de nuevo. Es posible que esto permita reconocer correctamente los dispositivos.
- Se puede registrar como máximo 16 smartphones. Si intenta registrar más de 16 dispositivos, los smartphones registrados con mayor antigüedad se reemplazarán.
- Si se utiliza [Restablecer Ajustes Red] se eliminará la información de dispositivos registrada.



## Conexión de la cámara a un smartphone

## Conexión de la cámara a un smartphone no compatible con Bluetooth de baja energía

Conecte con un smartphone mediante Wi-Fi.

- También puede conectar mediante Wi-Fi con un smartphone compatible con Bluetooth de baja energía siguiendo los mismos pasos.

### Conexión sin usar la contraseña

Puede establecer una conexión Wi-Fi en esta unidad sin introducir la contraseña en el smartphone.

(En la cámara)

**MENU** →  **[Conf.]** → **[Wi-Fi]** → **[Función Wi-Fi]** → **[Nueva conexión]**  
→ **[Disparo y Vista remotos]**

Ⓐ SSID

- Se visualiza la información necesaria para conectar directamente su smartphone a esta unidad (SSID).
- También puede mostrar la información presionando el botón **[Wi-Fi]** de la cámara.



(En el smartphone)

**1** Active la función Wi-Fi en el menú de ajustes

**2** Seleccione el SSID que se muestra en la pantalla de la cámara

**3** Inicie "Image App"

- Cuando aparezca en la cámara la pantalla de confirmación de conexión, seleccione **[Sí]** y presione **[MENU/SET]**. (Solamente cuando se establece una conexión por primera vez.)

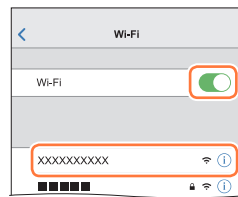

**[Contraseña Wi-Fi] está ajustado en [OFF] en el momento de la compra.**

Cuando inicie una conexión Wi-Fi, verifique que el dispositivo que se muestra en la pantalla de confirmación de conexión de la cámara sea realmente el dispositivo al que se desea conectar. Aunque se muestre un dispositivo equivocado, se conectará igualmente si selecciona "S".

Si parece haber otros dispositivos con capacidad Wi-Fi en las cercanías, es recomendable ajustar **[Contraseña Wi-Fi]** en **[ON]** (→282).

## Conexión de la cámara a un smartphone

## Uso de una contraseña para configurar una conexión

Cuando [Contraseña Wi-Fi] se ajusta en [ON], puede reforzar la seguridad mediante la entrada manual o un código QR para la autenticación por contraseña.

## Preparación

(En la cámara) Ajuste [Contraseña Wi-Fi] en [ON]. (→282)

## ■ Cuando se lea un código QR para conectar

(En la cámara)

**MENU** → **[Conf.]** → **[Wi-Fi]** → **[Función Wi-Fi]** → **[Nueva conexión]**  
→ **[Disparo y Vista remotos]**

Ⓐ SSID y contraseña

Ⓑ Código QR

- Se visualiza la información (código QR, SSID y contraseña) necesaria para conectar directamente el smartphone a esta unidad.
- También puede mostrar la información presionando el botón [Wi-Fi] de la cámara.



(En el smartphone)

① Inicie "Image App"

② Seleccione "Código QR"

- Cuando el smartphone está conectado a un punto de acceso inalámbrico, es posible que tarde en mostrar el código QR.
- (Para dispositivos iOS) Se mostrará una pantalla de confirmación. Seleccione [Aceptar] para continuar.

③ Utilice "Image App" para escanear el código QR que se muestra en la pantalla de la cámara

- Si presiona [MENU/SET] en la cámara, el código QR se ampliará.

**Si está utilizando un dispositivo Android, siga los pasos hasta aquí para completar la configuración.**

**Continúe con los pasos siguientes solamente si está utilizando un dispositivo iOS (iPhone/iPod touch/iPad).**

④ Instale el perfil

- Si el smartphone está bloqueado con una contraseña, escriba la contraseña para desbloquear el smartphone.

⑤ Salir del navegador

⑥ Active la función Wi-Fi en el menú de ajustes

⑦ En la pantalla de ajustes de Wi-Fi, seleccione el SSID que se muestra en la cámara

⑧ Inicie "Image App"

- (Dispositivos iOS) Los pasos ① a ⑤ no son necesarios a partir de la segunda vez.

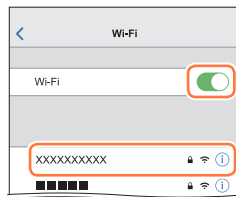

## Conexión de la cámara a un smartphone

### ■ Introducción manual de una contraseña para configurar una conexión (En la cámara)

**MENU** → **[Conf.]** → **[Wi-Fi]** → **[Función Wi-Fi]** → **[Nueva conexión]**  
→ **[Disparo y Vista remotos]**

- Ⓐ SSID y contraseña
- Ⓑ Código QR

- Se visualiza la información (código QR, SSID y contraseña) necesaria para conectar directamente el smartphone a esta unidad.
- También puede mostrar la información presionando el botón **[Wi-Fi]** en la cámara.



### (En el smartphone)

- ① Active la función Wi-Fi en el menú de ajustes
- ② En la pantalla de ajustes de Wi-Fi, seleccione el SSID que se muestra en la cámara
- ③ Escriba la contraseña que se muestra en la cámara (solo la primera vez que se establezca la conexión)
- ④ Inicie "Image App"

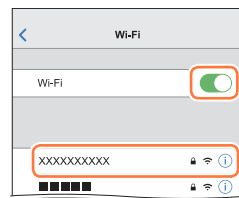

### Cambio del método de conexión Wi-Fi

Para cambiar el método de conexión, siga los pasos que se indican a continuación:

**MENU** → **[Conf.]** → **[Wi-Fi]** → **[Función Wi-Fi]**  
→ **[Nueva conexión]** → **[Disparo y Vista remotos]**  
→ **Botón [DISP.]**

o

**Wi-Fi** → botón **[DISP.]** → **[Nueva conexión]**  
→ **[Disparo y Vista remotos]** → botón **[DISP.]**

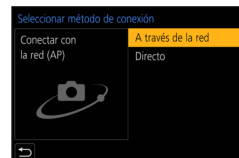

## Conexión de la cámara a un smartphone

## ■ Al conectarse con [A través de la red]

## (En la cámara)

- 1 Seleccione [A través de la red] y presione [MENU/SET]
  - Conecte la cámara a un punto de acceso inalámbrico siguiendo el método de conexión (→276).

## (En el smartphone)

- 2 Active la función Wi-Fi en el menú de ajustes
- 3 Seleccione el punto de acceso inalámbrico al que conectó la cámara y ajuste
- 4 Inicie "Image App"

## ■ Al conectarse con [Directo]

## (En la cámara)

- 1 Seleccione [Directo] y presione [MENU/SET]
  - Conecte la cámara al smartphone siguiendo el método de conexión (→279).

## (En el smartphone)

- 2 Inicie "Image App"

## Cierre de la conexión Wi-Fi

## 1 Ajuste la cámara en modo de grabación

- Presione el disparador hasta la mitad para volver al modo de grabación.

## 2 Seleccione los elementos del menú de la cámara para finalizar la conexión Wi-Fi

MENU →  [Conf.] → [Wi-Fi] → [Función Wi-Fi] → [Si]

- También puede finalizar la conexión presionando el botón [Wi-Fi] de la cámara.

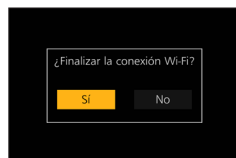

## 3 En el smartphone, cierre "Image App"

- Cuando grabe con prerráfaga 4K con el smartphone, no termine la conexión hasta haber cambiado a la grabación de ráfaga 4K presionando el botón  en la cámara.



## Control con un smartphone

### ■ Modo de conectividad inalámbrica requerido

El modo de conectividad inalámbrica requerido varía dependiendo de la función que se vaya a utilizar después de conectar con un smartphone.

Conectividad inalámbrica requerida	Compatibilidad con Bluetooth de baja energía
<b>Bluetooth</b>	Indica que la función puede utilizarse con smartphones compatibles con Bluetooth de baja energía.
Wi-Fi	Indica que la función puede utilizarse con smartphones no compatibles con Bluetooth de baja energía.
<b>Bluetooth</b> Wi-Fi	Indica que la función puede utilizarse con smartphones compatibles con Bluetooth de baja energía. • Indica que la función requiere la conexión de smartphone que utilice tanto Bluetooth como Wi-Fi.

## Encendido/apagado de la cámara con un smartphone

Se requiere conectividad inalámbrica: **Bluetooth** Wi-Fi

Aunque la cámara esté apagada, puede encenderla y manejarla de manera remota desde un smartphone. Esta función permite encender la cámara desde una ubicación distante y tomar imágenes o ver imágenes de la cámara aunque se encuentre en la bolsa.

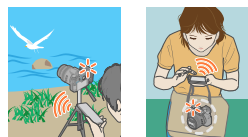

### 1 Establezca una conexión Bluetooth con el smartphone (→242)

### 2 Seleccione el menú de la cámara

**MENU** → [Conf.] → [Bluetooth] → [Activación remota] → [ON]

### 3 Ajuste el interruptor [ON/OFF] de la cámara en [OFF]

### 4 En el smartphone, inicie "Image App" y ajuste la función Bluetooth en un estado en el que pueda establecerse una conexión (estado de espera)

### 5 Use el smartphone



① Seleccione



② Seleccione [Accionamiento a distancia]

- La cámara se enciende automáticamente, lo que permite establecer una conexión Wi-Fi automáticamente.
- (Dispositivos iOS) Dependiendo del estado de conexión del smartphone, es posible que tenga que cambiar el dispositivo conectado en la pantalla de configuración de Wi-Fi. Siga los mensajes que aparecen en la pantalla del smartphone para cambiar el ajuste.

## ■ Apagado de la cámara con el smartphone

- ① Seleccione []
- ② Seleccione [ OFF]

- Cuando [Activación remota] se ajusta en [ON], la función Bluetooth continúa funcionando incluso después de apagar la cámara, lo que provoca que se agote la batería.

## ■ Manejar el disparador de la cámara usando un smartphone (grabación remota)

Se requiere conectividad inalámbrica: Wi-Fi

### 1 Conecte con un smartphone (→245)

### 2 Use el smartphone

Si la cámara ya está conectada al smartphone mediante Bluetooth, seleccione [] → [Accionamiento a distancia].

(Dispositivos iOS) Dependiendo del estado de conexión del smartphone, es posible que tenga que cambiar el dispositivo conectado en la pantalla de configuración de Wi-Fi. Siga los mensajes que aparecen en la pantalla del smartphone para cambiar el ajuste.



- ① Seleccione []



- ② Tome imágenes
  - Las imágenes grabadas se guardan en la cámara.
  - Algunos ajustes no están disponibles.

## ■ Ajuste de la prioridad más alta entre la cámara y el smartphone para realizar operaciones

**MENU** →  [Conf.] → [Wi-Fi] → [Ajuste Wi-Fi] → [Prioridad de Dispositivo Remoto]

 [Cámara]	Permite realizar operaciones con la cámara y el smartphone. <ul style="list-style-type: none"> <li>• Los ajustes del selector de la cámara, etc. no se pueden cambiar con el smartphone.</li> </ul>
 [Teléf. inteligente]	Permite realizar operaciones solamente con el smartphone durante la grabación remota. <ul style="list-style-type: none"> <li>• El selector de la cámara también se puede manejar con el smartphone.</li> <li>• Para finalizar la grabación remota, presione cualquiera de los botones de la cámara para activar la pantalla y seleccione [Supr.].</li> </ul>

- El ajuste de esta función no se puede cambiar mientras la conexión está activa.

## Control con un smartphone

- La cámara podría inclinarse cuando se extiende el tubo del objetivo. Asegúrese de sujetar la cámara en su lugar mediante un trípode o por otros medios.
- Esta función no está disponible en los casos siguientes:
  - Modo Toma panorámica (cuando [Prioridad de Dispositivo Remoto] se ajuste en [☐]) ([Teléf. inteligente]), puede cambiar temporalmente al modo Programa AE para la grabación remota, solamente durante la grabación remota.)
  - Cuando se usa [Interv. Tiempo-Disparo]



## Uso del smartphone para manejar el disparador solamente mediante una conexión Bluetooth

Se requiere conectividad inalámbrica: **Bluetooth**

### 1 Establezca una conexión Bluetooth con el smartphone (→242)

### 2 Use el smartphone

- ① Seleccione [🏠]
- ② Seleccione [Disparador remoto]
- ③ Tome imágenes.



**[B] (Bulb)** (Hasta, aproximadamente, 120 segundos)

Puede utilizar la grabación [B] (Bulb) cuando la velocidad del obturador se ajuste en [B] (Bulb) en el modo de Exposición manual.

Esta función es útil para tomar imágenes de estrellas en el cielo nocturno o de una escena nocturna, puesto que se puede mantener el obturador abierto desde el principio hasta el final de la grabación.

### 1 Use el smartphone

- ① Presione [🔴] para iniciar la grabación (mantenga presionado [🔴])
- ② Suelte el dedo de [🔴] para finalizar la grabación

- Deslice [🔴] en la dirección de LOCK para grabar con el disparador fijo en la posición de presionado a fondo. (Deslice [🔴] de vuelta en la posición opuesta o presione el disparador de la cámara para finalizar la grabación.)
- Si se desconecta Bluetooth durante la grabación [B] (Bulb), vuelva a conectar Bluetooth y realice la operación para finalizar la grabación con el smartphone.



- [Disparador remoto] solo está disponible cuando el interruptor [ON/OFF] de la cámara está ajustado en [ON].
- La pantalla de visualización en directo de la cámara no se puede ver en un smartphone.
- Cuando la cámara se apaga después de que se active [Modo hiber.] durante la grabación, vuelva a seleccionar [Disparador remoto] con el smartphone para encender la cámara de nuevo. (Esta función solo se activa cuando [Activación remota] se ajusta en [ON] y [Transferencia automat.] se ajusta en [OFF].)
- Lea la [Ayuda] en el menú de "Image App" para obtener más información sobre el uso de [Disparador remoto] de "Image App".



## Control con un smartphone



## ■ Reducción del tiempo necesario para la recuperación desde el modo de suspensión

Seleccione la función del smartphone que se utilizará como función prioritaria al despertar la cámara desde [Modo hiber.] con un smartphone.

### Preparación

Ajuste [Bluetooth] y [Activación remota] en [ON]. (→249)

**MENU** →  **[Conf.]** → **[Bluetooth]** → **[Modo volver de hiber.]**

 <b>[Prior. a distancia/transferir]</b>	Acorta el tiempo necesario para despertar la cámara con [Accionamiento a distancia] o [Transferir imagen].
 <b>[Prior. disparador remoto]</b>	Acorta el tiempo necesario para despertar la cámara con [Disparador remoto].

## Reproducir o guardar imágenes almacenadas en la cámara o cargarlas en redes sociales

Se requiere conectividad inalámbrica: Wi-Fi

### 1 Conecte con un smartphone (→245)

### 2 Use el smartphone

Si la cámara ya está conectada al smartphone mediante Bluetooth, seleccione [] → [Accionamiento a distancia].

(Dispositivos iOS) Dependiendo del estado de conexión del smartphone, es posible que tenga que cambiar el dispositivo conectado en la pantalla de configuración de Wi-Fi. Siga los mensajes que aparecen en la pantalla del smartphone para cambiar el ajuste.

#### ① Seleccione []

- Se puede cambiar el dispositivo de las imágenes a visualizar usando el icono en la parte superior izquierda de la pantalla. Seleccione [LUMIX] para visualizar una imagen guardada en la cámara.



#### (Reproducción de una imagen)

#### ② Al tocar la imagen, se reproduce con un tamaño mayor

- Al reproducir imágenes en movimiento, el tamaño de los datos se reduce durante la transmisión de las imágenes en movimiento a "Image App". Por consiguiente, la calidad de la imagen puede ser distinta de la imagen en movimiento real que ha grabado. En función del smartphone y de su entorno de uso, puede notar una degradación en la calidad de la imagen o en el sonido al reproducir las imágenes en movimiento y las fotografías.

#### (Guardado y envío de imágenes a servicios web tales como SNS)

#### ③ Mantenga presionada la imagen y arrástrela

- No se puede guardar imágenes en movimiento AVCHD, imágenes en movimiento 4K, archivos de ráfaga 4K e imágenes grabadas con [Post-enfoco].
- Las fotografías RAW solamente se pueden guardar en smartphones con Android 7.0 o superior o iOS 10.0 o superior. Es posible, no obstante, que las imágenes no se muestren correctamente en algunos smartphones o algunas versiones de sistemas operativos.



## Transferir imágenes grabadas a un smartphone automáticamente

Se requiere conectividad inalámbrica: **Bluetooth** | **Wi-Fi**

La cámara transfiere automáticamente las imágenes grabadas a un smartphone conectado por Bluetooth mediante Wi-Fi.

### 1 Establezca una conexión Bluetooth con el smartphone (→242)

### 2 Seleccione el menú de la cámara

**MENU** →  **[Conf.]** → **[Bluetooth]** → **[Transferencia automát.]** → **[ON]**

- Si se muestra en la cámara una pantalla de confirmación que le pide que finalice la conexión Wi-Fi, seleccione **[Sí]** para finalizarla.

### 3 En el smartphone, seleccione **[Sí]** (dispositivos Android) o **[Ajuste Wi-Fi]** (dispositivos iOS)

- La cámara establece automáticamente una conexión Wi-Fi.
  - (Dispositivos iOS) Siga el mensaje de la pantalla del smartphone para cambiar el dispositivo conectado en la pantalla de configuración de Wi-Fi.

### 4 Compruebe los ajustes de envío en la cámara y seleccione **[Ajuste]**

- Para modificar el ajuste de envío, presione el botón **[DISP.]**. (→263)
- La cámara entrará en un modo en el que puede transferir imágenes automáticamente y se mostrará  en la pantalla de grabación. (Si no se muestra **[Transferencia automát.]** en la pantalla de grabación, las imágenes no pueden transferirse automáticamente. Compruebe el estado de las conexiones Wi-Fi con el smartphone.)

### 5 Tome imágenes en la cámara

- Cada vez que tome una imagen, se enviará automáticamente a un dispositivo especificado.
- Durante el envío de un archivo, en la pantalla de grabación se muestra .



Si ajusta previamente **[Transferencia automát.]** en **[ON]**, automáticamente se establecerá la conexión Wi-Fi/Bluetooth y se activará la transferencia automática la próxima vez que se encienda la cámara y se inicie "Image App" en el smartphone.



## ■ Para detener la transferencia automática de imágenes

En el paso 2, seleccione [OFF].

- Se muestra una pantalla de confirmación que le pide que finalice la conexión Wi-Fi.
- **Cuando la opción [Transferencia automát.] de [Bluetooth] se ajusta en [ON], [Función Wi-Fi] se desactiva.**
- Si la transferencia de archivos se interrumpe debido a que se apague la cámara, encienda la cámara de nuevo para reiniciar la transferencia de archivos.
  - Quizá no pueda reenviar los archivos que no se hayan entregado si hay un cambio en su estado de almacenamiento. Por ejemplo, si reemplaza la tarjeta antes de volver a encender la cámara, es posible que los archivos no se vuelvan a enviar.
  - Si el número de archivo que no se entregaron es grande, quizá no sea posible volver a enviar todos los archivos.
- Las imágenes en movimiento, los archivos de ráfaga 4K y las imágenes grabadas con [Post-enfoque] no pueden transferirse automáticamente.
- Las fotografías RAW solamente se pueden guardar en smartphones con Android 7.0 o superior o iOS 10.0 o superior. Es posible, no obstante, que las imágenes no se muestren correctamente en algunos smartphones o algunas versiones de sistemas operativos.



## Escribir información de ubicación de un smartphone en una imagen grabada

Se requiere conectividad inalámbrica: **Bluetooth**

El smartphone envía su información de ubicación a la cámara a través de Bluetooth, y la cámara realiza la grabación al tiempo que escribe la información de ubicación adquirida.



### Preparación

Active la función GPS en el smartphone.

### 1 Establezca una conexión Bluetooth con el smartphone (→242)

### 2 Seleccione el menú de la cámara

**MENU** → **[Conf.]** → **[Bluetooth]** → **[Registro de ubicación]** → **[ON]**

- La cámara entrará en un modo en el que se puede grabar información de ubicación y se mostrará **[GPS]** en la pantalla de grabación.

### 3 Tome imágenes en la cámara

- La información de ubicación se escribirá en las imágenes grabadas.

### Cuando **[GPS]** se muestra semitransparente

No se adquiere información de ubicación, así que no es posible escribir datos. Quizá no sea posible el posicionamiento con GPS en el smartphone si se encuentra en una ubicación tal como un edificio o una bolsa.

- Mueva el smartphone a una ubicación donde pueda optimizarse el rendimiento del posicionamiento, por ejemplo donde haya una vista amplia del cielo, para intentar realizar el posicionamiento.
- Consulte las instrucciones de funcionamiento del smartphone.

- Las imágenes con información de ubicación se indican con **[GPS]**.
- **Cuando utilice esta función, preste especial atención a la privacidad, los derechos relacionados, etc. del sujeto. Úsela bajo su propio riesgo.**
- La batería del smartphone se agota con mayor rapidez cuando se registra información de ubicación.
- La información de ubicación no se puede escribir en los casos siguientes:
  - Imágenes en movimiento grabadas en formato **[AVCHD]**

## Sincronización del reloj de la cámara con un smartphone

Se requiere conectividad inalámbrica: **Bluetooth**

Sincronice el ajuste de [Ajust. reloj] del menú [Conf.] y el ajuste de [Casa] o [Destino] de [Hora mundial] de la cámara con los de un smartphone.

**1 Establezca una conexión Bluetooth con el smartphone** (→242)

**2 Seleccione el menú de la cámara**

**MENU** →  [Conf.] → [Bluetooth] → [Aj. auto. hora] → [ON]

## Combinación de las imágenes en movimiento grabadas con Película Instantánea según sus preferencias en un smartphone

Se requiere conectividad inalámbrica: **Wi-Fi**

Usando un smartphone, puede combinar imágenes en movimiento grabadas con la función [Película Instantánea] de la cámara. Se puede añadir música a las imágenes en movimiento a combinar. Además las imágenes en movimiento combinadas se pueden guardar o subir a un servicio web.

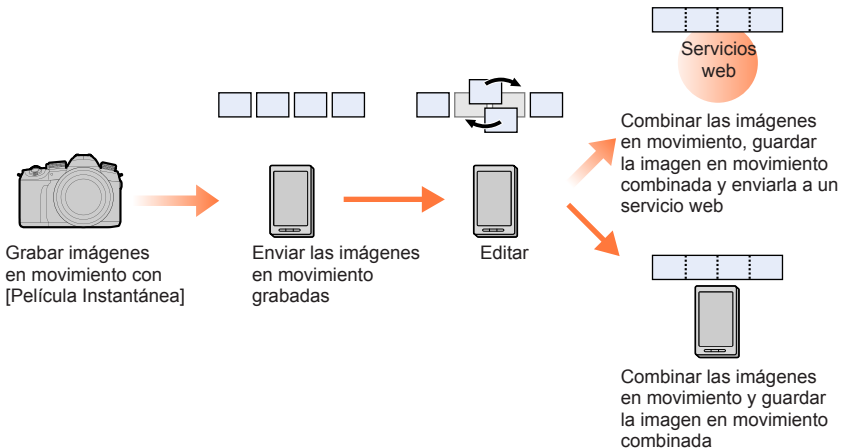

## ■ Combinación de imágenes en movimiento mediante un smartphone

① Conecte con un smartphone (→245)

② Use el smartphone

Si la cámara ya está conectada al smartphone mediante Bluetooth, seleccione [] → [Accionamiento a distancia].

(Dispositivos iOS) Dependiendo del estado de conexión del smartphone, es posible que tenga que cambiar el dispositivo conectado en la pantalla de configuración de Wi-Fi. Siga los mensajes que aparecen en la pantalla del smartphone para cambiar el ajuste.

① Seleccione []



② Seleccione []

- Transfiera imágenes en movimiento grabadas con [Película Instantánea] al smartphone de acuerdo con el mensaje que se muestra en el smartphone.

③ Use el smartphone para editar las imágenes en movimiento

- Consulte [Ayuda] en el menú "Image App" para obtener más información sobre el uso de [Película Instantánea] de "Image App".



## Visualización de fotografías en un televisor

Puede mostrar fotografías en un televisor compatible con la función DLNA (DMR).

**MENU** →  [Conf.] → [Wi-Fi] → [Función Wi-Fi] → [Nueva conexión]  
→ [Reproducción en TV]

### 1 Seleccione [A través de la red] o [Directo] para realizar la conexión (→276, 279)

### 2 Seleccione el dispositivo con el que desee conectar

- Cuando se haya establecido la conexión, se mostrará la pantalla.

### 3 Capture o reproduzca fotografías en esta unidad

- Para finalizar la conexión, siga los pasos que se indican a continuación:

**MENU** →  [Conf.] → [Wi-Fi] → [Función Wi-Fi] → [Sí]

(También puede cerrar la conexión presionando el botón [Wi-Fi].)

- Al mostrar las imágenes en un televisor usando la función Wi-Fi, no se emiten usando la resolución 4K. Para emitir imágenes usando resolución 4K, conecte esta unidad al TV usando un micro cable HDMI. (→284)
- Cuando hay un televisor conectado a esta unidad, es posible que la pantalla del mismo vuelva de forma temporal al estado en el que estaba antes de la conexión. Las imágenes se vuelven a reproducir cuando toma o reproduce imágenes.
- Aunque se ajuste [Efecto ] y [Sonido] en esta unidad, estos ajustes se desactivan cuando se reproducen las imágenes en un televisor en forma de presentación de diapositivas.
- Las imágenes en movimiento y los archivos de ráfaga 4K no se pueden reproducir.
- Las imágenes mostradas en pantalla de "Reproducción múltiple" o en algunas pantallas de la cámara no se muestran en el televisor.
- Cuando la opción [Transferencia automat.] de [Bluetooth] se ajusta en [ON], [Función Wi-Fi] se desactiva.



## Envío de imágenes

Cuando envíe imágenes, seleccione primero [Nueva conexión] y, a continuación, seleccione el método para enviar las imágenes.

**MENU** →  [Conf.] → [Wi-Fi] → [Función Wi-Fi] → [Nueva conexión] → [Enviar imágenes durante la grabación] / [Enviar imágenes almacenadas en la cámara]

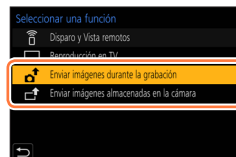

### ■ Imágenes que se pueden enviar

Destino	JPEG	RAW	MP4*1	AVCHD*1, *2	Archivo de ráfaga 4K*1 Imágenes grabadas en [Post-enfoque]*1
[Teléf. inteligente]	○	○*3	○*4	—	—
[PC]	○	○	○	○	○
[Servicio sincron. de nube]	○	—	○*4	—	—
[Servicio WEB]	○	—	○*4	—	—
[Dispositivo AV]	○	—	—	—	—
[Impresora]*1	○	—	—	—	—

\*1 No está disponible el envío mediante [Enviar imágenes durante la grabación].

\*2 No se pueden enviar archivos de tamaño superior a 4 GB.



\*3 Se requiere un sistema operativo Android 7.0 o superior o iOS 10.0 o superior.

\*4 Excepto imágenes en movimiento 4K.

- Es posible que algunas imágenes no se puedan reproducir o enviar según el dispositivo.
- Para obtener más información sobre la reproducción de imágenes, consulte las instrucciones de funcionamiento del dispositivo de destino, o el servicio web al que enviará las imágenes.

### [Enviar imágenes durante la grabación]

Se puede enviar una imagen automáticamente a un dispositivo especificado cada vez que la tome.

- En la pantalla de grabación se muestra [  ] durante la conexión mediante [Enviar imágenes durante la grabación] y se muestra [  ] mientras se envían los archivos.
- Para finalizar la conexión, siga los pasos que se indican a continuación:

**MENU** →  [Conf.] → [Wi-Fi] → [Función Wi-Fi] → [SI]



- Durante el envío de fotografías no se puede modificar los ajustes.

## Envío de imágenes

- Puesto que la cámara prioriza los procesos de grabación, se puede tardar más en realizar el envío durante la grabación.
- Si apaga la cámara antes de haber completado el envío, cierra la conexión Wi-Fi o se encuentra en una situación similar, los archivos no enviados no se enviarán de nuevo.
- Es posible que no pueda eliminar archivos o usar el menú [Reproducir] mientras se envían archivos.
- Si ajusta [Interv. Tiempo-Disparo], la conexión Wi-Fi terminará y no podrá usar esta función.

**[Enviar imágenes almacenadas en la cámara]**

Puede seleccionar y enviar imágenes grabadas.

**Cuando se selecciona [Selección única]**

- ① Seleccione la imagen
- ② Seleccione [Ajuste]

**Cuando se selecciona [Selección múlt.]**

- ① Seleccione la imagen (repetir)
  - Si la selecciona otra vez, el ajuste se cancelará.
- ② Seleccione [OK]

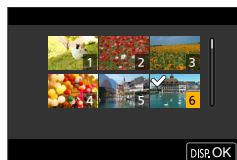

- Para cerrar la conexión, seleccione [Exit].

- Algunas imágenes tomadas con una cámara diferente pueden no enviarse.
- Las imágenes que se modificaron o editaron con un ordenador pueden no enviarse.



### Modificación de los ajustes para el envío de imágenes

Después de completar la conexión, puede cambiar los ajustes de envío, tales como el tamaño de las imágenes a enviar, presionando el botón [DISP.].

[Tamaño]	<p>Modificar el tamaño de la imagen que va a enviar.  <b>[Original] / [Automático]* / [Camb.] ([M], [S], [VGA])</b>          * Si se selecciona [Automático], el tamaño de imagen está determinado por las circunstancias en el destino. Solo está disponible cuando el destino se ajusta en [Servicio WEB].</p>
[Formato de archivo]	<p>Solo está disponible cuando el destino se ajusta en [PC].  <b>[JPG] / [RAW+JPG] / [RAW]</b></p>
[Borrar datos de ub.]	<p>Seleccione si desea eliminar la información de la ubicación de las imágenes antes de enviarlas. Solo está disponible cuando el destino se ajusta en [Servicio sincron. de nube] o [Servicio WEB].  <b>[ON]:</b> eliminar la información de ubicación y, a continuación, enviar.  <b>[OFF]:</b> La información de la ubicación no se eliminará de las imágenes originales almacenadas en esta unidad.</p>
[Límite de nube]	<p>Puede seleccionar si enviar imágenes cuando la carpeta en la nube se queda sin espacio libre. Solo está disponible cuando el destino se ajusta en [Servicio sincron. de nube].  <b>[ON]:</b> no enviar las imágenes.  <b>[OFF]:</b> eliminar imágenes empezando por las más antiguas y, a continuación, enviar imágenes nuevas.</p>



## Envío de imágenes a un smartphone

### Preparación

Instale "Image App" por adelantado. (→241)

**MENU** →  **[Conf.]** → **[Wi-Fi]** → **[Función Wi-Fi]** → **[Nueva conexión]**  
→ **[Enviar imágenes durante la grabación]** / **[Enviar imágenes almacenadas en la cámara]** → **[Teléf. inteligente]**

### 1 Seleccione **[A través de la red]** o **[Directo]** para realizar la conexión (→276, 279)

(En el smartphone)

#### ■ Al conectarse con **[A través de la red]**

- ① Ajuste la función Wi-Fi en "ON"
- ② Seleccione un punto de acceso inalámbrico y ajústelo
- ③ Inicie "Image App"

#### ■ Al conectarse con **[Conexión WPS]\*** en **[Directo]**

- ① Inicie "Image App"

\* WPS hace referencia a una función que le permite configurar fácilmente los ajustes relacionados con la conexión y la seguridad de los dispositivos LAN inalámbricos. Para verificar si el smartphone que está usando es compatible con WPS, consulte el manual de instrucciones del smartphone.

#### ■ Al conectarse con **[Conexión manual]** en **[Directo]**

- ① Ajuste la función Wi-Fi en "ON"
- ② Seleccione el SSID que se muestra en esta unidad
- ③ Inicie "Image App"

### 2 Seleccione el dispositivo con el que desee conectar

### 3 Compruebe los ajustes de envío y seleccione **[Ajuste]**

- Para modificar el ajuste de envío, presione el botón **[DISP.]**. (→263)

**[Enviar imágenes durante la grabación]**

### 4 Tome una fotografía (→261)

**[Enviar imágenes almacenadas en la cámara]**

### 4 Seleccione la imagen (→262)

- Cuando la opción **[Transferencia automat.]** de **[Bluetooth]** se ajusta en **[ON]**, **[Función Wi-Fi]** se desactiva.





## Impresión inalámbrica

Puede imprimir de forma inalámbrica desde una impresora PictBridge (compatible con LAN inalámbrica)\* las fotografías grabadas.

\* Compatible con los estándares de DPS por IP.

Póngase en contacto con los fabricantes de la impresora para obtener información detallada sobre las impresoras PictBridge (compatibles con LAN inalámbrica).

**MENU** →  **[Conf.]** → **[Wi-Fi]** → **[Función Wi-Fi]** → **[Nueva conexión]**  
→ **[Enviar imágenes almacenadas en la cámara]** → **[Impresora]**

**1** Seleccione **[A través de la red]** o **[Directo]** para realizar la conexión (→276, 279)

**2** Seleccione la impresora con la que desee conectar

**3** Seleccione la fotografía e imprímala

- Las imágenes se seleccionan igual que cuando se conecta mediante un cable de conexión USB. Para obtener información detallada (→293).
- Para terminar la conexión, presione el botón .

- Cuando la opción **[Transferencia automát.]** de **[Bluetooth]** se ajusta en **[ON]**, **[Función Wi-Fi]** se desactiva.



## Envío de imágenes a dispositivos de AV

Se puede enviar fotografías e imágenes en movimiento a dispositivos de AV en el hogar (dispositivos de AV doméstico), tales como grabadoras compatibles con DLNA.

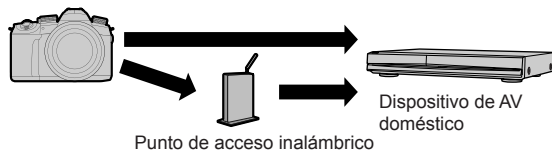

**MENU** → **[Conf.]** → **[Wi-Fi]** → **[Función Wi-Fi]** → **[Nueva conexión]**  
 → **[Enviar imágenes durante la grabación]** / **[Enviar imágenes almacenadas en la cámara]** → **[Dispositivo AV]**

- 1** Seleccione **[A través de la red]** o **[Directo]** para realizar la conexión (→276, 279)
- 2** Seleccione el dispositivo con el que desee conectar
- 3** Compruebe los ajustes de envío y seleccione **[Ajuste]**
  - Para modificar el ajuste de envío, presione el botón **[DISP.]**. (→263)

**[Enviar imágenes durante la grabación]**

- 4** Tome una fotografía (→261)

**[Enviar imágenes almacenadas en la cámara]**

- 4** Seleccione la imagen (→262)

- El envío puede fallar en función del estado operativo del aparato AV. Además, el proceso de envío puede llevar un tiempo.
- Cuando la opción **[Transferencia automát.]** de **[Bluetooth]** se ajusta en **[ON]**, **[Función Wi-Fi]** se desactiva.

## Envío de imágenes a una PC

### Preparativos

- Encienda el ordenador.
- Prepare carpetas para la recepción de imágenes en el ordenador antes de enviarle una imagen (abajo).
- Si se modifican los ajustes estándar para el grupo de trabajo en la PC conectada, deberá cambiar la configuración en [Conexión PC] en esta unidad. (→282)

### Creación de una carpeta que recibe las imágenes

#### ■ Uso de “PHOTOfunSTUDIO”

- ① Instale “PHOTOfunSTUDIO” en la PC (→288)
- ② Creación de una carpeta que recibe imágenes con “PHOTOfunSTUDIO”
  - Para obtener más información, consulte las instrucciones de funcionamiento de “PHOTOfunSTUDIO” (PDF).

#### ■ Si no utiliza “PHOTOfunSTUDIO”

##### (Para Windows)

Sistemas operativos compatibles: Windows 10 / Windows 8.1 / Windows 8 / Windows 7

Ejemplo: Windows 7

- ① Seleccione la carpeta que desee utilizar para la recepción y, a continuación, haga clic con el botón derecho
- ② Seleccione [Propiedades] y, a continuación, habilite la opción de compartir la carpeta
  - Para obtener más detalles, consulte las instrucciones de funcionamiento de su PC o la Ayuda sobre el sistema operativo.

##### (Para Mac)

Sistemas operativos compatibles: OS X v10.5 a v10.11, macOS 10.12 a 10.14

Ejemplo: OS X v10.8

- ① Seleccione la carpeta que desee utilizar para la recepción y, a continuación, haga clic en los elementos en el siguiente orden [Archivo] → [Obtener información]
- ② Compartir la carpeta
  - Para obtener más detalles, consulte las instrucciones de funcionamiento de su PC o la Ayuda sobre el sistema operativo.

- Cree en la PC una cuenta de usuario (nombre de la cuenta de hasta 254 caracteres y contraseña de hasta 32 caracteres) formada por caracteres alfanuméricos. El intento de crear una carpeta que recibe imágenes puede fallar si la cuenta incluye caracteres no alfanuméricos.

## Envío de imágenes a una PC

**MENU** →  [Conf.] → [Wi-Fi] → [Función Wi-Fi] → [Nueva conexión]  
→ [Enviar imágenes durante la grabación] / [Enviar imágenes almacenadas en la cámara] → [PC]

- 1** Seleccione [A través de la red] o [Directo] para realizar la conexión (→276, 279)
- 2** Escriba el nombre del ordenador (para Mac, escriba el nombre del NetBIOS) con el que desee conectar
- 3** Seleccione la carpeta a la que desea realizar el envío
- 4** Compruebe los ajustes de envío y seleccione [Ajuste]
  - Para modificar el ajuste de envío, presione el botón [DISP]. (→263)

## [Enviar imágenes durante la grabación]

- 5** Tome una fotografía (→261)

## [Enviar imágenes almacenadas en la cámara]

- 5** Seleccione la imagen (→262)

- Las carpetas ordenadas por fecha de envío se crean en la carpeta indicada y las imágenes se guardan en dichas carpetas.
- Si se visualiza la pantalla para indicar una cuenta de usuario y una contraseña, escriba la que haya configurado en su PC.
- Si el nombre del ordenador (para Mac, el nombre de NetBIOS) incluye espacios, etc., es posible que no se reconozca correctamente. Si no puede conectarse, le recomendamos que cambie el nombre del ordenador (para Mac, el nombre de NetBIOS) a una combinación que incluya únicamente 15 caracteres alfanuméricos, como máximo.
- Si el sistema operativo o el software de seguridad tiene activado un firewall, es posible que esta unidad no se pueda conectar al ordenador.
- Cuando la opción [Transferencia automat.] de [Bluetooth] se ajusta en [ON], [Función Wi-Fi] se desactiva.



## Uso de servicios web

Mediante "LUMIX CLUB", puede enviar fotografías e imágenes en movimiento a servicios de redes sociales, etc. Si selecciona el ajuste para transferir automáticamente fotografías e imágenes en movimiento a [Servicio sincron. de nube], puede recibir en una PC o un smartphone las fotografías e imágenes en movimiento transferidas.



## Envío de imágenes al servicio web

### Preparación

- Regístrese en "LUMIX CLUB" (→273)
- Para enviar imágenes a un servicio web, debe registrar dicho servicio. (→270)

- **Panasonic rechaza toda responsabilidad por los daños resultantes del filtro, pérdida, etc. de imágenes subidas a servicios web.**
- **Cuando suba imágenes a servicios web, no las elimine de la cámara ni siquiera cuando hayan terminado de enviarse, hasta que no haya verificado que se han subido correctamente al servicio web. Panasonic rechaza toda responsabilidad por los daños resultantes de la eliminación de imágenes almacenadas en esta unidad.**
- Las imágenes subidas al servicio web no se pueden visualizar ni eliminar con esta cámara.
- Si el envío de imágenes falla, se enviará un mensaje de correo electrónico en el que se indicará el error a la dirección de correo registrada con "LUMIX CLUB".

## Registro del servicio WEB en “LUMIX CLUB”

Consulte la sección “FAQ/Contacte con nosotros” del siguiente sitio para obtener un listado de los servicios web compatibles.

[https://lumixclub.panasonic.net/spa/c/lumix\\_faqs/](https://lumixclub.panasonic.net/spa/c/lumix_faqs/)

### Preparación

Asegúrese de haber creado una cuenta en el servicio web que quiera utilizar y tenga la información de inicio de sesión disponible.

- 1 **Conéctese al sitio “LUMIX CLUB” usando un smartphone o un ordenador**  
<https://lumixclub.panasonic.net/spa/c/>
- 2 **Escriba su ID y contraseña de inicio de sesión para “LUMIX CLUB” e inicie sesión en el servicio**
- 3 **Si no ha registrado su dirección de correo electrónico con “LUMIX CLUB”, regístrela**
- 4 **Seleccione el servicio web que vaya a usar para los ajustes de vínculo del servicio web y regístrelo**
  - Siga las instrucciones de la pantalla para registrar el servicio.

## Envío de imágenes

**MENU** →  **[Conf.]** → **[Wi-Fi]** → **[Función Wi-Fi]** → **[Nueva conexión]**  
→ **[Enviar imágenes durante la grabación]** / **[Enviar imágenes almacenadas en la cámara]** → **[Servicio WEB]**

- 1 **Seleccione [A través de la red] y establezca la conexión (→276)**
- 2 **Seleccione el servicio web con el que desee conectar**
- 3 **Compruebe los ajustes de envío y seleccione [Ajuste]**
  - Para modificar el ajuste de envío, presione el botón [DISP]. (→263)

**[Enviar imágenes durante la grabación]**

- 4 **Tome una fotografía (→261)**

**[Enviar imágenes almacenadas en la cámara]**

- 4 **Seleccione la imagen (→262)**





- Cuando la opción [Transferencia automát.] de [Bluetooth] se ajusta en [ON], [Función Wi-Fi] se desactiva.

## ■ Envío rápido de imágenes de la cámara a los servicios web

① Muestre la imagen

② Presione **▼** y, a continuación, presione **◀** para seleccionar [S1] (Cuando reproduzca imágenes de grupo de una en una, presione **▲** y, a continuación, seleccione [Cargar (Wi-Fi)] o [Subir todo (Wi-Fi)].)

- Se puede realizar la misma operación tocando .

(Cuando seleccione una imagen de grupo, toque , , , , a continuación  y, a continuación, seleccione [Cargar (Wi-Fi)] o [Subir todo (Wi-Fi)].)

③ Seleccione el servicio web con el que desee conectar

④ Compruebe los ajustes de envío y seleccione [Ajuste]

- Los pasos ③, ④ no son necesarios si se continúan enviando otras imágenes.
- Para cambiar el ajuste de transmisión de la imagen, presione el botón [DISP.]. (→263)
- Para finalizar la conexión, presione [MENU/SET] o utilice otros controles para salir de la pantalla de reproducción. También puede finalizar la conexión presionando el botón [Wi-Fi] de la cámara.



## Para cambiar los ajustes para enviar imágenes o el servicio web

Finalice la conexión Wi-Fi y vuelva a seguir a partir del paso ①.

- También puede cambiar los ajustes de envío presionando el botón [Wi-Fi] mientras utiliza una conexión Wi-Fi.

- Si la cámara no tiene registros de conexiones para puntos de acceso inalámbrico que estén disponibles, seleccione el método de conexión y conecte la cámara a un punto de acceso inalámbrico. (→276)
- Si no se ha registrado en "LUMIX CLUB", obtenga un ID de inicio de sesión y ajuste una contraseña. (→273)
- Cuando las imágenes se muestran como un grupo, se envían todas. Cuando se muestra una única imagen de un grupo, solo se envía la imagen que se está mostrando.



## Envío de imágenes a [Servicio sincron. de nube]

### Preparación

Para enviar una imagen a una carpeta en la nube, debe registrarse en "LUMIX CLUB" (→273) y configurar el ajuste de sincronización con nube. Use "PHOTOfunSTUDIO" en una PC o "Image App" en un smartphone para configurar los ajustes de sincronización con la nube.

#### ■ Acerca de las imágenes enviadas a una carpeta de nube mediante el uso de [Servicio sincron. de nube] (Actualizado a fecha de febrero de 2019)

- Las imágenes enviadas se guardan de forma temporal en la carpeta de la nube y se pueden sincronizar con el dispositivo que se está utilizando, como la PC o el smartphone.
- Una carpeta en la nube almacena las imágenes transferidas durante 30 días (hasta 1.000 imágenes). Las imágenes transferidas se eliminan automáticamente 30 días después de la transferencia. Además, cuando la cantidad de imágenes almacenadas supera las 1.000, puede que se eliminen algunas imágenes en función del ajuste de [Límite de nube] (→263) incluso antes de que pasen 30 días desde la transferencia.
- Cuando se completa la descarga de imágenes desde una carpeta en la nube a todos los dispositivos especificados, las imágenes se pueden eliminar de la carpeta en la nube incluso durante los 30 días posteriores a la transferencia.

**MENU** →  [Conf.] → [Wi-Fi] → [Función Wi-Fi] → [Nueva conexión] → [Enviar imágenes durante la grabación] / [Enviar imágenes almacenadas en la cámara] → [Servicio sincron. de nube]

**1** Seleccione [A través de la red] y establezca la conexión (→276)

**2** Compruebe los ajustes de envío y seleccione [Ajuste]

- Para modificar el ajuste de envío, presione el botón [DISP.]. (→263)

[Enviar imágenes durante la grabación]

**3** Tome una fotografía (→261)

[Enviar imágenes almacenadas en la cámara]

**3** Seleccione la imagen (→262)

- Cuando la opción [Transferencia automát.] de [Bluetooth] se ajusta en [ON], [Función Wi-Fi] se desactiva.





## Acerca de [LUMIX CLUB]

Obtenga un ID de inicio de sesión “LUMIX CLUB” (gratuita).

Consulte el sitio de “LUMIX CLUB” para obtener más información.  
<https://lumixclub.panasonic.net/spa/c/>

Tenga en cuenta lo siguiente:

- El servicio puede quedar suspendido por labores de mantenimiento regular o problemas inesperados; además, se puede añadir o modificar contenidos del servicio sin previo aviso.
- El servicio puede interrumpirse total o parcialmente, antes de lo cual se avisará a los usuarios con la antelación suficiente.

## Obtención de un nuevo ID de inicio de sesión ([Nueva cuenta])

**MENU** →  [Conf.] → [Wi-Fi] → [Ajuste Wi-Fi] → [LUMIX CLUB]  
 → [Estab./agregar cuenta] → [Nueva cuenta]

• Conéctese a la red. Pase a la página siguiente seleccionando [Sig.].

### 1 Seleccione el método de ajuste para conectarse a un punto de acceso inalámbrico y ajústelo (→276)

- Pase a la página siguiente seleccionando [Sig.].

### 2 Lea las condiciones de uso de “LUMIX CLUB” y seleccione [Acepto]

- Puede presionar ▲▼ para cambiar de página.
- Gire la palanca del zoom al lado T para ampliar la visualización de la página (ampliación de 2 aumentos).
- Si gira la palanca del zoom al lado W después de ampliar la página, la página volverá a su tamaño original (sin ampliación).
- Puede usar ▲▼◀▶ para mover la posición del área que se va a ampliar.
- Presione el botón [S] para cancelar el proceso sin obtener un ID de inicio de sesión.

### 3 Introduzca la contraseña

- Introduzca cualquier combinación de entre 8 y 16 caracteres y números para la contraseña.
- Para obtener información detallada sobre cómo escribir caracteres, consulte “Introducción de texto” (→58)

### 4 Compruebe el ID de inicio de sesión y seleccione [OK]

- El ID de inicio de sesión (número de 12 dígitos) se visualizará automáticamente.
- Al iniciar sesión en “LUMIX CLUB” con un ordenador, solamente tiene que introducir los números.
- Asegúrese de anotar el ID de inicio de sesión y la contraseña.

## Confirmación y cambio del ID y la contraseña de inicio de sesión ([Establecer ID de acceso])

### Preparación

Para usar un ID de inicio de sesión adquirido previamente, confirme su ID y su contraseña.  
Para cambiar la contraseña del "LUMIX CLUB" en la cámara, acceda a la página web del "LUMIX CLUB" desde un smartphone o una PC y modifique la contraseña del "LUMIX CLUB" por adelantado.

**MENU** →  **[Conf.]** → **[Wi-Fi]** → **[Ajuste Wi-Fi]** → **[LUMIX CLUB]**  
→ **[Estab./agregar cuenta]** → **[Establecer ID de acceso]**

- Se visualizan el ID de inicio de sesión y la contraseña.
- La contraseña se visualiza como "★".

### 1 Seleccione el elemento que desee cambiar

### 2 Introduzca su ID o su contraseña de inicio de sesión

- Para obtener información detallada sobre cómo escribir caracteres, consulte "Introducción de texto" (→58)
- Introduzca en la cámara la nueva contraseña que creó en su smartphone o PC.

### 3 Seleccione [Salir]

## Configuración del mismo ID de inicio de sesión para la cámara y el smartphone

Es útil ajustar el mismo ID de inicio de sesión en esta unidad y en el smartphone para enviar imágenes de esta unidad a otros dispositivos o servicios web.

### ■ Cuando esta unidad o el smartphone haya obtenido el ID de inicio de sesión

- ① Conecte esta unidad al smartphone (→245)
- ② Desde el menú de la "Image App", configure el ID de inicio de sesión común

- Después de conectar esta unidad al smartphone, puede que aparezca la pantalla de configuración para un ID de inicio de sesión común al visualizar la pantalla de reproducción.

### ■ Cuando esta unidad y el smartphone hayan obtenido ID de inicio de sesión diferentes

Cambie el ID y la contraseña de inicio de sesión de uno u otro dispositivo.

- Para cambiar el ID y la contraseña de inicio de sesión de la cámara: (→274)

### Revise los términos de uso de “LUMIX CLUB”

Revise los detalles si se actualizaron los términos de uso.

**MENU** →  **[Conf.]** → **[Wi-Fi]** → **[Ajuste Wi-Fi]** → **[LUMIX CLUB]** → **[Condiciones]**

### Elimine su ID de inicio de sesión y la cuenta del “LUMIX CLUB”

Elimine el ID de inicio de sesión desde la cámara al transferirla a otra parte o desecharla. También puede eliminar su cuenta “LUMIX CLUB”.

- Los cambios y demás acciones relacionadas con los ID de inicio de sesión solo pueden realizarse con el ID de inicio de sesión obtenido con la cámara.

**MENU** →  **[Conf.]** → **[Wi-Fi]** → **[Ajuste Wi-Fi]** → **[LUMIX CLUB]**  
→ **[Eliminar cuenta]**

- 1 Seleccione [Sí] en la pantalla de confirmación de eliminación del ID de inicio de sesión**
  - Se visualiza el mensaje. Seleccione [Sig.].
- 2 Seleccione [Sí] en la pantalla de confirmación para eliminar la cuenta de “LUMIX CLUB”**
  - Se visualiza el mensaje. Seleccione [Sig.].
  - Si desea seguir utilizando el servicio, al seleccionar [No] solo eliminará el ID de inicio de sesión.
- 3 Seleccione [OK]**

## Acerca de las conexiones Wi-Fi

Están disponibles los siguientes tipos de conexiones.

**MENU** →  **[Conf.]** → **[Wi-Fi]** → **[Función Wi-Fi]**

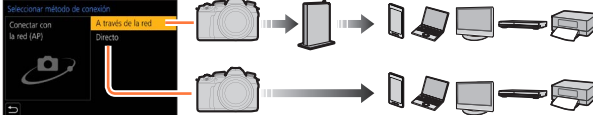
<p><b>[Nueva conexión]</b></p>	<p>Se establece una conexión seleccionando una función Wi-Fi y el dispositivo conectado. Cuando se muestre la pantalla siguiente, seleccione <b>[A través de la red]</b> (→276) o <b>[Directo]</b> (→279) y establezca una conexión.</p> <p style="text-align: center;">Punto de acceso inalámbrico</p> 
<p><b>[Seleccionar un destino del histórico] /</b> <b>[Seleccionar un destino de mis favoritos]</b></p>	<p>La conexión se establece utilizando los mismos ajustes que la vez anterior. (→280)</p>

## Conexión a través de un punto de acceso inalámbrico ([A través de la red])

Seleccione un método de conexión al punto de acceso inalámbrico.

<p><b>[WPS (Pulse botón)]</b></p>	<p>Guarde el punto de acceso inalámbrico de tipo botón presionable que sea compatible con Wi-Fi Protected Setup™ con una marca WPS.</p> <ol style="list-style-type: none"> <li><b>1 Presione el botón WPS del punto de acceso inalámbrico hasta que pase al modo WPS</b></li> </ol>
<p><b>[WPS (Código PIN)]</b></p>	<p>Guarde el punto de acceso inalámbrico de tipo código PIN que sea compatible con Wi-Fi Protected Setup con una marca WPS.</p> <ol style="list-style-type: none"> <li><b>1 En la pantalla de la cámara, seleccione el punto de acceso inalámbrico al que se va a conectar</b></li> <li><b>2 Escriba el código PIN que aparece en la pantalla de la cámara en el punto de acceso inalámbrico</b></li> <li><b>3 Presione [MENU/SET] en la cámara</b></li> </ol>
<p><b>[Buscar en Lista]</b></p>	<p>Seleccione esta opción cuando no esté seguro de la compatibilidad con WPS o cuando quiera buscar un punto de acceso inalámbrico y conectarse a él. (→277)</p>

## Acerca de las conexiones Wi-Fi

- La pantalla de ajustes aparecerá solo durante la primera conexión. Los métodos de conexión ajustados en esta unidad se almacenarán y se utilizarán para las conexiones subsiguientes. Si quiere cambiar el punto de acceso inalámbrico al que desea conectarse, presione el botón [DISP.] y, a continuación, cambie el destino de la conexión.
- WPS hace referencia a una función que permite configurar fácilmente los ajustes relacionados con la conexión y la seguridad de los dispositivos LAN inalámbricos. Para verificar si el punto de acceso inalámbrico que está usando es compatible con WPS, consulte el manual de instrucciones del punto de acceso inalámbrico.

### Si no está seguro sobre la compatibilidad con WPS (conexión mediante [Buscar en Lista])

Busque los puntos de acceso inalámbrico disponibles.

- Confirme la clave de cifrado del punto de acceso inalámbrico seleccionado si la autenticación de la red se cifra.

#### 1 Seleccione el punto de acceso inalámbrico al que se va a conectar

- Si presiona el botón [DISP.], se volverá a buscar un punto de acceso inalámbrico.
- Si no encuentra ningún punto de acceso inalámbrico, consulte "Conexión con [Introducción manual]".

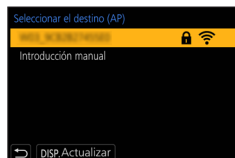

#### 2 (Si la autenticación de la red está cifrada) Escriba la clave de cifrado

- Para obtener información detallada sobre cómo escribir caracteres, consulte "Introducción de texto" (→58)

## Acerca de las conexiones Wi-Fi

### ■ Al conectarse con [Introducción manual]

- Al conectar con [Introducción manual], confirme el SSID, el tipo de autenticación de red, el tipo de cifrado y la clave de cifrado del punto de acceso inalámbrico que esté usando.
- ① En la pantalla del paso **1** de “Si no está seguro sobre la compatibilidad con WPS (conexión mediante [Buscar en Lista])”, seleccione [Introducción manual]
  - ② Escriba el SSID del punto de acceso inalámbrico con el que se va a conectar y, a continuación, seleccione [Ajuste]
    - Para obtener información detallada sobre cómo escribir caracteres, consulte “Introducción de texto” (→58)
  - ③ Seleccione el tipo de autenticación de red.

[WPA2-PSK]	Métodos de cifrado compatibles: [TKIP] / [AES]
[WPA2/WPA-PSK]	
[No encriptado]	—

- ④ (Cuando se selecciona una opción diferente de [No encriptado])  
Escriba la clave de cifrado.

- Cuando guarde un punto de acceso inalámbrico, consulte el manual de instrucciones y compruebe los ajustes de los puntos de acceso inalámbricos.
- Si no se puede establecer ninguna conexión, puede que las ondas de radio del punto de acceso inalámbrico sean demasiado débiles. Consulte “Visualizaciones de mensajes” (→308) y “Preguntas y respuestas de solución de problemas” (→314) para ver información detallada.
- La velocidad de transmisión se puede reducir o puede no ser utilizable en función del entorno en el que se utilice.



## Conexión directa ([Directo])

Puede conectar directamente la cámara al dispositivo.

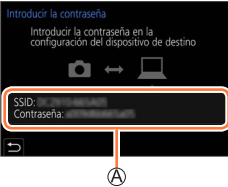
[Conexión WPS]	<p>[WPS (Pulse botón)]</p> <ol style="list-style-type: none"> <li><b>1 En la pantalla de la cámara, seleccione [WPS (Pulse botón)]</b></li> <li><b>2 Ajuste el dispositivo en modo WPS</b> <ul style="list-style-type: none"> <li>• Para ampliar el tiempo de espera para una conexión, puede presionar el botón [DISP.] de esta unidad.</li> </ul> </li> </ol>	
[Conexión manual]	<p>[WPS (Código PIN)]</p> <ol style="list-style-type: none"> <li><b>1 En la pantalla de la cámara, seleccione [WPS (Código PIN)]</b></li> <li><b>2 Introduzca el código PIN del dispositivo en la cámara</b></li> </ol> <ol style="list-style-type: none"> <li><b>1 Escriba el SSID y la contraseña en el dispositivo. El SSID y la contraseña se visualizan en la pantalla de espera de conexión de esta unidad</b> <ul style="list-style-type: none"> <li>Ⓐ SSID y contraseña</li> </ul> </li> </ol> <ul style="list-style-type: none"> <li>• Si el dispositivo que se va a conectar es [Teléf. inteligente] y [Contraseña Wi-Fi] se ha ajustado en [OFF], la contraseña no se muestra. Seleccione SSID para conectar. (→245)</li> </ul>	

- Lea las instrucciones de funcionamiento de su dispositivo para obtener información más detallada.

## Conexión rápida con los mismos ajustes utilizados previamente ([Seleccionar un destino del histórico] / [Seleccionar un destino de mis favoritos])

La cámara mantiene un historial de las veces que se utilizó la función Wi-Fi. Puede registrar elementos del historial como favoritos.

Puede conectarse fácilmente con los mismos ajustes usados previamente, realizando la conexión desde Historial o Favoritos.

- Si los ajustes Wi-Fi del dispositivo al que se desea conectar han cambiado, puede resultar imposible conectarse al dispositivo.

### 1 Ajuste el menú.

**MENU** →  [Conf.] → [Wi-Fi] → [Función Wi-Fi]

[Seleccionar un destino del histórico]

Se conecta con los mismos ajustes utilizados previamente.

[Seleccionar un destino de mis favoritos]

Se conecta con los ajustes registrados en Favoritos.

### 2 Seleccione el ajuste de conexión que desee.

- Cuando seleccione elementos del historial o favoritos, puede ver los detalles de la conexión pulsando el botón [DISP.].

## Registros de elementos del historial en favoritos

**MENU** →  [Conf.] → [Wi-Fi] → [Función Wi-Fi]  
→ [Seleccionar un destino del histórico]

### 1 Seleccione el elemento que desee registrar y presione ►

### 2 Escriba un nombre de registro

- Para obtener información detallada sobre cómo escribir caracteres, consulte "Introducción de texto" (→58)
- Se puede introducir como máximo 30 caracteres. Los caracteres de doble byte se tratarán como dos caracteres.



## Edición de elementos registrados en Favoritos

**MENU** →  [Conf.] → [Wi-Fi] → [Función Wi-Fi]  
→ [Seleccionar un destino de mis favoritos]

## 1 Seleccione el elemento de favoritos que desee editar y presione ►

[Eliminar de mis favoritos]	—
[Cambiar el orden en mis favoritos]	Seleccione el destino.
[Cambiar el nombre registrado]	<ul style="list-style-type: none"> <li>• Para obtener información detallada sobre cómo escribir caracteres, consulte “Introducción de texto” (<a href="#">→58</a>)</li> </ul>

- El número de ajustes que pueden guardarse en el historial es limitado. Registre y guarde los ajustes de conexión Wi-Fi de uso frecuente en Favoritos.
- Al ejecutar [Rest. Ajust. Wi-Fi] se elimina el contenido registrado en el historial y en favoritos.
- Si el dispositivo con el que desea conectar (smartphone, etc.) está conectado a un punto de acceso inalámbrico que no sea la cámara, no podrá conectar el dispositivo a la cámara usando [Directo]. Cambie los ajustes Wi-Fi del dispositivo con el que desea conectar de modo que el punto de acceso que se va a utilizar esté ajustado en la cámara.  
También puede seleccionar [Nueva conexión] y reconectar los dispositivos. ([→276](#))
- Cuando se conecte con una red en la que haya muchos ordenadores conectados, puede resultar difícil establecer la conexión porque la cámara busca los equipos a los que se ha conectado previamente entre un gran número de equipos diferentes. Si no puede establecer la conexión, intente establecerla de nuevo utilizando [Nueva conexión].

## [Ajuste Wi-Fi]

Configure los ajustes necesarios para la función Wi-Fi.

[Ajuste Wi-Fi] no se puede modificar durante la conexión a Wi-Fi.

**MENU** →  **[Conf.]** → **[Wi-Fi]** → **[Ajuste Wi-Fi]**

<b>[Prioridad de Dispositivo Remoto]</b>	(→250)
<b>[Contraseña Wi-Fi]</b> Puede mejorar la seguridad si activa una entrada de contraseña para una conexión directa a un smartphone.	<p><b>[ON]:</b> conectar la cámara y un smartphone utilizando un SSID y una contraseña. (→246)</p> <p><b>[OFF]:</b> Conecta la cámara y un smartphone con un SSID. (→245)</p> <ul style="list-style-type: none"> <li>• Cuando esté seleccionado [ON], también puede configurar una conexión escaneando un código QR.</li> </ul>
<b>[LUMIX CLUB]</b>	Adquiere o cambia el ID de inicio de sesión de "LUMIX CLUB". (→273)
<b>[Conexión PC]</b> Puede ajustar el grupo de trabajo.	<p>Para enviar imágenes al ordenador, debe conectarse al mismo grupo de trabajo que el del ordenador de destino. (El valor predeterminado es "WORKGROUP")</p> <ol style="list-style-type: none"> <li>① Presione [MENU/SET]</li> <li>② Introduzca el grupo de trabajo de la PC de conexión</li> </ol> <ul style="list-style-type: none"> <li>• Para obtener información detallada sobre cómo escribir caracteres, consulte "Introducción de texto" (→58)</li> <li>• Al presionar el botón [DISP.] se recupera el ajuste predeterminado</li> </ul>
<b>[Nombre del dispositivo]</b> Se puede cambiar el nombre (SSID) de esta unidad.	<ol style="list-style-type: none"> <li>① Presione el botón [DISP.]</li> <li>② Introduzca el nombre del dispositivo deseado (se pueden introducir hasta 32 caracteres) <ul style="list-style-type: none"> <li>• Para obtener información detallada sobre cómo escribir caracteres, consulte "Introducción de texto" (→58)</li> </ul> </li> </ol>
<b>[Bloqueo función Wi-Fi]</b> Para evitar el funcionamiento o uso incorrecto de la función Wi-Fi por terceros y para proteger la información personal guardada, se recomienda que proteja la función de Wi-Fi con una contraseña.	<p><b>[Ajustar]:</b> Introduzca cualquier número de 4 dígitos como contraseña.</p> <p><b>[Supr.]</b></p> <ul style="list-style-type: none"> <li>• Para obtener información detallada sobre cómo escribir caracteres, consulte "Introducción de texto" (→58)</li> <li>• Si olvida la contraseña, puede restablecerla con [Restablecer Ajustes Red] (→218) en el menú [Conf.].</li> </ul>
<b>[Dirección de red]</b> Muestra la dirección IP y MAC de esta unidad.	<ul style="list-style-type: none"> <li>• Una "dirección MAC" es una dirección única que se utiliza para identificar el equipo de red.</li> <li>• "Dirección IP" hace referencia a un número que identifica una PC conectado a una red, por ejemplo, Internet. Por lo general, las direcciones particulares son automáticamente asignadas por la función DHCP, como por ejemplo un punto de acceso inalámbrico. (Ejemplo: 192.168.0.87)</li> </ul>



# Reproducción de imágenes en movimiento 4K

## Visualización de imágenes en movimiento 4K

### ■ Para ver en la pantalla de un TV

Cuando conecte esta unidad a un televisor compatible con 4K y reproduzca imágenes en movimiento grabadas con [Calidad grab.] de [4K], podrá reproducir imágenes en movimiento 4K de alta resolución. Aunque la resolución de salida será inferior, también puede reproducir imágenes en movimiento 4K conectando un televisor de alta definición u otros dispositivos que no sean compatibles con 4K.

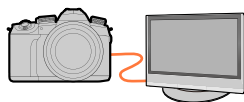

### Preparativos

- Ajuste [Modo HDMI (Reprod.)] (→215) en [AUTO] o [4K/25p].
  - Al conectarse a un televisor que no sea compatible con las imágenes en movimiento 4K, seleccione [Automático].
- ① Conecte esta unidad a un televisor compatible con 4K utilizando un micro cable HDMI y muestre la pantalla de reproducción (→284)
- Cuando el ajuste [VIERA link] de la cámara está establecido en [ON] y la cámara está conectada a un televisor Panasonic (VIERA) compatible con VIERA Link (HDMI), el televisor cambia automáticamente su entrada y se visualiza la pantalla de reproducción. Para obtener información detallada (→286).
  - Lea las instrucciones de funcionamiento del televisor.

### ■ Visualización de imágenes en movimiento 4K en una pantalla de PC

Para reproducir imágenes en movimiento 4K en un PC, use el software "PHOTOfunSTUDIO".

- Para reproducir y editar imágenes en movimiento 4K, se necesita un entorno de PC de alto rendimiento.
- Para obtener más información, consulte las instrucciones de funcionamiento de "PHOTOfunSTUDIO" (PDF).



## Almacenamiento de imágenes en movimiento 4K

### ■ Almacenamiento de imágenes en movimiento 4K en la PC

Puede utilizar el software "PHOTOfunSTUDIO" para importar imágenes en movimiento 4K en su PC.

- Para obtener más información, consulte las instrucciones de funcionamiento de "PHOTOfunSTUDIO" (PDF).

## Visualización en la pantalla de un televisor

### Preparación

Apague la cámara y el TV.

### 1 Conecte la cámara al TV

Compruebe la orientación de la clavija e insértela a fondo (si se inserta el cable con la orientación equivocada, la clavija puede deformarse y provocar fallos en el funcionamiento.) No lo inserte en un puerto que no sea el indicado. Si lo hace, podría dañar esta unidad.

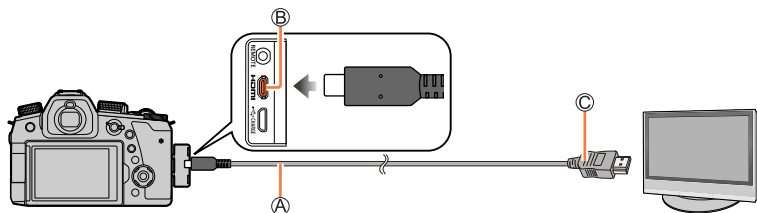

#### A Micro cable HDMI

Use un "micro cable HDMI de alta velocidad" con el logotipo HDMI.

Los cables que no cumplan las normas HDMI no funcionarán.

"Micro cable HDMI de alta velocidad" (Clavija tipo D-tipo A, hasta 2 m (6,6 pies) de longitud)

#### B Puerto [HDMI]

#### C Al puerto de entrada de vídeo/audio HDMI

### 2 Encienda el televisor y cambie la fuente de entrada del televisor para que coincida con el puerto de conexión

### 3 Encienda la cámara y presione el botón [▶] (Reproducción)

- Dependiendo del ajuste de la relación de aspecto puede que aparezcan barras en los lados o en las partes superior e inferior de la pantalla.
- Cambie el modo de pantalla en el televisor si la imagen se muestra cortada por la parte superior o inferior.
- Dependiendo del televisor que se conecte, quizá no sea posible reproducir correctamente archivos de imagen en movimiento o archivos de ráfaga 4K.
- Compruebe el [Modo HDMI (Reprod.)]. (→215)
- Para reproducir imágenes en movimiento 24p, ajuste [Modo HDMI (Reprod.)] en [AUTO]. De lo contrario, la imagen no se emitirá a 24 cuadros por segundo.
- Las imágenes no se muestran en la pantalla de la cámara. Además, no se produce ningún sonido a través del altavoz de la cámara.
- La salida de HDMI se cancelará si se conecta simultáneamente un cable de conexión USB (suministrado).
- Lea las instrucciones de funcionamiento del televisor.



## Grabación mientras se monitorizan las imágenes de la cámara

Cuando utilice la salida HDMI, puede tomar imágenes mientras monitoriza la imagen de la cámara en un televisor, etc.

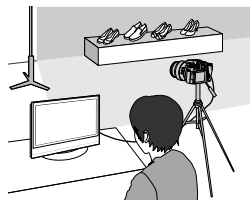

### ■ Cambio de la información visualizada

Puede cambiar la visualización que se muestra durante la salida HDMI con la opción [Mostrar inf. HDMI (Grab)] de [Conexión TV] en el menú [Conf.].

[ON]: La visualización que se muestra en la cámara se emite tal cual.

[OFF]: Solo se emiten imágenes.

- Cuando se utiliza el modo de enfoque automático [AF] o la ayuda MF, no es posible ampliar la pantalla en el modo de ventanas.
- Si utiliza la salida HDMI durante la grabación, el ajuste de relación de aspecto se fija en [16:9].
- No sonará ningún sonido electrónico ni de obturador.
- Si configura una conexión Wi-Fi mientras se utiliza la salida HDMI, no se mostrará ninguna imagen en el monitor de la cámara.
- Algunas de las pantallas de ajuste no se emiten a través de la conexión HDMI.
- Esta función no está disponible en los casos siguientes:
  - Durante la grabación de imágenes en movimiento
  - Durante la grabación de imágenes panorámicas
  - Cuando se graban fotos 4K
  - Cuando se graba usando [Post-enfoque]

## VIERA Link (HDMI) (HDAVI Control™)

### ¿Qué es VIERA Link (HDMI)?

- VIERA Link es una función que enlaza automáticamente esta cámara con aparatos compatibles con VIERA Link mediante la conexión con micro cables HDMI y facilita las operaciones con el control remoto VIERA. (Algunas operaciones no estarán disponibles.)
- VIERA Link (HDMI) es una función exclusiva de Panasonic agregada a las funciones de control HDMI, norma de la industria, conocidas como HDMI CEC (Consumer Electronics Control). El funcionamiento no está garantizado cuando se conecta a aparatos compatibles con HDMI CEC que no son de Panasonic. Consulte el manual de su producto para verificar la compatibilidad con VIERA Link (HDMI).
- Esta cámara es compatible con VIERA Link (HDMI) Versión 5. Esta es la norma de Panasonic que también es compatible con los aparatos VIERA Link de Panasonic anteriores.

### Preparación

Ajuste [VIERA link] en [ON] (→215).

- 1 Conecte la cámara a un televisor Panasonic (VIERA) compatible con VIERA Link (HDMI) con un micro cable HDMI (→284)**
- 2 Encienda la cámara y presione el botón [▶] (Reproducción)**
- 3 Use el mando a distancia del televisor**

### Apagado de la unidad

- La cámara también puede apagarse cuando el televisor se apaga mediante el control remoto.

### Selección automática de entrada

- Cuando la cámara y el televisor estén conectados mediante un micro cable HDMI, se encienda la cámara y se presione el botón [▶] (Reproducción) de la cámara, la entrada de televisión cambiará automáticamente a la pantalla de la cámara. El televisor también se puede encender mediante la cámara desde el modo de espera (si "Power on link (Encendido Link)" del televisor está en "encendido").

- Las operaciones mediante los botones de la cámara estarán limitadas.
- Para reproducir el audio de las imágenes en movimiento en una presentación de diapositivas, ajuste el [Sonido] en la pantalla de ajustes de la presentación de diapositivas en [AUTO] o [Audio].
- Use un "micro cable HDMI de alta velocidad" con el logotipo HDMI.  
Los cables que no cumplan las normas HDMI no funcionarán.  
"Micro cable HDMI de alta velocidad" (Clavija tipo D-tipo A, hasta 2 m (6,6 pies) de longitud)
- Si VIERA Link (HDMI) no funciona correctamente (→316)

## Almacenamiento de fotografías e imágenes en movimiento grabadas en una PC

Las fotografías/imágenes en movimiento se pueden copiar de la cámara a su ordenador conectando ambos.

- Algunos ordenadores pueden leer directamente de la tarjeta de memoria de la cámara. Para ver información detallada, consulte el manual de instrucciones del ordenador.

### ■ Especificaciones del ordenador

Puede conectar la cámara a un ordenador que pueda detectar un aparato de almacenamiento en masa (aparato que pueda guardar un volumen grande de datos).

- Windows: Windows 10 / Windows 8.1 / Windows 8 / Windows 7
- Mac: OS X v10.5 - v10.11, macOS 10.12 a 10.14



### Es posible que algunas imágenes en movimiento grabadas en [AVCHD] no se escaneen correctamente al copiar un archivo o una carpeta

- Si usa Windows, asegúrese de usar el software "PHOTOfunSTUDIO" para copiar las imágenes en movimiento grabadas en [AVCHD].
- Si usa Mac, puede copiar las imágenes en movimiento grabadas en [AVCHD] mediante "iMovie". Tenga en cuenta, no obstante que quizá no sea posible copiar imágenes, dependiendo de los ajustes de calidad de la imagen.  
(Para obtener información detallada acerca de iMovie, póngase en contacto con Apple Inc.)



## Almacenamiento de fotografías e imágenes en movimiento grabadas en una PC

**Descarga de software**

- Para descargar el software, la PC debe estar conectado a Internet.
- En algunos entornos de comunicación, el software puede tardar en descargarse.
- Versiones de SO compatibles a fecha de febrero de 2019. Las versiones de SO compatibles pueden cambiar sin previo aviso.

**PHOTOfunSTUDIO 10.0 AE**

Puede capturar fotografías o imágenes en movimiento en la PC u organizar las fotografías capturadas por categorías según la fecha de grabación, el nombre del modelo de la cámara digital usada para la grabación, etc. También puede corregir fotografías, editar imágenes en movimiento o grabar en un DVD.

Visite el siguiente sitio web para descargar/installar el software.

El software estará disponible para su descarga hasta el final de marzo de 2024.

[https://panasonic.jp/support/global/cs/soft/download/d\\_pfs10ae.html](https://panasonic.jp/support/global/cs/soft/download/d_pfs10ae.html)

**• Entorno de funcionamiento**

<b>Sistemas operativos compatibles</b>	Windows® 10 (32 bits o 64 bits) Windows® 8.1 (32 bits o 64 bits) Windows® 7 (32 bits o 64 bits) SP1 • Para la compatibilidad con imágenes en movimiento 4K o fotos 4K, necesita las versiones de 64 bits de los SO Windows 10, Windows 8.1 o Windows 7.
<b>CPU</b>	Pentium® 4 2,8 GHz o superior
<b>Visualización</b>	1024×768 píxeles o más (se recomiendan 1920×1080 píxeles o más)
<b>RAM</b>	1 GB o más (32 bits) / 2 GB o más (64 bits)
<b>Espacio de disco duro libre</b>	450 MB o más para instalar software

- Para obtener más información sobre el entorno de funcionamiento necesario para funciones de reproducción y la edición de imágenes en movimiento 4K y para la función de recorte de fotos 4K, consulte las instrucciones de funcionamiento de “PHOTOfunSTUDIO” (archivo PDF).
- “PHOTOfunSTUDIO” no es compatible con Mac.





## Almacenamiento de fotografías e imágenes en movimiento grabadas en una PC

**SILKYPIX Developer Studio SE**

Este software revela y edita imágenes de archivos RAW. Las imágenes editadas se pueden guardar en un formato de archivo tal como JPEG o TIFF que se puede visualizar en una PC, etc.

Visite el siguiente sitio web para descargar/installar el software.

<http://www.isl.co.jp/SILKYPIX/spanish/p/>

• **Entorno de funcionamiento**

<b>Sistemas operativos compatibles</b>	Windows® 10 Windows® 8.1 Windows® 7 Mac OS X v10.10, v10.11, macOS 10.12 - 10.14
--	---

- Para obtener detalles sobre el entorno de funcionamiento y sobre cómo usar SILKYPIX Developer Studio, consulte "Ayuda" o el sitio Web de ayuda de Ichikawa Soft Laboratory.

**LoiLoScope versión de prueba completa de 30 días**

(Windows 10 / 8.1 / 8 / 7)

Las imágenes en movimiento se pueden editar fácilmente.

Visite el siguiente sitio web para descargar/installar el software.

<http://loilo.tv/product/20>

- Para más información sobre cómo usar LoiLoScope y su entorno operativo, lea el manual de LoiLoScope disponible para su descarga en el sitio web.
- "LoiLoScope" no es compatible con Mac.



## Almacenamiento de fotografías e imágenes en movimiento grabadas en una PC

## Copia de fotografías e imágenes en movimiento

### Preparativos

- Instale "PHOTOfunSTUDIO" en el ordenador antes de iniciar el procedimiento de copia. (→288)
- Encienda la cámara y el ordenador.

### 1 Conecte la cámara al ordenador

- Compruebe la orientación de la clavija e insértela a fondo (si se inserta el cable con la orientación equivocada, la clavija puede deformarse y provocar fallos en el funcionamiento.) No lo inserte en un puerto que no sea el indicado. Si lo hace, podría dañar esta unidad.
- No use ningún otro cable de conexión USB excepto el suministrado.

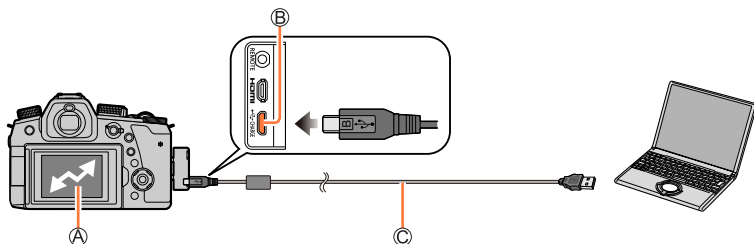

(A) [Acceso]

- No desconecte el cable de conexión USB (suministrado) mientras se visualice [Acceso].

(B) Puerto [USB/CHARGE]

(C) Cable de conexión USB (suministrado)

### 2 Use ▲ ▼ para seleccionar [PC(Storage)] y presione [MENU/SET]

- Si ajusta previamente [Modo USB] en [PC(Storage)] en el menú [Conf.], la cámara se conectará automáticamente a la PC sin mostrar la pantalla de selección de [Modo USB].

### 3 Use "PHOTOfunSTUDIO" para copiar imágenes en su ordenador

- No elimine ni mueva archivos y carpetas copiados usando el Explorador de Windows u otros navegadores. De lo contrario, no podrá reproducir o editar los archivos usando "PHOTOfunSTUDIO".

- Antes de insertar o extraer una tarjeta, apague la cámara y desconecte el cable de conexión USB. De lo contrario, es posible que los datos se destruyan.
- Use una batería suficientemente cargada o un adaptador de CA (opcional) y un adaptador de batería (opcional).
- Cuando la batería empieza a agotarse durante la comunicación, suena un pitido de advertencia. Extraiga el cable de conexión USB de un modo seguro. De lo contrario, es posible que los datos se destruyan.

## Almacenamiento de fotografías e imágenes en movimiento grabadas en una PC

## ■ Realización de copias al ordenador sin usar “PHOTOfunSTUDIO”

Puede guardar imágenes para usarlas en su ordenador arrastrando y soltando carpetas y archivos en carpetas separadas de su ordenador.

- La tarjeta de esta unidad contiene los siguientes archivos (estructura de carpetas).

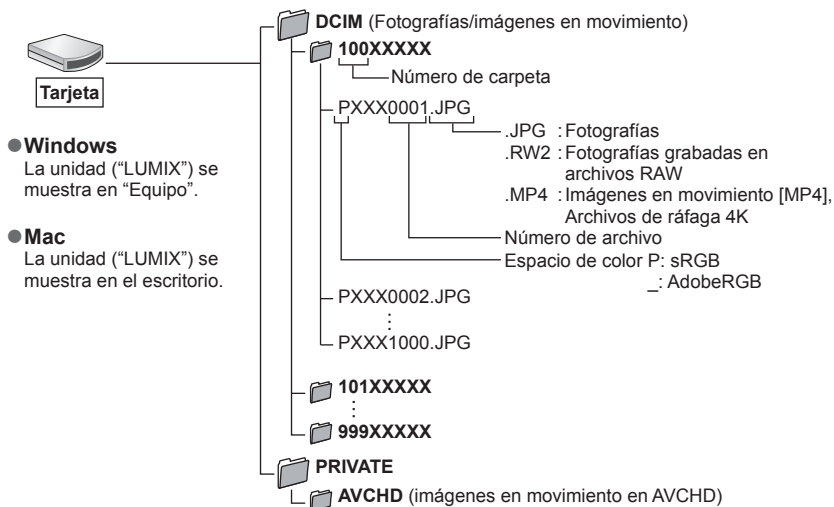

## Almacenamiento en el grabador de fotografías e imágenes en movimiento grabadas

Puede conectar la cámara a un grabador de Blu-ray o un grabador de DVD Panasonic y almacenar imágenes de la cámara en el grabador.

### Preparativos

- Encienda la cámara y el grabador.

## 1 Conecte la cámara al grabador

- Compruebe la orientación de la clavija e insértela a fondo (si se inserta el cable con la orientación equivocada, la clavija puede deformarse y provocar fallos en el funcionamiento.) No lo inserte en un puerto que no sea el indicado. Si lo hace, podría dañar esta unidad.
- No use ningún otro cable de conexión USB excepto el suministrado.

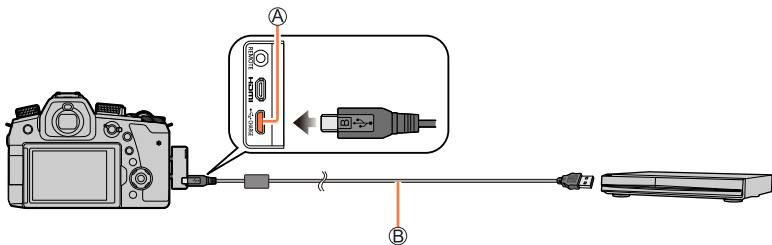

A Puerto [USB/CHARGE]

B Cable de conexión USB (suministrado)

## 2 Use ▲ ▼ para seleccionar [PC(Storage)] y presione [MENU/SET]

- Si ajusta previamente [Modo USB] en [PC(Storage)] en el menú [Conf.], la cámara se conectará automáticamente al grabador sin mostrar la pantalla de selección de [Modo USB].

## 3 Utilice el grabador para realizar la duplicación

- Para conocer detalles sobre los métodos de duplicación y reproducción, consulte las instrucciones de funcionamiento del grabador.
- Es posible que algunos grabadores no sean compatibles con determinados modos tales como el modo de imagen en movimiento 4K.

- Use una batería suficientemente cargada o el adaptador de CA (opcional) y un adaptador de batería (opcional). Cuando la batería empieza a agotarse durante la comunicación, suena un pitido de advertencia. En este caso, detenga la transferencia inmediatamente. De lo contrario, es posible que los datos se dañen.
- Antes de insertar o retirar una tarjeta, apague la cámara y desconecte el cable de conexión USB.

## Impresión

Puede conectar una cámara directamente a una impresora compatible con PictBridge para imprimir.

### Preparativos

- Ajuste la calidad de impresión y haga otros ajustes en su impresora según sea necesario.
- Encienda la cámara y la impresora.

## 1 Conecte la cámara a la impresora

- Compruebe la orientación de la clavija e insértela a fondo (si se inserta el cable con la orientación equivocada, la clavija puede deformarse y provocar fallos en el funcionamiento.) No lo inserte en un puerto que no sea el indicado. Si lo hace, podría dañar esta unidad.
- No use ningún otro cable de conexión USB excepto el suministrado.

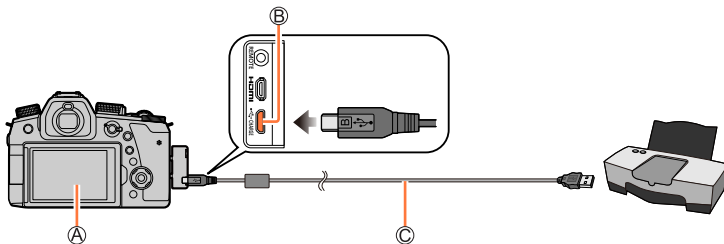

A [🔌]

- No desconecte el cable de conexión USB (suministrado) cuando se muestre el icono de desconexión del cable [🔌] (puede que no se visualice con algunas impresoras).

B Puerto [USB/CHARGE]

C Cable de conexión USB (suministrado)

**2** Use ▼ para seleccionar [PictBridge(PTP)] y presione [MENU/SET]

**3** Use ◀▶ para seleccionar una imagen y presione [MENU/SET]

**4** Use ▲ para seleccionar [Inicio impresión] y presione [MENU/SET]



## Impresión de múltiples imágenes

Se imprimen varias imágenes a la vez.

**1 Presione ▲ para seleccionar [Impr. múlt.] en el paso 3 de “Impresión” (→293)**

**2 Use ▲ ▼ para seleccionar el elemento y presione [MENU/SET]**

[Selección múlt.]	① Desplácese entre las imágenes con ▲ ▼ ◀ ▶, seleccione imágenes para imprimir con [MENU/SET] (Presione [MENU/SET] de nuevo para deshacer la selección.) ② Presione el botón [DISP.] para ejecutar
[Seleccione todo]	Imprime todas las imágenes.
[Clasificación]	Imprimir las imágenes seleccionadas como [Clasificación].

**3 Use ▲ para seleccionar [Inicio impresión] y presione [MENU/SET]**

- Las imágenes de grupo se muestran una por una, en lugar de todas las imágenes al mismo tiempo.
- Use una batería suficientemente cargada o un adaptador de CA (opcional) y un adaptador de batería (opcional). Cuando la batería empieza a agotarse durante la comunicación, suena un pitido de advertencia. Cancele la impresión y desconecte el cable de conexión USB (suministrado).
- Antes de insertar o extraer una tarjeta, apague la cámara y desconecte el cable de conexión USB.
- Algunas impresoras pueden imprimir directamente desde la tarjeta de memoria de la cámara. Para conocer detalles, consulte el manual de su impresora.
- Si se visualiza un punto “●” amarillo durante la impresión, indica un mensaje de error.
- Es posible que la impresión se divida en varias imágenes si el número de imágenes que se imprimen es considerable. (La visualización de las hojas restantes puede ser distinta del número de imágenes establecidas para la impresión.)
- Las imágenes en movimiento, los archivos de ráfaga 4K y las imágenes grabadas con [Post-enfoque] no pueden imprimirse.
- Las fotografías grabadas en un archivo RAW no se pueden imprimir. (Las fotografías grabadas en el formato de archivo JPEG al mismo tiempo que el archivo RAW se pueden imprimir.)



### ■ Ajustes de impresión en la cámara

Las opciones de ajuste incluyen el número de imágenes impresas y su tamaño. Realice los ajustes antes de seleccionar [Inicio impresión].

[Impresión fecha]	[ON] / [OFF]
[N. copias]	Ajusta el número de imágenes (hasta 999 imágenes).
[Tamaño papel]	Ajusta el tamaño del papel.
[Disposición pág.]	Ajusta si se añaden bordes o no y cuántas imágenes se deben imprimir en cada hoja de papel.

- Si la impresora no admite la impresión de la fecha, no podrá imprimir la fecha en la imagen.
- Cuando establezca [Impresión fecha] en [ON], compruebe los ajustes de impresión en la impresora (es posible priorizar los ajustes de la impresora).
- Los elementos puede que no se visualicen si no son compatibles con la impresora.
- Para imprimir en un tamaño de papel o un diseño que no sea compatible con esta cámara, establezca [ ] y realice los ajustes en la impresora. (Consulte el manual de funcionamiento de su impresora.)

## Impresión con fecha y texto

Para establecer que la hora y la fecha se impriman en la fotografía al tomar una imagen, active la función [Marcar texto] en el menú [Reproducir]. (→231)

### ■ Impresión de la fecha sin [Marcar texto]

#### Impresión en tienda:

Sólo se puede imprimir la fecha de grabación. Solicite la impresión de la fecha en la tienda.

- Los caracteres introducidos para [Edad] o [Nombre] de [Config. Perfil] o [Reconoce cara], [Localización] en [Fecha viaje] y [Editar Título] no se pueden imprimir en un servicio comercial.

#### Usando la impresora:

La fecha de grabación se puede imprimir ajustando [Impresión fecha] (→295) en [ON] cuando se conecta una impresora compatible con la impresión de fechas.

Los ajustes de impresión para la grabación de la fecha y de la información textual pueden configurarse mediante el software "PHOTOfunSTUDIO".



## Accesorios opcionales

### Flash externo (opcional)

Tras montar el flash (DMW-FL200L, DMW-FL360L, DMW-FL580L: opcionales), el alcance efectivo aumentará en comparación con el flash incorporado de la cámara.

#### Preparación

Cierre el flash incorporado y ajuste el interruptor [ON/OFF] de la cámara en [OFF].

#### Extracción de la cubierta de la zapata de contacto

La cubierta de la zapata de contacto ya está colocada en la zapata de contacto en el momento de la compra.

Para retirar la cubierta de la zapata de contacto, tire de ella en la dirección que indica la flecha ② mientras la presiona en la dirección que indica la flecha ①

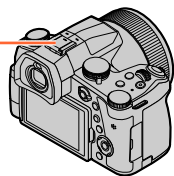
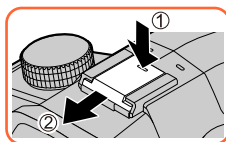

### 1 Coloque el flash externo en la zapata de contacto y encienda la cámara y el flash externo

- Consulte (→150) para cambiar los ajustes de flashes externos en la cámara.
- Consulte (→155) para obtener información sobre los ajustes de flash inalámbrico.



#### Quando se utilicen otros flashes externos de venta en el mercado que no ofrezcan comunicación directa con esta cámara

- Cuando se utilice un flash externo, se debe ajustar la exposición en el mismo. Cuando usa un flash externo en el modo automático, use un flash externo que le permita ajustar un valor de apertura y una sensibilidad ISO que concuerden con los mismos ajustes de la cámara.
- Ponga la cámara en el modo Prioridad en la apertura AE o en el modo de Exposición manual y luego ajuste el mismo valor de apertura y sensibilidad ISO en el flash externo. (La exposición correcta no se puede obtener porque el valor de apertura cambia en el modo AE con prioridad del obturador. La luz del flash externo no se puede ajustar bien porque el valor de apertura no se puede fijar en el modo AE programado.)





- Cuando está montado el flash externo, las siguientes funciones están disponibles aunque se utilice el flash.
  - Horquillado de apertura
  - Horquillado de enfoque
- Puede establecer el valor de apertura, la velocidad del obturador y la sensibilidad ISO en la cámara aunque esté colocado el flash externo.
- Algunos flashes externos disponibles en tiendas tienen terminales de sincronización con alta tensión o polaridad invertida. Si se usan tales flashes, éstos podrían causar un fallo en el funcionamiento o impedir el funcionamiento normal de la cámara.
- Asegúrese de sujetar la cámara y el flash externo cuando éste esté colocado en la cámara. Si solo sujeta el flash externo, éste podría desmontarse de la cámara.
- Si toma imágenes cerca del sujeto mientras toma imágenes de gran angular, la luz del flash quedará obstruida por el objetivo y el fondo de la pantalla puede que quede oscuro.
- Consulte el manual de instrucciones del flash externo para conocer más detalles.



## Obturador remoto (opcional)

Si conecta el obturador remoto (DMW-RS2: opcional) al puerto [REMOTE] de la cámara, podrá evitar la vibración (sacudidas de la cámara) cuando utilice un trípode y mantener el disparador presionado completamente cuando tome imágenes con [B] (Bulb) o el modo de ráfaga.



### ■ Botón de imagen en movimiento del obturador remoto

Cuando no desee grabar una imagen en movimiento, puede desactivar el botón de imagen en movimiento para evitar operaciones accidentales.

**MENU** →  **[Personalizar]** →  **[Funcionamiento]** → **[Botón vídeo (remoto)]**

- No se puede utilizar el obturador remoto para cancelar el modo de suspensión.
- Consulte el manual de instrucciones del obturador remoto para conocer más detalles.

## Micrófono externo (opcional)

Puede utilizar un micrófono estéreo de tipo cañón (DMW-MS2: opcional) o un micrófono estéreo (VW-VMS10: opcional) para grabar sonidos con calidad superior a la de los grabados con el micrófono incorporado.

Puede utilizar un micrófono estéreo de tipo cañón (DMW-MS2: opcional) para cambiar entre la grabación de tipo cañón (ultradireccional) y la grabación estéreo de amplia gama.

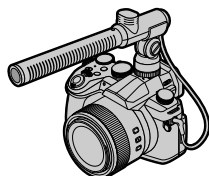

- No utilice cables para micrófono estéreo con una longitud de 3 m (9,8 pies) o más.

### Preparación

Cierre el flash incorporado y ajuste el interruptor [ON/OFF] de la cámara en [OFF].

### ■ Ajuste de la gama en la que grabará sonidos el micrófono estéreo de tipo cañón (DMW-MS2: opcional)

- ① Monte el micrófono estéreo de tipo cañón dedicado en la zapata de contacto de esta unidad y, a continuación, encienda esta unidad
- ② Ajuste el menú

**MENU** →  **[Im. movimiento]** → **[Micrófono especial]**

- Los elementos del menú solo se muestran cuando el micrófono estéreo de tipo cañón esté conectado.

<b>[STEREO]</b>	Permite la grabación estéreo de sonido en una amplia gama.
<b>[SHOTGUN]</b>	Permite la grabación desde una dirección suprimiendo el ruido de fondo y del entorno.

### ■ Reducción del ruido del viento cuando se utiliza un micrófono externo

La cámara reducirá eficazmente el ruido del viento cuando grabe sonido con un micrófono externo.

**MENU** →  **[Im. movimiento]** → **[Corta viento]**

**Ajustes:** **[HIGH]** / **[STANDARD]** / **[LOW]** / **[OFF]**

- Este elemento solamente está disponible cuando se está utilizando un micrófono externo.
- Ajustar **[Corta viento]** puede alterar la calidad del sonido.

## Accesorios opcionales

- Mientras está conectado el micrófono externo, en la pantalla se muestra [🔊].
- Cuando está conectado el micrófono externo, [Muestra de nivel grab.] (→192) se ajusta automáticamente en [ON] y en la pantalla se muestra el nivel de grabación de sonido.
- Asegúrese de sujetar la cámara y el micrófono externo cuando esté montado en la cámara. Si solo sujeta el micrófono externo, éste podría desmontarse de la cámara.
- Cuando haya un micrófono externo montado en la cámara, no abra el flash incorporado.
- Si se graban ruidos al usar un adaptador de CA (opcional), use una batería.
- Cuando se usa un micrófono estéreo (VW-VMS10: opcional), [Micrófono especial] se fija en [STEREO].
- Si se graba el sonido de la cámara en funcionamiento, tal como el sonido del funcionamiento del zoom, es recomendable usar un adaptador de zapata.
- Consulte el manual de instrucciones del micrófono externo para conocer más detalles.

## Adaptador de CA (opcional)/Adaptador de batería (opcional)

Utilizando el adaptador de CA (opcional) y el adaptador de batería (opcional), usted puede grabar y reproducir sin preocuparse de la carga de la batería.

El adaptador de batería opcional solo se puede utilizar con el adaptador de CA designado por Panasonic.

- Use siempre un adaptador de CA Panasonic original (opcional).
- Lea también las instrucciones de funcionamiento del adaptador de CA y del adaptador de batería.

## Filtro (opcional)

Cuando utilice un filtro, asegúrese de que el tamaño del filtro sea de Ø 62 mm.

- No coloque múltiples filtros al mismo tiempo.
- Si aprieta demasiado el filtro, quizá no pueda retirarlo. No lo apriete demasiado.
- Si el filtro se cae, puede romperse. Tenga cuidado para no dejarlo caer cuando lo monte en la cámara.
- Tenga cuidado para no dejar sus huellas digitales, suciedad, etc. en el filtro cuando lo monte; de lo contrario, es posible que el enfoque se ajuste en el objetivo y, como resultado, el sujeto quede desenfocado.
- Consulte el manual de instrucciones de cada filtro para conocer más detalles.

## Lista de visualizaciones del monitor/visor

La visualización de la pantalla del monitor/visor indica el estado de funcionamiento de la cámara.

- Las imágenes siguientes son ejemplos de cuando [Estab. vis. monitor] se ajusta en [ ] (estilo monitor) en el monitor.
- La información que se visualiza, tal como histogramas, ampliaciones y valores numéricos, sólo se facilita a efectos de referencia.

### En la grabación

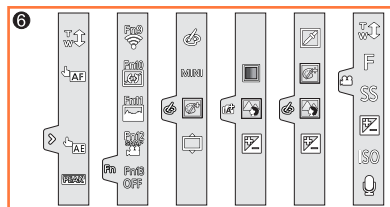
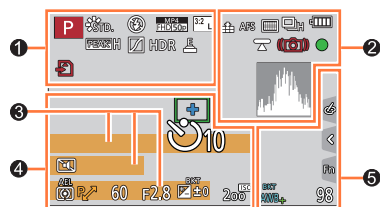

	<b>Modo de grabación</b> (→40)
<b>C 1</b>	<b>Ajuste personalizado</b> (→87)
	<b>[Fotoestilo]</b> (→179)
	<b>Ajuste del flash</b> (→150, 151, 153, 155)
	<b>[Formato de grabación]/ [Calidad grab.]</b> (→160)
	<b>[Película Instantánea]</b> (→164)
	<b>[Aspecto]</b> (→176)/ <b>[Tamaño de imagen]</b> (→177)
	<b>Tamaño de imagen (modo Toma panorámica)</b> (→71)
	<b>Visualización de ajuste de efecto de imagen (Filtro)</b> (→78, 181)
<b>EXPS</b>	<b>Tipos de efectos de imagen (Filtro)</b> (→181)
	<b>Tarjeta (solo se muestra durante la grabación)</b> (→27)

<b>XXmXXs</b>	<b>Tiempo de grabación transcurrido*1</b> (→158)
	<b>Indicador de grabación simultánea</b> (→163)
	<b>Cambio automático entre el visor y el monitor</b> (→36)
	<b>[Contornos máximos]</b> (→201)
	<b>[Resaltar sombra]</b> (→184)
<b>HDR</b>	<b>[HDR]</b> (→189)/ <b>[iHDR]</b> (→62)
	<b>[Exposición múltiple]</b> (→190)
	<b>Obturador electrónico</b> (→188)
	<b>Toma de imágenes durante la grabación de imágenes en movimiento (prioridad a foto)</b> (→163)
	<b>Indicador de sobrecalentamiento</b> (→311)

## Lista de visualizaciones del monitor/visor



	<b>RAW</b>	[Calidad] (→177)
	<b>120fps 100fps</b>	[Vídeo a alta velocidad] (→84)
	<b>AFS AFF AFC MF</b>	Modo de enfoque (→90, 104)
	<b>BKT AFS</b>	Horquillado de enfoque (→142)
		[Modo AF] (→92)
		[Enfoque Gradual] (→166)
		[Reconoce cara] (→205)
	<b>AFL</b>	Bloqueo de AF (→107)
		Ráfaga (→116)
		[Foto 4K] (→118)
		[Post-enfoque] (→129)
		[Interv. Tiempo-Disparo] (→134)
		[Anima. Movimiento D.] (→137)
		[Autodisparador] (→139)
		Carga restante de la batería (→24)
	<b>AF</b>	Grabación macro (→103)
		[Nivelar disparo] (→192)
		[Estabilizador] (→143)
		Aviso de vibración (→143)
		Enfoque (Se ilumina en verde.) (→39)/ Estado de grabación (se ilumina en rojo) (→158)
	<b>LOW</b>	Enfoque (con baja iluminación) (→89)
	<b>STAR</b>	Enfoque (AF a la luz de las estrellas) (→89)
		Estado de la conexión Wi-Fi
		Estado de la conexión Bluetooth (→244)
	<b>GPS</b>	Registro de ubicación (→257)
		Histograma (→202)

	<b>Nombre</b> *2 (→208)
	<b>Días transcurridos del viaje</b> *3 (→210)
	<b>Edad en años/meses</b> *2 (→208)
	<b>Ubicación</b> *3 (→210)
	<b>Fecha/hora actual</b> *3
	<b>Ajuste de destino de viaje</b> *3: ✈️ (→209)
	<b>Exposímetro</b> (→204)
	<b>Zoom</b> (→147)

	<b>Área de AF</b> (→98)
	<b>Objetivo de la medición puntual</b> (→183)
	<b>[Marcador centro]</b> (→202)
	<b>[Autodisparador]</b> (→139)
	<b>[Mic. zoom]</b> (→193)
	<b>Visualización del nivel de grabación de audio</b> (→192)
	<b>Micrófono externo</b> (→298)
	<b>[Modo silencioso]</b> (→187)
	<b>[Limitador nivel grab.] ([OFF])</b> (→193)
	<b>AEL</b> Bloqueo de AE (→107)
	<b>[Modo medición]</b> (→49, 183)
	<b>Desplazamiento de programa</b> (→64)
	<b>60</b> Velocidad del obturador (→39)
	<b>F2.8</b> Valor de apertura (→39)
	<b>BKT F2.8</b> Horquillado de apertura (→142)
	<b>Compensación de exposición</b> (→108)
	<b>Horquillado de exposición</b> (→141)
	<b>Brillo (exposición)</b> (→63, 82)
	<b>Ayuda a la exposición manual</b> (→67)
	<b>200</b> Sensibilidad ISO (→109)







## Lista de visualizaciones del monitor/visor









5

	<b>Balace del blanco</b> (→111)
	<b>Horquillado de balance del blanco</b> (→114) <b>Ajuste fino del balance del blanco</b> (→113)
	<b>Coloración</b> (→63)
<b>98</b>	<b>Número de imágenes que se pueden grabar</b> (→28)
<b>r20</b>	<b>Número máximo de imágenes que se pueden tomar continuamente</b> (→116)
<b>RXXmXXs</b>	<b>Tiempo de grabación disponible*1</b> (→29)

6

## Ficha táctil (→199)

	<b>Zoom táctil</b> (→148)
	<b>Obturador táctil</b> (→48)
	<b>AF táctil</b> (→48)
	<b>[AE Táctil]</b> (→49)
	<b>[Contornos máximos]</b> (→201)
	<b>Botones de función</b> (→55)

	<b>Coloración</b> (→63)
	<b>Función de control del desenfoque</b> (→63, 82)
	<b>Brillo (exposición)</b> (→63, 82)
	<b>Tipo de desenfoque ([Efecto miniatura])</b> (→80)
	<b>[Color puntual]</b> (→81)
	<b>[Soleado]</b> (→81)
	<b>Visualización de ajuste de efecto de imagen (Filtro)</b> (→78, 181)
	<b>Efectos de imagen ON u OFF</b> (→63, →82, →83)
<b>MINI</b>	<b>Efectos de imagen (Filtro)</b> (→181)
<b>F</b>	<b>Valor de apertura</b> (→83)
<b>SS</b>	<b>Velocidad del obturador</b> (→83)
<b>ISO</b>	<b>Sensibilidad ISO</b> (→83)
	<b>[Ajuste nivel grabación]</b> (→192)

\*1 [m] y [s] indican "minuto" y "segundo".

\*2 Esto se muestra durante unos 5 segundos cuando se enciende la cámara si el ajuste [Config. Perfil] está activado.

\*3 Esto se muestra durante unos 5 segundos cuando se enciende la cámara, después de ajustar el reloj y después de cambiar del modo de reproducción al modo de grabación.



## ■ Información de grabación en el monitor

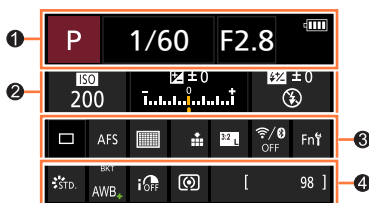

	<b>Modo de grabación</b> (→40)
1/60	<b>Velocidad del obturador</b> (→39)
F2.8	<b>Valor de apertura</b> (→39)
	<b>Carga restante de la batería</b> (→24)

ISO 200	<b>Sensibilidad ISO</b> (→109)
	<b>Compensación de exposición</b> (→108)
	<b>Horquillado de exposición</b> (→141)
	<b>Brillo (exposición)</b> (→63, 82)
	<b>Ayuda a la exposición manual</b> (→67)
	<b>[Flash]</b> (→150, 151, 153, 155)

	<b>Único</b> (→115)
	<b>Ráfaga</b> (→116)
	<b>[Foto 4K]</b> (→118)
	<b>[Post-enfoco]</b> (→129)
	<b>[Interv. Tiempo-Disparo]</b> (→134)
	<b>[Anima. Movimiento D.]</b> (→137)

	<b>[Autodisparador]</b> (→139)
AFS AFF AFC MF	<b>Modo de enfoque</b> (→90, 104)
	<b>[Modo AF]</b> (→92)
	<b>[Calidad]</b> (→177)
	<b>[Aspecto]</b> (→176)/ <b>[Tamaño de imagen]</b> (→177)
	<b>Wi-Fi/Bluetooth</b> (→238)
Fn	<b>Ajuste del botón de función</b> (→54)

	<b>[Fotostilo]</b> (→179)
AWB AWBc AWBw	<b>Balance del blanco</b> (→111)
BKT AWB+	<b>Horquillado de balance del blanco</b> (→114)
	<b>Ajuste fino del balance del blanco</b> (→113)
	<b>[Dinám. intel.]</b> (→185)
	<b>[Modo medición]</b> (→49, 183)
98	<b>Número de imágenes que se pueden grabar</b> (→28)
r20	<b>Número máximo de imágenes que se pueden tomar de manera continua</b> (→116)
RXXmXXs	<b>Tiempo de grabación disponible*</b> (→29)

\* [m] y [s] indican "minuto" y "segundo".

## En la reproducción

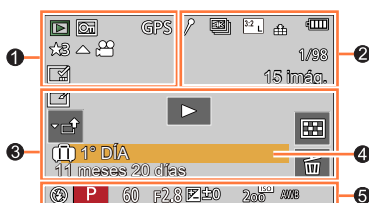

1











	Modo de reproducción (→222)
	Imagen protegida (→223)
GPS	Con información de ubicación (→257)
	[Clasificación] (→223)
	Icono de prohibición de desconexión del cable (→293)
	Reproducción de imágenes en movimiento (→168)
	Reproducción de imágenes panorámicas (→73)
	Reproducción continua de grupo de imágenes (→172)
	Guardar imágenes del archivo de ráfaga 4K (→121)
	Guardar una imagen a partir de imágenes guardadas con [Post-enfoque] (→131)
	Agrupar imágenes grabadas usando horquillado de enfoque (→172)
	Visualización de texto impreso (→231)
XXmXXs	Tiempo de reproducción transcurrido*1

2

	Icono que indica la presencia de un marcador (→122, 123, 124)
	Foto 4K (archivo de ráfaga 4K) (→118)
	[Post-enfoque] (→129)
	[Apilamiento enfoque] (→132)
	[Aspecto] (→176)/ [Tamaño de imagen] (→177)
	[Formato de grabación]/ [Calidad grab.] (→160)
	[Película Instantánea] (→164)
	[Calidad] (→177)
	120fps 100fps
	Carga restante de la batería (→24)
	1/98 Número de imagen/ Número total de imágenes
	Estado de la conexión Wi-Fi
	15imág. Número de imágenes de grupo
	XXmXXs Tiempo de grabación de imagen en movimiento*1 (→168)



## Lista de visualizaciones del monitor/visor

<b>3</b>		<b>Borrar icono de retoque finalizado</b> (→230)	<b>4</b>	<b>Nombre</b> *2 (→206, 208)
		<b>Icono de obtención de información</b>		<b>Ubicación</b> *2 (→210)
		<b>Reproducción (imágenes en movimiento)</b> (→168)		<b>Título</b> *2 (→224)
		<b>Días transcurridos del viaje</b> (→210)		<b>Edad en años/meses</b> (→206, 208)
		<b>Carga (Wi-Fi)</b> (→271)	<b>5</b>	<b>Información de grabación</b>
		<b>Visualización de grupo de imágenes</b> (→173)		
		<b>Icono de submenú</b> (→271)		
		<b>[Modo silencioso]</b> (→187)		
		<b>Reproducción múltiple</b> (→171)		
		<b>Eliminar</b> (→174)		

\*1 [m] y [s] indican "minuto" y "segundo".

\*2 Se visualiza en orden de [Título], [Localización], [Nombre] ([Niños1]/[Niños2], [Mascotas]), [Nombre] ([Reconoce cara]).



## Lista de visualizaciones del monitor/visor

## Visualización de información detallada

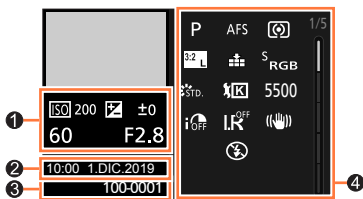

## Visualización de histograma

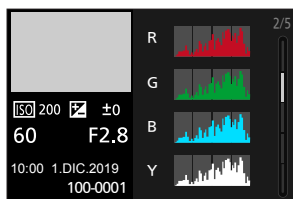

## Estilo de foto, Visualización de altas luces y sombras



## Visualización de balance del blanco

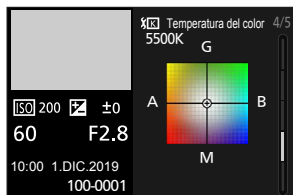

## Visualización de información del objetivo



①

Información de grabación (básica)

②

Fecha/hora de grabación

Hora mundial (→209)

③

100-0001

Número de carpeta/archivo  
(→291)

④

Información de grabación (avanzada)

5500

Balance del blanco  
(temperatura de color) (→111)

i OFF

[Dinám. intel.] (→185)

HDR ON

[HDR] (→189)/[iHDR] (→62)

iR OFF

[Resoluc. intel.] (→185)



## Visualizaciones de mensajes

A continuación se explica el significado de los principales mensajes que se muestran en la pantalla y cómo responder a ellos.

### ■ Tarjetas de memoria

#### [Error tarjeta de memoria] / [¿Formatear esta tarjeta?]

- Guarde los datos necesarios en un ordenador o en otro aparato y, a continuación, use [Formato] en la cámara. (→28)
- Pruebe con una tarjeta diferente.

#### [Error lectura] / [Error escritura] / [Controlar la tarjeta]

- Compruebe si la tarjeta se ha insertado correctamente (→26).
- Apague la cámara y retire la tarjeta. Reinstale la tarjeta y vuelva a encender la cámara.
- Pruebe con una tarjeta diferente.

#### [La grabación del movimiento fue suprimida a causa de la limitación en la velocidad de escritura de la tarjeta]

- La clase de velocidad de la tarjeta necesaria varía según [Formato de grabación] y [Calidad grab.] de la imagen en movimiento. La grabación de fotos 4K requiere una tarjeta que cumpla un nivel de clase de velocidad determinado. Utilice una tarjeta que cumpla el nivel. Utilice una tarjeta de la clase de velocidad recomendada (→27).
- Si la grabación se detiene aun cuando se use una tarjeta de la clase de velocidad recomendada (→27), la velocidad de escritura de la tarjeta se ha reducido. En este caso, recomendamos hacer una copia de seguridad de los datos de la tarjeta de memoria y formatearla (→28). En función del tipo de tarjeta, es posible que la grabación se detenga en la mitad del proceso.

#### [Error tarjeta de memoria] / [Esta tarjeta de memoria no se puede usar.]

- Utilice una tarjeta compatible. (→27)

### ■ Batería

#### [Esta batería no puede ser usada]

- Utilice una batería Panasonic original. Si el mensaje permanece, consulte a su concesionario o centro de servicio más cercano.
- Limpie el terminal de la batería.



## ■ Función Wi-Fi

### [Error al conectar punto acceso inalám.] / [Fallo de conexión] / [No se encuentra destino]

- La información sobre el punto de acceso inalámbrico establecido en esta unidad no es correcta. Compruebe el tipo de autenticación, el tipo de cifrado y la clave de cifrado. (→277)
- Es posible que las ondas de radio de otros aparatos bloqueen la conexión con un punto de acceso inalámbrico. Compruebe otros dispositivos que estén conectados al punto de acceso inalámbrico y a los aparatos que usan la banda de 2,4 GHz.

### [Fallo de conexión. Pruebe de nuevo en unos minutos.] / [Red desconectada. Transf. interrumpida.]

- Las ondas de radio del punto de acceso inalámbrico están perdiendo fuerza. Realice la conexión más cerca del punto de acceso inalámbrico.
- En función del punto de acceso inalámbrico, es posible que la conexión se haya desconectado automáticamente una vez transcurrido un periodo de tiempo específico. Vuelva a establecer la conexión.

### [Fallo de conexión]

- Cambie el punto de acceso para conectarse en los ajustes Wi-Fi del smartphone para esta cámara.

## ■ Otros

### [Unas imágenes no pueden borrarse] / [Esta imagen no puede borrarse]

- Las imágenes que no sean DCF (→167) no se pueden eliminar. Guarde los datos necesarios en un ordenador o en otro aparato y, a continuación, use [Formato] en la cámara. (→28)

### [No puede ajustarse en esta imagen]

- [Editar Título], [Marcar texto], y otras funciones no se pueden usar para imágenes que no cumplan el estándar DCF (→167).

### [La carpeta no puede ser creada]

- No se puede crear una carpeta porque ya se han asignado los números de carpeta disponibles. Guarde todas las imágenes necesarias en el ordenador o en otros dispositivos y formatee la tarjeta (→28). Después de formatear la tarjeta, ejecute [No. reinicio] en el menú [Conf.] para reiniciar el número de carpeta a 100. (→218)

### [Apague la cámara y vuelva a encenderla] / [Error de sistema]

- Encienda de nuevo la cámara. (Si el mensaje permanece, consulte a su concesionario o centro de servicio más cercano.)



## Preguntas y respuestas de solución de problemas

① Intente comprobar primero estos elementos (→309 - 317).

Si el problema persiste,

② Realizar [Reiniciar] en el menú [Conf.] puede resolver el problema (→218).

③ Además, consulte el sitio de asistencia de Panasonic para ver la información de asistencia más reciente.

<https://panasonic.jp/support/global/cs/dsc/>

(Este sitio solo está disponible en inglés.)

### ■ Batería, alimentación

#### La luz de carga parpadea.

- La carga se está realizando en un lugar en el que la temperatura es demasiado alta o demasiado baja.  
→ Vuelva a conectar el cable de conexión USB (suministrado) e intente realizar la carga en un lugar cuya temperatura ambiental sea de entre 10 °C y 30 °C (50 °F y 86 °F) (las condiciones de la temperatura también se aplican a la batería).
- Si la capacidad de la fuente de alimentación del ordenador es baja, la carga no es posible.

#### La cámara no funciona aun cuando está encendida. La cámara se apaga justo después de haberla encendido.

- La batería necesita ser cargada.  
→ Cargue la batería. (→20)

#### Esta unidad se apaga automáticamente.

- [Ahorro] se ha activado. (→212)

#### La batería se agota rápidamente.

- [Foto 4K] está ajustado en [Pre-ráfaga 4K].  
→ Cuando se ha seleccionado [Pre-ráfaga 4K], la batería se agota más rápido.  
Seleccione [Pre-ráfaga 4K] solo cuando esté grabando.
- La conexión Wi-Fi ha estado activa durante mucho tiempo.  
→ La batería se gasta con mayor rapidez con una conexión Wi-Fi. Apague la cámara con tanta frecuencia como sea posible usando [Ahorro] (→212) u otros métodos.



## Preguntas y respuestas de solución de problemas

## ■ Grabación

**Es posible que aparezcan franjas o parpadeo en determinadas condiciones de luz, como con la luz fluorescente o con aparatos de iluminación LED.**

- Esto es característico de los sensores MOS que sirven como sensores de captación de la cámara. No se trata de ningún problema de funcionamiento.
- Si está tomando fotografías usando el obturador electrónico, es posible que las bandas se reduzcan ajustando una velocidad del obturador más lenta. (→66)
- Si se observa parpadeo o bandas visibles bajo iluminación tal como la de un aparato de iluminación fluorescente o LED en el modo de grabación de imagen en movimiento, puede reducir el parpadeo o las bandas configurando [Red. parpadeo] (→191) y fijando la velocidad del obturador. Puede ajustar manualmente la velocidad del obturador en el modo Película creativa. (→83)

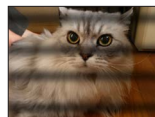

**No se puede grabar imágenes. El disparador no funcionará inmediatamente al presionar el botón del disparador.**

- Cuando [Prior. enfoque/obtu.] se ajuste en [FOCUS], la cámara no grabará hasta que logre enfocar correctamente. (→197)

**Las imágenes grabadas aparecen blancas.**

- El objetivo está sucio (huellas dactilares, etc.).  
→ Encienda la cámara para extraer el tubo del objetivo y limpie la superficie del objetivo con un paño suave y seco.

**Las imágenes grabadas están demasiado brillantes/demasiado oscuras.**

- El bloqueo de AE (→107) se ha ajustado de manera incorrecta.

**Cuando presiona el disparador una vez se toman algunas imágenes.**

**Compruebe los siguientes ajustes. Si se aplica cualquiera de ellos, se tomarán varias imágenes.**

- Se ha ajustado un modo de accionamiento diferente de [Único].  
→ Ajuste el modo de accionamiento en [Único]. (→115)
- Se ha ajustado la grabación horquillada.  
→ Si cualquiera de los iconos [BKT] (p. ej. [BKT±0], [BKT±2.8], [BKT±APS], [BKT±AWB], etc.) se muestra en la pantalla, se ha ajustado la grabación horquillada. Bajo la opción [Bracket] del menú [Rec], ajuste [Tipo de bracket] en [OFF]. (→140)

**El enfoque no está correctamente alineado.**

- El motivo está fuera del alcance de enfoque.
- [Prior. enfoque/obtu.] se ha ajustado en [RELEASE]. (→197)
- [AF disparador] se ha ajustado en [OFF]. (→195)
- El bloqueo de AF (→107) se ha ajustado de manera incorrecta.
- Si hay huellas dactilares o suciedad en el objetivo, es posible que el enfoque se centre en el objetivo y no en el sujeto.



## Preguntas y respuestas de solución de problemas

**Las imágenes grabadas están borrosas. La función de estabilizador no funciona.**

- La velocidad del obturador es más lenta en lugares oscuros y el estabilizador pierde efectividad.  
→ Use un trípode y el autodisparador (→139) cuando use una velocidad del obturador más lenta.

**Las imágenes grabadas aparecen bastas o hay interferencia.**

- Recomendamos probar los métodos siguientes.  
→ Sensibilidad ISO inferior (→109).  
→ Ajuste la opción [Reducción de Ruido] de [Fotoestilo] en un valor más alto o establezca cada elemento excepto [Reducción de Ruido] en un valor inferior. (→180)  
→ Ajuste [Obturador larg. NR] en [ON]. (→186)

**El sujeto aparece inclinado en las imágenes.**

- Si toma una imagen de un sujeto en movimiento en modo de obturador electrónico, modo de grabación de imágenes en movimiento o modo de grabación de foto 4K, es posible que en algunos casos el sujeto de la imagen aparezca inclinado. Esto es característico de los sensores MOS que sirven como sensores de captación de la cámara. No se trata de ningún problema de funcionamiento.

**La luminosidad o el color de la imagen grabada es diferente al color real.**

- Cuando se graba bajo luces fluorescentes, aparatos de iluminación de LED, etc., aumentar la velocidad del obturador puede causar ligeros cambios en el brillo y el color. Éstos son el resultado de las características de la fuente de luz y no indican ningún fallo.
- Cuando se graban motivos en lugares iluminados brillantemente o cuando se graba bajo iluminación fluorescente, aparatos de iluminación de LED, lámparas de mercurio, iluminación de sodio, etc., los colores y el brillo de la pantalla pueden cambiar o puede que aparezcan franjas horizontales en la pantalla.

**La grabación de foto 4K se para antes de terminar.**

- Cuando la temperatura ambiental sea alta o se utilice continuamente la función de grabación de foto 4K, es posible que la cámara muestre [>] y la grabación se detenga. Espere hasta que la cámara se enfríe.

## Preguntas y respuestas de solución de problemas

## ■ Imagen en movimiento

### No puede grabar imágenes en movimiento.

- Cuando utilice una tarjeta de gran capacidad, es posible que no pueda tomar imágenes durante unos momentos después de encender la cámara.

### La grabación de imágenes en movimiento se para sin haber terminado.

- Cuando la temperatura ambiental sea alta o graben continuamente imágenes en movimiento, es posible que la cámara muestre [△] y la grabación se detenga. Espere hasta que la cámara se enfríe.
- La clase de velocidad de la tarjeta necesaria varía según [Formato de grabación] y [Calidad grab.] de la imagen en movimiento. Utilice una tarjeta de la clase de velocidad recomendada (→27).

### A veces es difícil ajustar el enfoque con el modo de enfoque automático durante la grabación de imágenes en movimiento 4K.

- Eso puede ocurrir al tomar una imagen reduciendo la velocidad de enfoque automático para ajustar el enfoque en alta precisión. No se trata de ningún problema de funcionamiento.

### En una imagen en movimiento se graba un ruido, tal como un clic o un zumbido. El audio se graba a bajo volumen.

- Al grabar en un entorno silencioso, es posible que en las imágenes en movimiento se grave el sonido de la apertura, el enfoque y otras acciones. No se trata de ningún problema de funcionamiento. La operación de enfoque durante la grabación de imágenes en movimiento se puede ajustar en [OFF] en [AF continuo] (→162).
- Si bloquea el micrófono con los dedos durante la grabación de imágenes en movimiento, es posible que el audio se grave a bajo volumen o que no se grave en absoluto. En este caso, es posible que la cámara recoja los sonidos de funcionamiento del objetivo con mayor facilidad.

### Los sonidos de funcionamiento se graban en las imágenes en movimiento.

- Si le preocupa el ruido del funcionamiento, le recomendamos grabar las imágenes en movimiento en modo Película creativa. (→83)

## ■ Flash

### No se emite luz del flash.

- El flash deja de estar disponible en los casos siguientes.
  - El flash está cerrado.
  - Flash ajustado en [☺] (flash desactivado a la fuerza). (→149, 153)
- Ajuste [Tipo de obturador] en [AUTO] o [MSHTR]. (→188)
- Ajuste [Modo silencioso] en [OFF]. (→187)





## ■ Monitor/visor

### El monitor/visor se apaga aunque la cámara está encendida.

- Si no se realiza ninguna operación durante el período de tiempo establecido, se activa [LVF/Mon. auto. apagado] (→212) y el monitor/visor se apaga.
- Cuando haya una mano o un objeto cerca del sensor de ojo, es posible que el modo de visualización de monitor cambie al modo de visualización de visor. (→36)

### Puede que parpadee durante un instante o que el brillo de la pantalla cambie significativamente durante un instante.

- Esto ocurre debido al cambio en la apertura del objetivo cuando se presiona el botón del disparador hasta la mitad o cuando cambia el brillo del sujeto. No se trata de ningún problema de funcionamiento.

### No se puede cambiar entre el monitor y el visor al pulsar el botón [LVF].

- Cuando esté conectada a un ordenador o impresora, la cámara solo podrá visualizar imágenes en el monitor.

### El tono de color del visor es diferente del tono real.



- Este fenómeno no es un problema, sino una característica del visor de esta unidad. Las imágenes grabadas no se ven afectadas.

## ■ Reproducción

### No se pueden ver las imágenes. No hay imágenes grabadas.

- No hay una tarjeta insertada en la cámara.
- ¿Ha sido cambiado el nombre de archivo de la imagen en un ordenador? Si así es, ésta no se podrá reproducir en la cámara.  
→ Se recomienda usar el software "PHOTOfunSTUDIO" (→288) para grabar imágenes la PC en la tarjeta.
- Ajuste [Modo de reproducción] en [Reproducción normal]. (→222)

### Las áreas rojas de la imagen aparecen ennegrecidas.

- Cuando está en funcionamiento la corrección digital de ojos rojos ([, []), las áreas rojas pueden oscurecerse.  
→ Es recomendable cerrar el flash incorporado, ajustar el modo de flash en [] o ajustar [Remove eye red] en [OFF] antes de la grabación. (→185)



## ■ Función Wi-Fi

**No se puede establecer una conexión Wi-Fi. Las ondas de radio se desconectan. El punto de acceso inalámbrico no se visualiza.**

### Consejos generales para usar una conexión Wi-Fi

- Use el aparato dentro del alcance de comunicación de la red LAN inalámbrica.
- ¿Hay cerca algún aparato en funcionamiento, como un horno microondas, un teléfono inalámbrico, etc., que use la frecuencia de 2,4 GHz?  
→ Es posible que las ondas de radio se interrumpan cuando se utilicen simultáneamente. Úselas a una separación adecuada del aparato.
- Cuando el indicador de la batería parpadea en rojo, es posible que la conexión con otro equipo no se inicie o que sea distorsionada. (Se muestra un mensaje como [Error de comunicación].)
- Cuando se coloque esta unidad sobre una mesa o una estantería de metal, quizá no sea fácil establecer la conexión. Utilice la cámara lejos de superficies metálicas.

### Acerca de un punto de acceso inalámbrico

- Compruebe que el punto de acceso inalámbrico para la conexión esté en estado operativo.
- Compruebe el estado de las ondas de radio del punto de acceso inalámbrico.  
→ Realice la conexión más cerca del punto de acceso inalámbrico.  
→ Mueva la ubicación o cambie el ángulo del punto de acceso inalámbrico.
- Es posible que no se visualice aun cuando existan ondas de radio dependiendo del ajuste del punto de acceso inalámbrico.  
→ Apague el punto de acceso inalámbrico y, a continuación, enciéndalo de nuevo.
- ¿El SSID de red del punto de acceso inalámbrico está establecido para no emitir?  
→ Es posible que no se detecte cuando esté ajustado para no emitir. Introduzca y configure el SSID de red. (→277) También puede establecer el SSID de red del punto de acceso inalámbrico para emitir.

**Esta unidad no se visualiza en la pantalla de ajuste de Wi-Fi del smartphone.**

- Intente conmutar la opción ON/OFF de la función Wi-Fi en los ajustes de Wi-Fi del smartphone.

**Tengo un problema al conectarme a mi PC. El nombre de usuario y la contraseña no se reconocen.**

- Dependiendo de la versión del sistema operativo, hay dos tipos de cuentas de usuario (cuenta local/cuenta Microsoft).  
→ Utilice el nombre de usuario y la contraseña de la cuenta local.



## Preguntas y respuestas de solución de problemas

**La conexión Wi-Fi no reconoce mi PC.****La cámara no se puede conectar a un ordenador Mac o Windows mediante una conexión Wi-Fi.**

- De manera predeterminada, la conexión Wi-Fi utiliza el nombre de grupo de trabajo predeterminado "WORKGROUP". Si se ha cambiado el nombre del grupo de trabajo, no se reconocerá.  
→ Seleccione [Conexión PC] en [Ajuste Wi-Fi] para cambiar el nombre del grupo de trabajo por el correspondiente de su PC. (→282)
- Confirme que el nombre de inicio de sesión y la contraseña se hayan escrito correctamente.
- Cuando la hora del sistema de un ordenador conectado a una cámara sea muy diferente de la de la cámara, en algunos sistemas operativos no será posible conectar la cámara al ordenador.  
→ Confirme que el ajuste del reloj y la hora mundial de la cámara coincidan con la hora, la fecha y la zona horaria del ordenador. Cuando ambos ajustes difieran en gran medida, hágalos coincidir.

**No es posible transmitir las imágenes al servicio WEB.**

- Confirme que la información de inicio de sesión (ID de inicio de sesión/nombre de usuario/dirección de correo electrónico/contraseña) sea correcta.

**Lleva tiempo transmitir una imagen al servicio WEB.****La transmisión de la imagen falla a mitad del proceso. Hay una imagen que no se ha podido transmitir.**

- ¿La imagen es demasiado grande?  
→ Transmita después de dividir la imagen en movimiento con [Divide video] (→234).  
→ Reduzca el tamaño de imagen en [Tamaño] (→263) y, a continuación, envíela.
- La transmisión puede llevar más tiempo si el punto de acceso inalámbrico está distante.  
→ Realice la transmisión más cerca del punto de acceso inalámbrico.
- El formato de imagen que se puede enviar varía en función del destino. (→261)

**No recuerdo la contraseña para la Wi-Fi.**

- Ejecute [Restablecer Ajustes Red] en el menú [Conf.]. (→218)  
No obstante, la información ajustada en [Ajuste Wi-Fi] o [Bluetooth] se restablecerá.



**■ Televisor, ordenador, impresora****No aparece imagen en el televisor. La imagen está borrosa o no está en color.**

- La conexión no es correcta (→284).
- El televisor no ha sido cambiado a la entrada auxiliar.

**VIERA Link (HDMI) no está funcionando.**

- ¿El ajuste [VIERA link] de la cámara está establecido en [ON]? (→215)  
→ Compruebe los ajustes de VIERA Link (HDMI) en el dispositivo con el que establezca la conexión.  
→ Apague la cámara y enciéndala de nuevo.

**No es posible establecer comunicación con el ordenador.**

- Ajuste [Modo USB] en [PC(Storage)] (→214, 290).
- Apague la cámara y vuelva a encenderla.

**El ordenador no reconoce la tarjeta. (Cuando se utiliza una tarjeta de memoria SDXC)**

- Compruebe si el ordenador es compatible con tarjetas de memoria SDXC.
- Al establecer la conexión, es posible que se muestre un mensaje que solicita que se formatee la tarjeta. No formatee la tarjeta.
- Si el indicador [Acceso] de la pantalla no se apaga, apague la cámara antes de desconectar el cable de conexión USB (suministrado).

**No se puede imprimir cuando se conecta a la impresora.**

- La impresora no es compatible con PictBridge.
- Ajuste [Modo USB] en [PictBridge(PTP)] (→214, 293).

**Los bordes de las fotografías se cortan cuando se imprimen.**

- Cancele cualquier ajuste de recorte o impresión sin bordes en la impresora antes de imprimir.
- La relación de aspecto de las imágenes es diferente de la del papel usado para imprimir.  
→ Si se imprime en una tienda, verifique si se puede imprimir en tamaño 16:9.



**■ Otros****El objetivo hace un ruido de clic.**

- Cuando se encienda o se apague la cámara, se mueva el objetivo o se realice una operación de apertura, es posible que se oiga un ruido así. No se trata de ningún problema de funcionamiento.
- Cuando cambie el brillo después de una operación de zoom o de mover la cámara, es posible que el objetivo haga un ruido al ajustar la apertura. No se trata de ningún problema de funcionamiento.

**El zoom se detiene instantáneamente.**

- Cuando se utilice el zoom óptico extra, la acción del zoom se detendrá temporalmente. No se trata de ningún problema de funcionamiento.

**Luz roja encendida cuando se presiona el disparador hasta la mitad en lugares oscuros.**

- [Lámp. ayuda AF] se ha ajustado en [ON] ([→196](#)).

**La cámara está caliente.**

- La cámara puede calentarse un poco mientras se usa, pero esto no afecta al rendimiento ni a la calidad.

**El reloj no funciona bien.**

- Si no usa la cámara durante mucho tiempo, es posible que se reinicie el reloj.  
→ Restablezca el reloj ([→34](#)).

**Cuando se usa el zoom, la imagen se deforma ligeramente y los bordes del motivo se colorean.**

- Las imágenes pueden deformarse un poco o colorearse alrededor de los bordes, dependiendo de la relación del zoom, pero esto no es ningún fallo.



## Avisos y notas sobre el uso

### Cuando la use

- **Mantenga esta unidad tan lejos como sea posible de equipos electromagnéticos (como hornos de microondas, televisores, juegos de vídeo, etc.).**

- Si usa esta unidad encima o cerca de un TV, las imágenes y/o el sonido de la misma puede que sean distorsionados por la radiación de ondas electromagnéticas.
- No use esta unidad cerca de teléfonos móviles porque al hacerlo puede que se produzcan ruidos que afectan adversamente a las imágenes y/o al sonido.
- Los campos magnéticos intensos creados por altavoces o motores grandes puede que dañen los datos grabados o que distorsionen las imágenes.
- La radiación de ondas electromagnéticas puede afectar adversamente a esta unidad, distorsionando las imágenes y/o el sonido.
- Si esta unidad es afectada adversamente por un equipo electromagnético y deja de funcionar bien, apáguela y retire la batería o desconecte el adaptador de CA. Luego reinserte la batería o reconecte el adaptador de CA y encienda esta unidad.

- **No use esta unidad cerca de transmisores de radio o líneas de alta tensión.**

- Si graba cerca de transmisores de radio o líneas de alta tensión, las imágenes y/o los sonidos grabados puede que sean afectados adversamente.
- No extienda el cordón o el cable suministrado.
- No permita que la cámara entre en contacto con pesticidas o sustancias volátiles (la superficie se puede dañar o puede desprenderse la capa del acabado).
- No deje cerca de esta unidad objetos, tales como tarjetas de crédito, que puedan recibir influencia magnética. Los datos de estos objetos pueden dañarse y quedar inutilizables.
- No deje nunca la cámara y la batería en un automóvil o en el maletero de un automóvil durante el verano.

Si lo hace así, puede provocar la fuga del electrolito de la batería, sobrecalentamiento, un incendio o la explosión de la batería debido a la alta temperatura.



## Cuidados de su cámara

Para limpiar la cámara, quite la batería o el adaptador de batería (opcional) o una tarjeta o desconecte la clavija de alimentación de la toma de corriente y limpie la cámara con un paño suave y seco.

- Use un paño humedecido que esté bien escurrido para quitar las manchas difíciles y luego pase un paño seco.
- No use bencina, disolventes, alcohol ni detergente para cocinas porque podría dañar la caja exterior y el acabado de la cámara.
- Si usa un paño tratado químicamente, lea con atención las instrucciones que lo acompañan.
- Para el cuidado del visor/ocular
  - Dado que no es posible retirar el ocular, sople el polvo de la superficie del visor con un soplador (disponible comercialmente), límpielo suavemente con un paño seco y suave y tenga cuidado para no separarlo.
  - Si limpia el ocular con demasiada fuerza y lo separa, póngase en contacto con el concesionario o con Panasonic.

## Cuando no la use durante algún tiempo

- Apague la cámara antes de retirar la batería y la tarjeta.
- Asegúrese de haber retirado la batería para evitar que se produzcan daños por sobrecarga.
- Los ajustes del reloj se guardarán durante 3 meses aproximadamente incluso después de retirar la batería, siempre que se haya instalado una batería completamente cargada en la cámara durante las últimas 24 horas.
- No la deje en contacto con caucho o bolsas de plástico.
- Guárdela con un agente secante (gel de sílice) si la deja en un cajón, etc. Guarde las baterías en un lugar fresco (15 °C a 25 °C (59 °F a 77 °F)) con baja humedad (40%RH - 60%RH de humedad relativa) y sin grandes cambios de temperatura.
- Cargue la batería una vez al año y úsela hasta agotarla antes de volver a guardarla.
- Si hace mucho tiempo que no ha usado la cámara, compruebe el estado de todas las partes antes de tomar imágenes.

## Monitor/visor

- No presione con fuerza sobre el monitor. Esto puede causar una visualización irregular y daños en el monitor.
- En climas fríos o en otras situaciones en las que la cámara se enfríe es posible que, inmediatamente después de encenderla, el monitor o el visor aparezcan un poco más oscuros de lo normal. El brillo normal volverá una vez que los componentes internos se hayan calentado.

El monitor y el visor se han fabricado con una tecnología de precisión extremadamente alta. Sin embargo, en la pantalla pueden aparecer algunos puntos oscuros o brillantes (rojos, azules o verdes). No se trata de ningún problema de funcionamiento. Las pantallas del monitor y del visor se controlan con una precisión extremadamente alta, pero es posible que algunos píxeles estén inactivos. Estos puntos no se grabarán en las imágenes de una tarjeta.



## Objetivo

- No presione el objetivo con demasiada fuerza.
- Si el objetivo está sucio, las imágenes pueden aparecer ligeramente blancas (huellas dactilares, etc.). Encienda la cámara, sujete con los dedos el tubo del objetivo extraído y limpie la superficie del objetivo pasando suavemente por ella un paño blando y seco.
- No deje la cámara con el objetivo orientado hacia el sol, dado que los rayos de luz procedentes del sol pueden causar fallos en el funcionamiento. Además, tenga cuidado si deja la cámara en el exterior o cerca de una ventana.

## Batería

La batería es una batería recargable de iones de litio.

Esta batería se ve afectada fácilmente por la temperatura y la humedad, en mayor medida cuando la temperatura sea alta o baja.

- Extraiga la batería de la cámara después del uso.
  - Guarde la batería en una bolsa de plástico, asegurándose de que se mantenga alejada de objetos metálicos (tales como clips) durante su transporte o almacenamiento.
- El tiempo necesario para cargar cambia dependiendo de las condiciones de uso de la batería. La carga tarda más a temperaturas altas o bajas y cuando la batería no ha sido utilizada durante algún tiempo.
- La batería se calentará durante la carga y estará caliente durante cierto tiempo después.
- La batería se agotará si no la usa durante largos periodos de tiempo, incluso después de haberla cargado.
- No deje ningún elemento de metal (como clips, por ejemplo) cerca de los contactos de la clavija de alimentación.  
De lo contrario podría producirse un incendio o descargas eléctricas debido a cortocircuitos o al calor resultante generado.
- No se recomienda cargar con frecuencia la batería.  
(La carga frecuente de la batería reduce el tiempo de utilización máximo y puede ser la causa de que ésta se expanda.)
- Si la energía disponible de la batería se ha reducido considerablemente, ésta habrá llegado al final de su vida útil. Compre una batería nueva.
- Cuando se carga:
  - Limpie la suciedad del terminal de la batería con un paño seco.
  - Manténgala alejada 1 m (3,3 pies) como mínimo de las radios de AM (se puede causar radiointerferencia).
- No utilice una batería dañada o abollada (especialmente los conectores), al dejarla caer, por ejemplo (esto puede causar fallos).





### Adaptador de CA (suministrado)

- Manténgala alejada 1 m (3,3 pies) como mínimo de las radios de AM (se puede causar radiointerferencia).
- El adaptador de CA (suministrado) puede generar un zumbido durante su uso. No se trata de ningún problema de funcionamiento.
- Después del uso, asegúrese de desconectar el aparato de alimentación de la toma de corriente. (Si el aparato se deja conectado se consume una pequeña cantidad de corriente.)

### Tarjetas de memoria

- Para impedir dañar las tarjetas y los datos
  - Evite las temperaturas altas, la luz solar directa, las ondas electromagnéticas y la electricidad estática.
  - No las doble, deje caer ni exponga a impactos fuertes.
  - Coloque la tarjeta en su estuche o en la bolsa de almacenamiento tras su uso o para guardarla o transportarla.
  - No toque los terminales del reverso de la tarjeta ni permita que éstos se ensucien o mojen.
- Es posible que los datos grabados se dañen o se pierdan si la cámara se avería debido a una manipulación inadecuada. Panasonic no será responsable de ningún daño provocado por la pérdida de datos grabados.
- Cuando se deshaga de/transfiera tarjetas de memoria
  - Si usa las funciones de “formatear” o “eliminar” de su cámara u ordenador, éstas sólo cambiarán la información de administración de los archivos, no borrarán completamente los datos de la tarjeta de memoria. Cuando se deshaga de sus tarjetas de memoria o las transfiera, le recomendamos que las destruya físicamente o que use un software para borrar datos de ordenador de venta en el mercado y borrar con él completamente los datos de las tarjetas. Los datos de las tarjetas de memoria deberán administrarse de forma responsable.

### Cuando se usa un trípode o pie de apoyo

- No aplique una fuerza excesiva ni apriete los tornillos torcidos. (Esto podría dañar la cámara, el agujero del tornillo o la etiqueta.)
- Asegúrese de que el trípode esté estable. (Consulte las instrucciones del trípode.)
- Cuando usa un trípode o un pie de apoyo es posible que no pueda retirar la tarjeta ni la batería.



## Información personal

Para proteger la información personal, recomendamos establecer una contraseña para Wi-Fi o una función de bloqueo de Wi-Fi. (→282)

Si define nombres o cumpleaños en [Config. Perfil] o en la función [Reconoce cara], tenga en cuenta que la cámara y las imágenes grabadas contendrán información personal.

**Cuando utilice esta función, preste especial atención a la privacidad, los derechos relacionados, etc. del sujeto. y asuma la responsabilidad al usar el [Modo silencioso], o use funciones como la escritura de la información de ubicación, el cambio del ruido del disparador, etc.**

### ● Descarga de responsabilidad

- Los datos con información personal pueden alterarse o perderse debido a errores de funcionamiento, electricidad estática, accidentes, averías, reparaciones u otras operaciones.

Panasonic no será responsable de ningún daño que se produzca, de manera directa o indirecta, como resultado de la alteración o pérdida de datos con información personal.

### ● Cuando solicite reparaciones o transfiera/se deshaga de la cámara

- Después de anotar la información personal, realice [Restablecer Ajustes Red]/ [Eliminar cuenta] para eliminar los datos con información personal tales como los ajustes de conexión LAN inalámbrica registrados o ajustados en esta unidad. (→218, 275)
- Restablezca los ajustes para proteger su información personal. (→218)
- Retire la tarjeta de memoria de la cámara.
- Cuando solicite reparaciones, es posible que los ajustes se devuelvan al estado inicial en que se encontraban en el momento de la compra.
- Si las operaciones de arriba no se pueden realizar porque la cámara funciona mal, consulte al concesionario o centro de servicio más cercano.

### ● Cuando se transfiera o se deshaga de su tarjeta de memoria, consulte “Cuando se deshaga de/transfiera tarjetas de memoria” en la sección anterior. (→321)

### ● Carga de imágenes en servicios web

- Las imágenes pueden contener información personal que se puede utilizar para identificar al usuario, como un título, la fecha y la hora de grabación y la ubicación. Antes de cargar las imágenes en servicios web, verifique las imágenes cuidadosamente por si tienen información que no se quiera dar a conocer.



## Función Wi-Fi

### ■ Use la cámara como dispositivo LAN inalámbrico

Cuando utilice sistemas de ordenadores o equipos que necesiten una seguridad más fiable que los dispositivos LAN inalámbricos, asegúrese de que se tomen las medidas adecuadas para los diseños y defectos de seguridad de los sistemas utilizados. Panasonic no se hará responsable por cualquier daño que surja al usar la cámara para cualquier otro fin que no sea para el dispositivo LAN inalámbrico.

### ■ El uso la función de Wi-Fi de esta cámara se supone que será en los países donde se vende esta cámara.

Existe un riesgo de que la cámara viole la normativa sobre ondas de radio si se usa en países distintos a aquellos en los que se vende; Panasonic no asume ninguna responsabilidad al respecto.

### ■ Existe un riesgo de que los datos enviados y recibidos mediante ondas de radio se puedan interceptar.

Tenga en cuenta que existe un riesgo de que los datos enviados y recibidos mediante ondas de radio sean interceptados por un tercero. Recomendamos encarecidamente que active el cifrado en los ajustes del punto de acceso inalámbrico para garantizar la seguridad de la información.

### ■ No utilice la cámara en áreas con campos magnéticos, electricidad estática o interferencia.

- No utilice la cámara en áreas con campos magnéticos, electricidad estática o interferencia, como cerca de hornos microondas. Las ondas de radio pueden no alcanzar la cámara.
- Usar la cámara cerca de dispositivos como hornos microondas o teléfonos inalámbricos que usan la banda de onda de radio de 2,4 GHz puede causar una disminución en el rendimiento de ambos dispositivos.

### ■ No se conecte a redes inalámbricas para cuyo uso no tenga autorización.

Cuando la cámara utiliza su función Wi-Fi, las redes inalámbricas se buscan automáticamente. Cuando ocurra así, es posible que aparezcan redes inalámbricas para cuyo uso no tenga autorización (SSID\*); no intente conectarse a ellas, pues podría considerarse un acceso no autorizado.

\* SSID hace referencia a un nombre que se usa para identificar una red en una conexión LAN inalámbrica. Si el SSID coincide en ambos dispositivos, es posible la transmisión.

- El símbolo SDXC es una marca comercial de SD-3C, LLC.
- Los términos HDMI y HDMI High-Definition Multimedia Interface, y el Logotipo HDMI son marcas comerciales o marcas registradas de HDMI Licensing Administrator, Inc. en los Estados Unidos y en otros países.
- HDAVI Control™ es una marca de fábrica de Panasonic Corporation.
- "AVCHD", "AVCHD Progressive" y el logotipo "AVCHD Progressive" son marcas de fábrica de Panasonic Corporation y Sony Corporation.
- Dolby, Dolby Audio y el símbolo de la doble D son marcas comerciales de Dolby Laboratories.
- Adobe es una marca de fábrica o una marca registrada de Adobe Systems Incorporated en Estados Unidos y/u otros países.
- Pentium es una marca comercial de Intel Corporation en EE. UU. y/u otros países.
- Windows es una marca registrada o una marca de fábrica de Microsoft Corporation en los Estados Unidos y/o en otros países.
- iMovie, Mac, OS X y macOS son marcas de fábrica de Apple Inc., registradas en los EE.UU. y en otros países.
- iPad, iPhone, iPod y iPod touch son marcas registradas de Apple Inc. en EE. UU y en otros países.
- App Store es una marca de servicio de Apple Inc.
- Google, Android y Google Play son marcas de Google LLC.
- La marca denominativa Bluetooth® y sus logos son marcas comerciales registradas de Bluetooth SIG, Inc. y cualquier uso de dichas marcas por parte de Panasonic Corporation se realiza bajo licencia. Otros nombres de marcas y marcas comerciales son propiedad de sus respectivos propietarios.
- El logotipo Wi-Fi CERTIFIED™ es una marca de certificación de Wi-Fi Alliance®.
- El logotipo Wi-Fi Protected Setup™ es una marca de certificación de Wi-Fi Alliance®.
- "Wi-Fi®" es una marca registrada de Wi-Fi Alliance®.
- "Wi-Fi Protected Setup™", "WPA™" y "WPA2™" son marcas comerciales de Wi-Fi Alliance®.
- DLNA, the DLNA Logo and DLNA CERTIFIED are trademarks, service marks, or certification marks of the Digital Living Network Alliance.
- QR Code es una marca registrada de DENSO WAVE INCORPORATED.
- Este producto utiliza "DynaFont" de DynaComware Corporation. DynaFont es una marca registrada de DynaComware Taiwan Inc.
- Otros nombres, nombres de compañías y nombres de productos mencionados en estas instrucciones son marcas de fábrica o marcas registradas de las compañías pertinentes.





Este producto cuenta con Licencia del Portafolio de Patentes AVC para que un consumidor pueda hacer uso personal y no comercial para (i) codificar vídeo cumpliendo con la norma AVC ("AVC Video") y/o (ii) decodificar AVC Video que fue codificado por un consumidor que desempeña una actividad personal y/o que fue obtenido de un proveedor de vídeo con licencia para proveer AVC Video. No se otorga licencia ni se da a entender que ésta se otorga para ningún otro uso. Se puede obtener información adicional de MPEG LA, L.L.C. Visite <http://www.mpegla.com>



**Eliminación de Aparatos Viejos y de Pilas y Baterías  
Solamente para la Unión Europea y países con sistemas de reciclado.**



Estos símbolos en los productos, su embalaje o en los documentos que los acompañen significan que los productos eléctricos y electrónicos y pilas y baterías usadas no deben mezclarse con los residuos domésticos. Para el adecuado tratamiento, recuperación y reciclaje de los productos viejos y pilas y baterías usadas llévelos a los puntos de recogida de acuerdo con su legislación nacional. En España, los usuarios están obligados a entregar las pilas en los correspondientes puntos de recogida. En cualquier caso, la entrega por los usuarios será sin coste alguno para éstos. El coste de la gestión medioambiental de los residuos de pilas y baterías está incluido en el precio de venta.

Si los elimina correctamente ayudará a preservar valiosos recursos y evitará potenciales efectos negativos sobre la salud de las personas y sobre el medio ambiente.

Para más información sobre la recogida u reciclaje, por favor contacte con su ayuntamiento.

Puede haber sanciones por una incorrecta eliminación de este residuo, de acuerdo con la legislación nacional.



**Nota para el símbolo de pilas y baterías (símbolo debajo):**

Este símbolo puede usarse en combinación con el símbolo químico. En este caso, cumple con los requisitos de la Directiva del producto químico indicado.

